

## OBSAH

Zverejnené prihlášky vynálezov.....	7
Udelené patenty .....	55
Úžitkové vzory.....	63
Priemyselné vzory.....	71
Ochranné známky .....	105
Obnovy ochranných známk.....	173
Označenie pôvodu výrobkov .....	195

## INHALT

Veröffentlichung der Patentanmeldungen.....	7
Erteilte Patente.....	55
Gebrauchsmuster.....	63
Gewerbliche Muster.....	71
Warenzeichen.....	105
Warenzeichenerneuerungen.....	173
Ursprungsbezeichnung.....	195

## CONTENTS

Publication of Invention Applications .....	7
Patents granted.....	55
Utility Models.....	63
Industrial Design.....	71
Trademarks .....	105
Trademark Renewals.....	173
Appellation of Origin.....	195

# VESTNÍK

ÚRADU PRIEMYSELNÉHO VLASTNÍCTVA  
SLOVENSKEJ REPUBLIKY

**Banská Bystrica 7. máj 1997**

**5**

## Dvojpísmenové kódové označenia krajín a medzinárodných organizácií

AD	Andorra	EC	Ekvádor	KI	Kiribati
AE	Spojené arabské emiráty	EE	Estónsko	KM	Komory
AF	Afganistan	EG	Egypt	KN	Svätý Krištof a Nevis
AG	Antigua a Barbuda	EH	Západná Sahara	KP	Kórejská ľudovodemokratická republika
AI	Anguilla	EP	Európsky patentový úrad	KR	Kórejská republika
AL	Albánsko	ER	Eritrea	KW	Kuvajt
AM	Arménsko	ES	Španielsko	KY	Kajmanie ostrovy
AN	Holandské Antily	ET	Etiópia	KZ	Kazachstan
AO	Angola	FI	Fínsko	LA	Laos
AP	Africká regionálna organizácia priemyselného vlastníctva	FJ	Fidži	LB	Libanon
AQ	Antarktída	FK	Falklandy	LC	Svätá Lucia
AR	Argentína	FM	Mikronézia	LI	Lichtenštajnsko
AS	Americká Samoa	FO	Faerské ostrovy	LK	Srí Lanka
AT	Rakúsko	FR	Francúzsko	LR	Libéria
AU	Austrália	GA	Gabon	LS	Lesotho
AW	Aruba	GB	Veľká Británia	LT	Litva
AZ	Azerbajdžan	GD	Grenada	LU	Luxembursko
BA	Bosna a Hercegovina	GE	Gruzínsko	LV	Lotyšsko
BB	Barbados	GF	Guayane	LY	Líbya
BD	Bangladéš	GH	Ghana	MA	Maroko
BE	Belgicko	GI	Gibraltár	MC	Monako
BF	Burkina	GL	Grónsko	MD	Moldavsko
BG	Bulharsko	GM	Gambia	MG	Madagaskar
BH	Bahrain	GN	Guinea	MH	Marshallove ostrovy
BI	Burundi	GP	Guadeloupe	MK	Macedónsko
BJ	Benin	GQ	Rovníková Guinea	ML	Mali
BM	Bermudy	GR	Grécko	MM	Myanmar (Barma)
BN	Brunej	GS	Južná Georgia a južné sendvičové ostrovy	MN	Mongolsko
BO	Bolivia	GT	Guatemala	MO	Macao
BR	Brazília	GU	Guam	MP	Severné Mariány
BS	Bahamy	GW	Guinea-Bissau	MQ	Martinique
BT	Bhutan	GY	Guyana	MR	Mauritánia
BV	Bugetov ostrov	HK	Hongkong	MS	Montserrat
BW	Botswana	HM	Heardov ostrov a McDonaldov ostrov	MT	Malta
BX	Benelux	HN	Honduras	MU	Maurícius
BY	Bielorusko	HR	Chorvátsko	MV	Maledivy
BZ	Belize	HT	Haiti	MW	Malawi
CA	Kanada	HU	Maďarsko	MX	Mexiko
CC	Kokosové ostrovy	IB	Medzinárodný výbor WIPO	MY	Malajzia
CF	Stredoafriická republika	ID	Indonézia	MZ	Mozambik
CG	Kongo	IE	Írsko	NA	Namíbia
CH	Švajčiarsko	IL	Izrael	NC	Nová Kaledónia
CI	Pobrežie Slonoviny	IN	India	NE	Niger
CK	Cookove ostrovy	IO	Britské indicko-oceánske teritórium	NF	Norfolk
CL	Chile	IQ	Irak	NG	Nigéria
CM	Kamerun	IR	Irán	NI	Nikaragua
CN	Čína	IS	Island	NL	Holandsko
CO	Kolumbia	IT	Taliano	NO	Nórsko
CR	Kostarika	JM	Jamajka	NP	Nepál
CU	Kuba	JO	Jordánsko	NR	Nauru
CV	Kapverdy	JP	Japonsko	NU	Niue
CX	Vianočný ostrov	KE	Keňa	NZ	Nový Zéland
CY	Cyprus	KG	Kirgizsko	OA	Africká organizácia duševného vlastníctva
CZ	Česká republika	KH	Kambodža	ON	Omán
DE	Nemecko			PA	Panama
DJ	Džibutsko			PE	Peru
DK	Dánsko			PF	Francúzska Polynézia
DM	Dominika				
DO	Dominikánska republika				
DZ	Alžírsko				

PG	Papua-Nová Guinea	TN	Tunisko
PH	Filipíny	TO	Tonga
PK	Pakistan	TP	Východný Timor
PL	Poľsko	TR	Turecko
PM	Saint Pierre a Miquelon	TT	Trinidad a Tobago
PN	Pitcairn	TV	Tuvalu
PR	Portoriko	TW	Taiwan
PT	Portugalsko	TZ	Tanzánia
PW	Palau		
PY	Paraguaj	UA	Ukrajina
		UG	Uganda
QA	Katar	UM	Menšie odľahlé ostrovy USA
		US	Spojené štáty americké
RE	Reunion	UY	Uruguaj
RO	Rumunsko	UZ	Uzbekistan
RU	Rusko		
RW	Rwanda	VA	Vatikán
		VC	Svätý Vincent a Grenadiny
SA	Saudská Arábia	VE	Venezuela
SB	Šalamúnové ostrovy	VG	Britské Panenské ostrovy
SC	Seychely	VI	Panenské ostrovy USA
SD	Sudán	VN	Vietnam
SE	Švédsko	VU	Vanuatu
SG	Singapur		
SH	Svätá Helena	WF	Wallis a Futuna
SI	Slovinsko	WO	Medzinárodná organizácia pre duševné vlastníctvo
SJ	Svalbard a Jan Hayen		
SK	Slovensko	WS	Samoa
SL	Sierra Leone		
SM	San Marino	YE	Jemen
SN	Senegal	YT	Mayotte
SO	Somálsko	YU	Juhoslávia
SR	Surinam		
ST	Svätý Tomáš a Princov ostrov	ZA	Juhoafrická republika
SV	Salvádor	ZM	Zambia
SY	Sýria	ZR	Zair
SZ	Svazijsko	ZW	Zimbabwe
TC	Turks a Caicos		
TD	Čad		
TF	Francúzske južné územie		
TG	Togo		
TH	Thajsko		
TJ	Tadžikistan		
TK	Tokelau		
TM	Turkménsko		



**ČASŤ**

**VYNÁLEZY**

### Kódy na označovanie jednotlivých druhov dokumentov

Prihlášky vynálezov zverejnené podľa zákona č.527/90 Zb. v znení zákona NR SR č.90/93 Z.z. - kód A3      Udelené patenty podľa zákona č. 527/90 Zb. v znení zákona NR SR č. 90/93 Z. z. - kód B6

### Číselné kódy na označovanie bibliografických údajov

(11)	číslo patentu	6 (51)	medzinárodné patentové triedenie
(21)	číslo prihlášky vynálezu	(54)	názov
(22)	dátum podania prihlášky vynálezu	(57)	anotácia
(31)	číslo prioritnej prihlášky vynálezu	(71)	meno (názov) prihlasovateľa(ov)
(32)	dátum prioritnej prihlášky vynálezu	(72)	meno pôvodcu(ov)
(33)	krajina priority	(73)	meno (názov) majiteľa(ov)
(40)	dátum zverejnenia prihlášky vynálezu	(86)	údaje PCT

### Kódy na označovanie záhlavia oznámení publikovaných vo Vestníku (Štandard WIPO ST 17)

BB9A	zverejnené prihlášky vynálezov	MM4A	zánik patentov pre nezaplatenie ročných poplatkov
FA9A	vzdanie sa alebo odvolanie udeľovacieho konania	MM4F	zánik autorských osvedčení pre nezaplatenie ročných poplatkov
FC9A	zamietnutie prihlášok vynálezu	PA4A	zmena autorských osvedčení na patenty
FD9A	zastavenie konania o prihláškach vynálezu	PC9A	zmena dispozičných práv na vynálezy
FG4A	udelené patenty	PD4A	prevod práv a ostatné zmeny majiteľov patentov
MA4A	zánik patentov vzdaním sa	QA9A	ponuka licencií
MA4F	zánik autorských osvedčení vzdaním sa	SB4A	zapísané patenty do registra po odtajení
MC4A	zrušenie patentov	SB4F	zapísané autorské osvedčenia do registra po odtajení
MC4F	zrušenie autorských osvedčení		
MH4A	čiastočné zrušenie patentov		
MH4F	čiastočné zrušenie autorských osvedčení		
MK4A	zánik patentov uplynutím doby platnosti		
MK4F	zánik autorských osvedčení uplynutím doby platnosti		

## Opravy. Zmeny. Rôzne.

### Opravy v prihláškach vynálezov

HA9A	meno pôvodcov
HB9A	oprava mien
HC9A	zmena mien
HD9A	oprava adries
HE9A	zmena adries
HF9A	oprava dát
HG9A	oprava chýb v triedení
HH9A	oprava alebo zmena všeobecne
HK9A	tlačové chyby v úradných vestníkoch

### Opravy v udelených ochranných dokumentoch

patenty	autorské osvedčenia	
TA4A	TA4F	meno pôvodcov
TB4A	TB4F	oprava mien
TC4A	TC4F	zmena mien
TD4A	TD4F	oprava adries
TE4A	TE4F	zmena adries
TF4A	TF4F	oprava dát
TG4A	TG4F	oprava chýb v triedení
TH4A	TH4F	oprava alebo zmena všeobecne
TK4A	TK4F	tlačové chyby v úradných vestníkoch

**BB9A**

**Zverejnené prihlášky vynálezov usporiadané podľa čísel**

Ďalej uvedené prihlášky vynálezov boli zverejnené dňom uvedeným vo Vestníku Úradu priemyselného vlastníctva Slovenskej republiky podľa zákona č. 527/1990 Zb. o vynálezoch, priemyselných vzoroch a zlepšovaciach návrhoch, v znení neskorších zákonov.

9128-84	C 07D 401/12	673-96	H 04N 7/12	1287-96	C 07D 403/06
93-89	E 01B 29/46	718-96	C 07D 471/12	1290-96	C 07C 409/14
2589-89	B 29D 11/00	721-96	C 07C 273/18	1293-96	B 65H 23/188
3005-89	E 01B 33/06	735-96	C 12N 15/13	1294-96	A 23L 1/24
3899-89	C 12P 13/08	752-96	C 07D 471/18	1295-96	B 32B 19/00
6089-89	A 61K 31/565	757-96	C 07D 473/00	1298-96	A 61K 31/505
563-90	C 07D 231/56	769-96	A 61K 31/12	1301-96	E 04D 13/02
1295-90	C 07D 405/06	798-96	D 21G 9/00	1312-96	E 04B 7/22
2197-90	C 01F 7/18	801-96	C 08G 85/00	1317-96	C 07D 215/54
3672-90	F 41H 5/06	833-96	C 07C 227/08	1322-96	B 65D 65/60
3673-90	F 41H 7/00	877-96	A 24B 3/18	1323-96	E 04D 13/14
5402-90	A 61K 31/475	889-96	C 07D 213/65	1332-96	C 07D 473/00
6936-90	C 07D 213/75	908-96	E 02D 5/66	1333-96	A 61K 31/66
794-94	E 03B 11/10	935-96	C 07K 5/107	1340-96	A 61K 31/52
106-95	A 23K 1/24	938-96	C 07C 317/44	1342-96	C 04B 12/04
118-95	A 61B 17/56	948-96	B 60M 1/12	1344-96	A 47J 36/16
283-95	F 41A 21/26	949-96	B 60M 1/28	1345-96	D 04H 13/00
304-95	F 01C 21/12	958-96	F 24F 5/00	1348-96	A 61K 9/36
468-95	F 03B 11/00	974-96	E 04B 1/76	1349-96	A 01N 43/70
522-95	A 61K 9/24	1020-96	C 08K 5/3437	1353-96	C 12N 1/02
594-95	C 04B 7/147	1031-96	A 45C 11/20	1354-96	A 61K 31/43
683-95	G 21K 1/06	1037-96	B 65B 15/04	1356-96	A 61K 31/335
691-95	C 04B 35/047	1042-96	A 61K 9/20	1357-96	C 07D 501/18
834-95	F 01K 23/02	1058-96	A 61K 31/35	1359-96	C 07C 219/24
1083-95	C 25B 11/03	1086-96	A 61K 49/00	1360-96	D 06F 39/02
1131-95	C 07C 59/265	1087-96	C 03C 13/06	1361-96	C 07D 213/30
1195-95	A 61J 7/00	1095-96	A 47K 3/22	1362-96	A 45D 40/04
1221-95	A 63F 9/12	1103-96	B 65D 5/00	1366-96	C 07K 5/08
1258-95	A 23L 1/48	1108-96	A 23B 4/06	1368-96	A 47J 43/07
1282-95	B 01D 35/00	1110-96	C 12P 13/22	1370-96	A 63F 5/00
1356-95	C 01G 3/10	1115-96	B 65D 21/02	1371-96	C 07D 239/30
1420-95	C 25C 3/12	1117-96	C 08B 11/15	1377-96	C 07D 239/70
1466-95	B 30B 09/22	1132-96	A 61K 9/70	1383-96	C 07C 251/86
1490-95	D 21B 01/06	1142-96	C 12N 15/15	1390-96	A 61K 31/66
1551-95	C 07D 295/30	1144-96	A 47B 91/02	1394-96	A 47L 9/14
1648-95	C 07D 401/04	1153-96	C 07C 213/02	1396-96	C 07D 489/09
115-96	A 61K 31/135	1156-96	C 07K 19/00	1404-96	C 08J 9/35
140-96	A 61K 38/01	1175-96	C 07D 263/32	1413-96	C 07D 491/052
206-96	C 07D 281/10	1184-96	A 61K 31/675	1417-96	C 09D 4/06
251-96	A 61K 31/495	1197-96	C 07D 205/08	1419-96	C 07C 311/06
414-96	D 01D 1/09	1200-96	B 27B 3/10	1422-96	C 03C 25/02
472-96	B 44C 5/04	1203-96	G 01N 31/22	1425-96	C 07D 473/00
474-96	G 02F 1/125	1217-96	H 01R 13/648	1435-96	C 07F 7/18
497-96	A 61K 31/66	1219-96	A 61K 31/57	1449-96	C 07K 5/06
500-96	C 07D 417/04	1225-96	C 07C 279/22	1453-96	C 07D 241/44
525-96	B 28B 11/14	1226-96	B 65G 65/14	1456-96	A 61K 31/52
548-96	B 28B 11/14	1229-96	C 07D 401/12	1458-96	A 61K 38/21
568-96	C 07C 43/225	1232-96	C 07D 403/12	1469-96	A 61K 9/107
582-96	G 06F 15/00	1243-96	A 61K 31/57	1485-96	C 01F 5/34
585-96	C 07D 207/40	1260-96	A 61K 9/20	1496-96	B 01J 23/22
602-96	D 06L 3/06	1264-96	C 07D 305/14	1507-96	C 08F 285/00
603-96	A 61F 13/15	1269-96	E 04C 2/36	1509-96	A 61M 15/00
604-96	A 61F 13/15	1271-96	C 07D 249/12	1556-96	C 07D 417/06
605-96	A 61F 13/50	1277-96	C 07D 207/27	1624-96	B 01D 39/10
				1681-96	A 61K 31/505

## Trieda A

6 (51) A 01N 43/70 // (A 01N 43/70, 41:10, 41:04)

(21) 1349-96

(71) ZENECA LIMITED, London, GB;

(72) Lake Byron Harvey, Novato, CA, US; Purnell Trevor John, Grondall, Farnham, Surrey, GB;

(54) Synergická herbicídna kompozícia a spôsob jej použitia

(22) 30.03.95

(32) 22.04.94

(31) 08/231 219

(33) US

(86) PCT/GB95/00721, 30.03.95

(57) Synergická herbicídna kompozícia obsahujúca 2-(2'-nitro-4'-metylsulfonylbenzoyl)-1,3-cyklohexándiól alebo 2-(2'-nitro-4'-metylsulfonyloxybenzoyl)-1,3-cyklohexándiól; a 2-chloro-4-etyl-amino-6'-izopropylamino-S-triazín. Ďalej sa nárokuje spôsob regulácie rastu nežiaducej vegetácie pomocou aplikácie herbicídne účinného množstva tejto synergetickej kompozície.

6 (51) A 23B 4/06, 4/09

(21) 1108-96

(71) Aydemir Irfan, Berlin, DE;

(72) Aydemir Irfan, Berlin, DE;

(54) Spôsob hlbokého mrazenia výrobkov z mletého mäsa kužeľovitého tvaru, najmä Dönerových kebabových mäsových kužeľov, a zariadenie na jeho vykonávanie

(22) 28.03.95

(32) 29.04.94

(31) G 94 07 438.0 U

(33) DE

(86) PCT/DE95/00456, 28.03.95

(57) Do pozdĺžnej osi výrobku (10) z mletého mäsa, ktorý sa má chladiť, sa vloží rúrka (12) z ušľachtilej ocele, výrobok (10) z mletého mäsa sa nasadí do mraziacej komory (1) tak, aby sa asi do polovice ponoril do chladiaceho prostriedku a potom sa súčasne zvnútra i zvonka hlboko mrazi, pričom sa chladiaci prostriedok vedie vloženou rúrkou (12) z ušľachtilej ocele a do chladiaceho prostriedku neponorená časť výrobku (10) z mletého mäsa sa kropí chladiacim prostriedkom. Zariadenie pozostáva z tepelne izolovanej mraziacej komory (1) so spodným dielom (2), štyrmi stenovými dielmi (3, 4, 5, 6), výklopným vekom (7), ako aj s vedením (9) na prívod chladiaceho prostriedku a s vedením (111) na odtok chladiaceho prostriedku. Horný koniec rúrky (12) z ušľachtilej ocele je spojený so zariadením (13) na postrekovanie chladiacim prostriedkom a jej spodný koniec je spojený cez spojku (14) s vedením (9) na prívod chladiaceho prostriedku. Na začiatku hlbokého mrazenia sa mraziaca komora (1) naplní asi do polovice chladiacim prostriedkom. Alternatívne sa použijú záväzacie stojany, ktoré pozostávajú z rúrkovej rámovej konštrukcie s priečnym vnútorným prierezom, na hornej a spodnej strane ktorej je usporiadaná centrálna spojka.

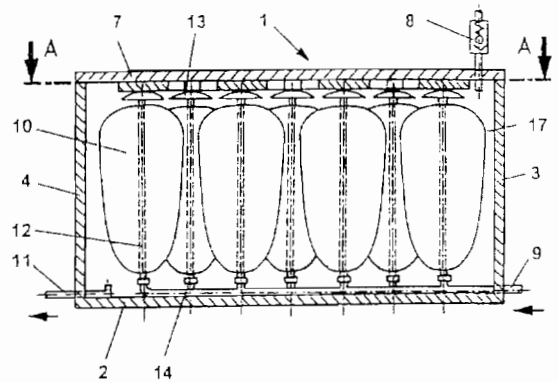

6 (51) A 23K 1/24, C 05G 3/04, A 23K 1/08, 1/175

(21) 106-95

(71) Kelemeca Vasil, Ing., Snina, SK;

(72) Kelemeca Vasil, Ing., Snina, SK; Kelemeca Daniel, Snina, SK; Kelemeca Igor, Snina, SK;

(54) Biofyzikálny aktivátor prirodzenej pôdnej úrodnosti a úžitkovosti chovu hydiny

(22) 27.01.95

(57) Biolofofyzikálny aktivátor prirodzenej pôdnej úrodnosti a úžitkovosti chovu hydiny, pozostávajúci zo zrnitého, nasiakavého, reakčne zásaditého minerálu a z tekutej, reakčne kyslej látky organického pôvodu s obsahom živočíšnych živín, vitamínov a mikroorganizmov.

6 (51) A 23L 1/24

(21) 1294-96

(71) SOCIETE DES PRODUITS NESTLE S.A., Vevey, CH;

(72) Trueck Hans Uve, Stuttgart, DE;

(54) Produkt podobný majonéze

(22) 10.10.96

(32) 13.10.95

(31) 95202774.6

(33) EP

(57) Produkt podobný majonéze, ktorý je beztukový alebo nízkotučný, obsahuje menej ako 20 % hmotn. jedlého oleja, ocot, vodu, jogurt a karagénan.

6 (51) A 23L 1/48, A 23C 9/152, 9/156, 23/00

(21) 1258-95

(71) FOODINVEST GROUP S.r.l., Teramo, IT;

(72) Malavolta Aristide Romano, Bellante Stazione, IT; Maiorano Antonio, Rome, IT;

(54) Krémová zmes do mliečnych rezov

(22) 06.10.95

(57) Zmes obsahuje ako prísady kondenzované mlieko, mliečne proteíny a hydrogenované rastlinné tuky.

6 (51) A 24B 3/18

(21) 877-96

(71) R.J.REYNOLDS TOBACCO COMPANY, Winston-Salem, NC, US;

(72) Beard Hoyt Sturdivant, Winston-Salem, NC, US; Fox Denise, Winston-Salem, NC, US; Johnson Robert Calvin, Advance, NC, US; Lovette James Edward, Winston-Salem, NC, US; Stump Jr. Franklin Allan, Winston-Salem, NC, US;

(54) **Spôsob dávkovania a rozpínania tabaku a zariadenie na vykonávanie dávkovania a rozpínania tabaku**

(22) 03.07.96

(32) 10.07.95

(31) 08/500 006

(33) US

(57) Spôsob dávkovania a rozpínania tabaku a zariadenie na realizovanie dávkovania a rozpínania tabaku, ktoré je prispôbené na vytvorenie dávky tabaku, ktorá má dopredu danú veľkosť, ďalej na uvedenie dávky tabaku do kontaktu s parou, na naloženie dávky tabaku na cievku a na impregnovanie tejto uvedenej dávky tabaku rozpínacou zložkou. Prístroj, skladajúci sa z dvoch kanálov, je prispôbený na naloženie dvoch súčasne vytvorených dávok tabaku na protifašlé strany impregnačnej cievky. Dávka tabaku je tvorená v dávkovacej tabakovej komore, ktoré je zložená z vertikálne nastaviteľného roštu, úlohou ktorého je zaistiť podmienky na rôzne prevádzkové parametre, alebo na rôzne druhy tabaku alebo formy tabaku. Dávka je nasmerovaná cez pneumaticky separovateľnú zónu do predkompaktnej zóny a do prehrievacej zóny. Separovateľná zóna je definovaná operujúcimi prvkami, z ktorých aspoň dva tvoria bariéru zabráňujúcu úniku rozpínacej zložky von z impregnačnej zóny. V predkompaktnej zóne je dávka tabaku natlačená na priepustnú bariéru, presiaknutá parou, a potom naložená na cievku s cieľom impregnovat' rozpínacou zložkou.

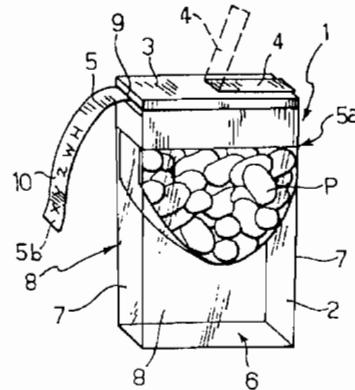

6 (51) A 45C 11/20

(21) 1031-96

(71) SOREMARTEC SA, Schoppach - Arlon, BE;

(72) Terrasi Giuseppe, Benevello (Cuneo), IT;

(54) **Škatuľka na výrobky, napríklad pastilky a im podobné výrobky**

(22) 06.08.96

(32) 09.08.95

(31) 2289/95-3

(33) CH

(57) Škatuľka (1) na výrobky, napríklad pastilky a im podobné výrobky, má najmenej jednu stenovú časť, vyrobenú napríklad v tvare pásika alebo prúžka (5), ktorá je pohyblivá tak, že postupne znižuje priestor vymedzený vo vnútornej časti škatuľky (1) na výrobok (P) podľa toho, ako sa výrobok (P) zo škatuľky (1) odoberá. Zabráňuje sa tak nekontrolovanému pohybu výrobku (P), ktorý zostáva v škatuľke.

6 (51) A 45D 40/04

(21) 1362-96

(71) HENKEL KOMMANDITGESELLSCHAFT AUF AKTIEN, Düsseldorf, DE; HENKEL RAYCAP PRODUKTIE B.V., Ravenstein, NL;

(72) Franken Joachim, Düsseldorf, DE; Bossert Marie-Claude, Erkrath, DE; Kelders Johannes Hubertus Jozef Maria, Drunen, NL; Van Swieten Roy Edwin, Heusden, DE;

(54) **Opakovane plniteľná nádobka na uvoľňovanie natierateľnej hmoty, najmä lepiacej hmoty**

(22) 18.04.95

(32) 27.04.94

(31) 9400680

(33) NL

(86) PCT/EP95/01435, 18.04.95

(57) Opakovane plniteľná nádobka (1) má vnútorné puzdro (3) obsahujúce natierateľnú hmotu (4), ktoré je vyberateľne uložené vo vonkajšom puzdre (5) a otvorené prinajmenšom na jednej strane (2). Vnútrore puzdro (3) ďalej obsahuje piest (12), cez ktorý môže preniknúť skrutkové vreteno (15) a prípevňovacie prostriedky (6) na jeho fixáciu vo vonkajšom puzdre (5). Skrutkové vreteno (15) a piest (12) tvoria spolupôsobiace prostriedky (11, 14) na uvoľňovanie natierateľnej hmoty (4). Natierateľná hmota (4) je v nádobke (1) pozdĺžne axiálne pohyblivá pomocou ovládania otáčaním skrutkového vretena (15), zasahujúceho do vnútorného závit (13) piesta (12), pomocou mimo vonkajšieho puzdra (5) usporiadaného ovládacieho prvku (21), najmä ručne ovládateľnej vrúbkovanej matice (20), pri navzájom pevnej relatívnej polohe vonkajšieho puzdra (5) a vnútorného puzdra (3). Skrutkové vreteno (15) je otočne pripravené na vnútorom puzdre (3) v polohe, v ktorej preniká piestom (12), a vykazuje, najmä z vnútorného puzdra (3) vyčnievajúci, pripojovací diel (17), ktorý je uvoľniteľne, neotočne napojiteľný na zodpovedajúci pripojovací diel (20) ovládacích prostriedkov (21). Výmena vnútorného puzdra je výrazne uľahčená.

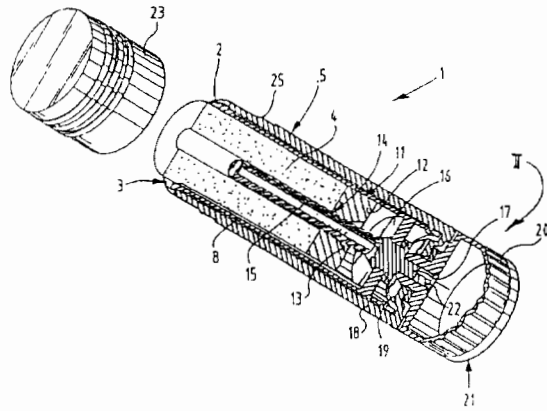

6 (51) A 47B 91/02

(21) 1144-96

(71) Heckmann Peter, Rosenfeld, DE;

(72) Heckmann Peter, Rosenfeld, DE; Heckmann Martin, Rosenfeld, DE;

(54) Zaisťovacie ústrojenstvo na do seba zasúvateľné teleskopické rúrky výškovo nastaviteľnej nohy stola

(22) 06.09.96

(32) 14.09.95

(31) 195 33 934.7

(33) DE

(57) Zaisťovacie ústrojenstvo na do seba zasúvateľné teleskopické rúrky (1, 2) výškovo prestaviteľnej nohy stola, najmä jedностĺpového, má skrutkové vreteno (19), ktoré je vybavené otočným ovládacím členom (20), je priradené jednej z obidvoch oproti sebe pohyblivých rúrok (1) a je tlačiteľné oproti časti priradenej druhej rúrky (2). Skrutkové vreteno (19) je vedené v puzdre (17) so závitom, uloženým na vonkajšej rúrke (1), a preniká stenou vonkajšej rúrky (1) jedným koncom, pričom na tomto konci je uložená doska (25), vybavená hranou (26). Doska je výhodne vytvorená ako kotúč a hrana je vytvorená ako kruhová hrana (26), pričom kotúč je uložený výkvyne na konci skrutkového vretena (19).

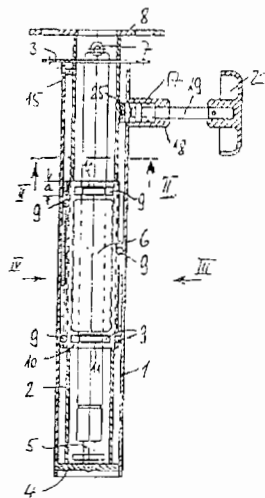

6 (51) A 47J 36/16, 36/20, 43/07

(21) 1344-96

(71) VORWERK AND CO. INTERHOLDING GMBH, Wuppertal, DE;

(72) Kemker Uwe, Wuppertal, DE; Dörner Stefan, Solingen, DE; Lapp Oliver, Wuppertal, DE;

(54) Kuchynský stroj s miešacou nádobou a pohonom miešadla v tejto miešacej nádobe a spôsob prípravy pokrmov v tomto kuchynskom stroji

(22) 28.04.95

(32) 28.04.94

(31) P 44 14 823.2

(33) DE

(86) PCT/EP95/01636, 28.04.95

(57) Kuchynský stroj (1) s miešacou nádobou (6) a pohonom (8) miešadla (10), kde miešacia nádoba (6), je v spodnej časti vyhrievateľná a zakrytá vsadzovacím vreňákom (14). Kuchynský stroj je vybavený nastavcom (22) na miešaciu nádobu (6), zasadeným do vsadzovacieho dna (14). Nastavec (22) má dierované dno (29) na prípravu dusených potravín (38), pričom priechodné otvory (31) sú vytvorené v uložnej ploche (25) dna (29) nastavca (22) a kondenzát/uvoľňovaná vlhkosť sa odvádza späť do miešacej nádoby (6). Pary stúpajúce z miešacej nádoby (6) sa vedú do nastavca (22), kde obtekajú dusené potraviny uložené v tomto nastavci (22), a kondenzát po prechode cez dusené potraviny (38) sa odvádza v opačnom smere späť do miešacej nádoby (6).

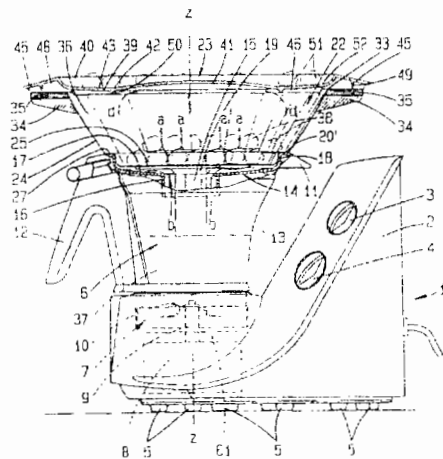

6 (51) A 47J 43/07

(21) 1368-96

(71) VORWERK AND CO. INTERHOLDING GMBH, Wuppertal, DE;

(72) Dörner Stefan, Solingen, DE; Kemker Uwe, Wuppertal, DE; Lapp Oliver, Wuppertal, DE; Simm Hans-Peter, Wuppertal, DE;

(54) Kuchynský stroj

(22) 28.04.95

(32) 28.04.94

(31) P 44 14 822.4

(33) DE

(86) PCT/EP95/01634, 28.04.95

- (57) Kuchynský stroj (1) pozostáva z miešacej nádoby (4) a pohonu (2) miešadla v tejto miešacej nádobe (4), ktorá má vo svojej spodnej časti kruhový vodorovný prierez. Horný vodorovný otvorený prierez miešacej nádoby (4) je eliptický a geometrický stred (19) horného otvoreného prierezu je bočne posunutý v smere vodorovnej osi (x) voči geometrickému stred (19) miešacej nádoby (4) v jej spodnej oblasti (a).

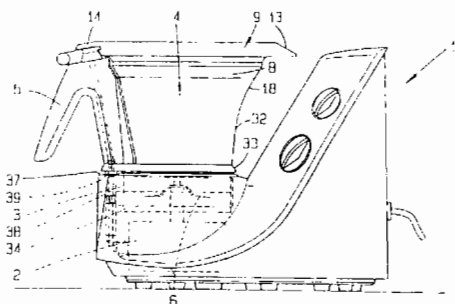

6 (51) A 47K 3/22

- (21) 1095-96  
 (71) Kermi GmbH, Plattling, DE;  
 (72) Weber Jürgen, Hengersberg, DE;

(54) Zástena sprchy

- (22) 23.08.96  
 (32) 06.11.95  
 (31) 295 17 574.5  
 (33) DE

- (57) Vynález sa týka zásteny sprchy s jedným alebo viacerými dverňmi prvkami a s deliacou stenou uvažovanou v oblasti medzi misou sprchy a napríklad stenou kúpeľňovej vane. Deliacia stena je dovnútra smerom k sprche otáčacia, pričom táto deliacia stena prekrýva susediacu časť steny, napríklad steny kúpeľňovej vane v oblasti deliacej steny. Deliacia stena sa nemusí zhotovovať a zabudovávať na mieru.

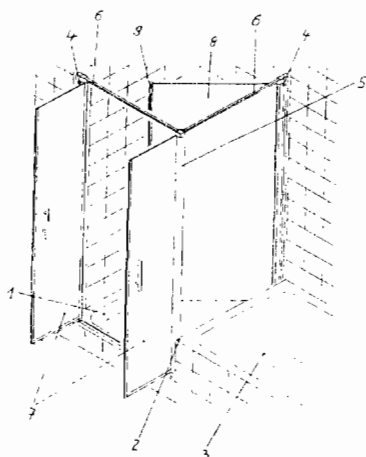

6 (51) A 47L 9/14

- (21) 1394-96  
 (71) VORWERK & CO. INTERHOLDING GMBH, Wuppertal, DE;  
 (72) Liencnölke Paul, Sprockhövel, DE; Kraut-Reinkober Stefan, Leverkusen, DE;

(54) Filtračné vrečko na prach do vysávača prachu

- (22) 22.04.95  
 (32) 02.05.94  
 (31) P 44 15 350.3  
 (33) DE  
 (86) PCT/EP95/01528, 22.04.95  
 (57) Filtračné vrečko (1) na prach do vysávača (3) prachu pozostáva z nosnej dosky (H) z pevnej papierovej hmoty (napríklad lepenky), ku ktorej je pripojené (napríklad prilpením) vlastné vrečko (12) na prach, a ktorá je na strane prívratenej k vnútornému priestoru (15) vrečka (12) na prach vybavená uzatváracou klapkou (13). Uzavracacia klapka (13) je kĺbovo pripojená k nosnej doske (H) a je odklopná proti pružnej sile a v uzatvorenej polohe prekrýva otvor (Ö) v nosnej doske (H). Na uzatvárací klapke (13) je umiestnený pružiaci prvok (F) v tvare pásky a v uzatvorenom stave uzatvárací klapky (13) je medzi rovinou (E - E) tejto pásky a mimo tejto pásky sa nachádzajúcou osou (14) závesu uzatvárací klapky (13) odstup (y), pričom os (14) závesu je umiestnená na strane priláhlej k vnútornému priestoru (15) filtračného vrečka (1) na prach.

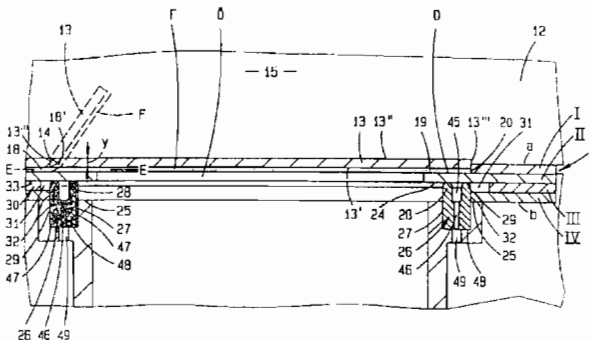

6 (51) A 61B 17/56

- (21) 118-95  
 (71) Staško Jozef, Ing., Vinné, SK; Kuchta Ján, MUDr., Michalovce, SK;  
 (72) Staško Jozef, Ing., Vinné, SK; Kuchta Ján, MUDr., Michalovce, SK;

(54) Vonkajší fixátor zlomenín

- (22) 16.01.95  
 (57) Fixátor pozostáva aspoň z dvoch lineárnych členov (3), ktoré sú spojené aspoň s jedným fixačným členom (6) prostredníctvom kĺbu (2). Kĺby (1, 2) nachádzajúce sa na lineárnom člene (3) majú tri stupne voľnosti a sú poistené proti pootočeniu alebo posunutiu. Nastavenú polohu fixátora je možné kedykoľvek počas operácie meniť podľa požiadaviek postavenia kostných úlomkov.

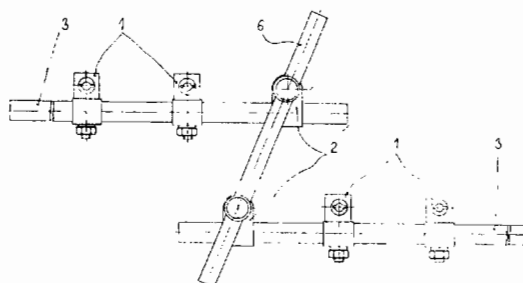



## 6 (51) A 61F 13/15

(21) 603-96

(71) MÖLNLYCKE AB, Göteborg, SE;

(72) Rönnberg Peter, Mölndal, SE; Nilsson Lennart, Skärhamn, SE;

## (54) Jednorazová plienka s elastikovanými manžetami nôh

(22) 14.11.94

(32) 15.11.93

(31) 9303747-1

(33) SE

(86) PCT/SE94/01065, 14.11.94

(57) Jednorazová plienka (10) obsahuje elastikum (24), ktoré slúži na upevnenie plienky okolo daného nositeľa, a ktoré zaisťuje elastikované nožné manžety. Elastikum (24) sa preťahuje pozdĺž v podstate celej dĺžky pozdĺžnych okrajových dielov (25) tejto plienky medzi upevňovacími prostriedkami (30, 32) na predných a zadných pásových dieloch (20, 22).

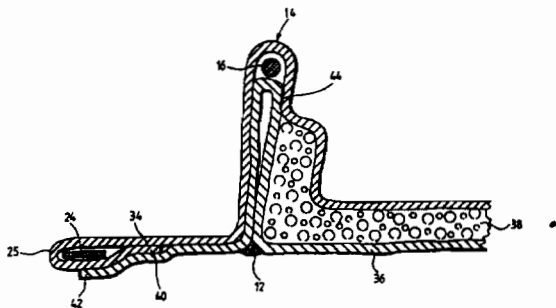

## 6 (51) A 61F 13/56, 13/15

(21) 605-96

(71) MÖLNLYCKE AB, Göteborg, SE;

(72) Rönnberg Peter, Mölndal, SE; Nilsson Lennart, Skärhamn, SE;

## (54) Jednorazová plienka s elastikovanými nožnými manžetami

(22) 14.11.94

(32) 15.11.93

(31) 9303746-3

(33) SE

(86) PCT/SE94/01064, 14.11.94

(57) Jednorazová plienka (10) obsahuje elastikum (24), ktoré zaisťuje elastikované nožné manžety a je umiestnené vo vrecku z materiálu formovaného buď hornou vrstvou (34) alebo dolnou vrstvou (36) plienky. Vrecko sa preťahuje pozdĺž každého z pozdĺžnych okrajových dielov (25) tejto plienky. Prostriedky na upevnenie (32) plienky okolo užívateľa sú pripojené k plienke medzi hornú vrstvu (34) a dolnú vrstvu (36).

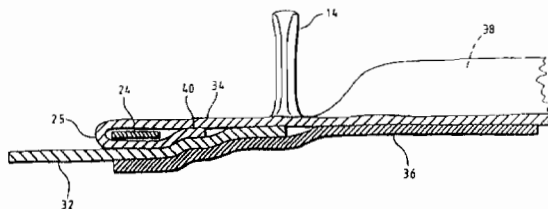

## 6 (51) A 61F 13/15

(21) 604-96

(71) MÖLNLYCKE AB, Göteborg, SE;

(72) Rönnberg Peter, Mölndal, SE; Kling Robert, Skene, SE;

## (54) Jednorazový absorpčný výrobok

(22) 14.11.94

(32) 15.11.93

(31) 9303748-9

(33) SE

(86) PCT/SE94/01066, 14.11.94

(57) Jednorazová plienka (10) obsahuje absorpčné jadro (38) umiestnené medzi hornú vrstvu (34) a dolnú vrstvu (36) a vopred rozťahnuté elastické prostriedky (24), ktoré sú usporiadané pozdĺž okrajových dielov (25) tejto plienky. Elastický prostriedok (24) je pozdĺž okrajových dielov (25) obklopený vreckom z netkaného materiálu. Vrecko je prednostne formované pomocou hornej vrstvy (34).

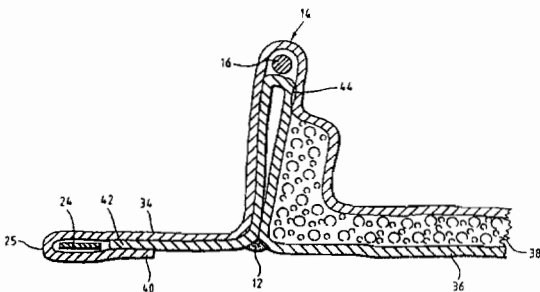

## 6 (51) A 61J 7/00, A 61M 15/00

(21) 1195-95

(71) ASTRA AKTIEBOLAG, Södertälje, SE;

(72) Berg Elna Birgitta, Dalby, SE; Nilsson Hans Jörgen, Lund, SE;

## (54) Medzikus

(22) 25.09.95

(32) 27.01.94

(31) 9400257-3

(33) SE

(57) Medzikus pre deti, primárne určený na použitie v spojení s inhalátorom s odmeriavaním dávky, má všeobecne podlhovastý tvar a je rotačne symetrický okolo strednej pozdĺžnej osi. Na každom konci je vybavený otvorom, uloženým stredovo v uvedenej osi na pripojenie inhalátora s odmeriavaním dávky a tiež náustku alebo podobného prostriedku. Má malý celkový objem, v rozsahu od 50 do 400 ml, a materiál v medziku-se má povrchovú rezistivitu nižšiu ako  $10^9$  ohmov.

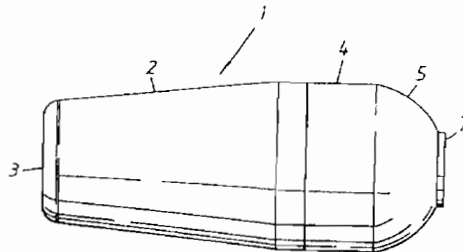

**6 (51) A 61K 9/107, 47/40**

**(21) 1469-96**

- (71) Janssen Pharmaceutica N.V., Beerse, BE;  
 (72) Putteman Peter, Schellebelle, BE; Francois Marc Karel Jozef, Kalmthout, BE; Snoeckx Eric Carolus Leonarda, Beerse, BE;

**(54) Použitie cyklohextrínu, mukoadhezívna emulzia a spôsob jej výroby**

- (22) 10.05.95  
 (32) 18.05.94  
 (31) 94201402.8  
 (33) EP

(86) PCT/EP95/01760, 10.05.95

(57) Mukoadhezívna emulzia obsahuje itrakonazol a cyklohextrín alebo jeho derivát v množstve v rozmedzí od 10 do 70 % hmotnostných, vzťahnuté na celkovú hmotnosť prostriedku. Spôsob výroby tejto emulzie spočíva v zmiešaní terapeuticky účinného množstva itrakonazolu a cyklohextrínu alebo jeho derivátu s vodou a olejovou fázou.

**6 (51) A 61K 9/20, 31/135, 47/38**

**(21) 1042-96**

- (71) GRÜNENTHAL GmbH, Aachen, DE;  
 (72) Betzing Jürgen, Dr., Aachen, DE; Bartholomäus Johannes Heinrich Antonius, Dr., Aachen, DE;

**(54) Rýchlo sa rozpadajúca lieková forma tramadolu alebo tramadolovej soli**

- (22) 09.08.96  
 (32) 19.08.95  
 (31) 195 30 575.2  
 (33) DE

(57) Tabletky tramadolu alebo tramadolovej soli obsahujú mikrokryštalickú celulózu a tramadol alebo tramadolovú soľ v hmotnostnom pomere 2 : 1 a 0,5 až 10 % hmotn. dezintegračného činidla.

**6 (51) A 61K 9/20, 45/06, 31/44, 31/71, 31/41, 31/43, 9/48**

**(21) 1260-96**

- (71) ASTRA AKTIEBOLAG, Södertälje, SE;  
 (72) Depui Helene, Göteborg, SE; Rosinski Adam, Mölndal, SE;

**(54) Orálna farmaceutická dávkovacia forma a spôsob jej výroby**

- (22) 02.02.96  
 (32) 06.02.95  
 (31) 9500422-2  
 (33) SE  
 (86) PCT/SE96/00125, 02.02.96

(57) Fixovaná orálna farmaceutická dávkovacia forma obsahuje inhibitor čerpania protónov citlivý na kyseliny a aspoň jednu protibakteriálnu zlúčeninu, a prípadne farmaceuticky prijateľné excipienty. Je vo forme entericky potiahnutej tablety, kapsuly alebo niekoľkojednotkovej tabletovej dávkovacej formy. Niekoľkojednotková dávkovacia forma je užitočná zvlášť na ošetrovanie porúch spojených s infekciami Helicobacter.

**6 (51) A 61K 9/24**

**(21) 522-95**

- (71) SCHERING CORPORATION, Kenilworth, NJ, US;

(72) Kwan Henry K., Summit, NJ, US; Liebowitz Stephen M., Neshanic Station, NJ, US;

**(54) Orálne dávkované prostriedky so stabilným udržiavaným uvoľňovaním**

- (22) 21.10.93  
 (32) 23.10.92  
 (31) 07/965 470  
 (33) US  
 (86) PCT/US93/09873, 21.10.93

(57) Sú opísané orálne potáhané dávkované prostriedky so stabilným udržiavaným uvoľňovaním, ktoré obsahujú pseudoefedrín alebo jeho soľ, napríklad sulfát pseudoefedrínu v polymérnej matickej jadra. Potáh takéhoto jadra obsahuje nesedatívny antihistamín loratadín. Tieto potáhané orálne dávkované prostriedky sú používané na prípravu liečiva na liečenie príznakov a symptómov chorôb horných dýchacích ciest a prekrvenia nosa.

**6 (51) A 61K 9/36, 31/34, 47/38**

**(21) 1348-96**

- (71) A/S GEA FARMACEUTISK FABRIK, Frederiksberg, DK;

(72) Pedersen Søren Bols, Hvidovre, DK; Gebhardt-Hansen Knud Erik, Birkerød, DK; Kann Helle, Frederiksberg, DK;

**(54) Potáhaná ranitidínová tableta a spôsob výroby povlaku**

- (22) 19.04.95  
 (32) 22.04.94  
 (31) 0468/94  
 (33) DK  
 (86) PCT/DK95/00163, 19.04.95

(57) Potáhaná ranitidínová tableta obsahuje minimálne 30 % hydrochloridu ranitidínu a povlak, ktorý je zložený z hydroxypropylmetylcelulózy a etylcelulózy vo vzájomnom hmotnostnom pomere 10 : 1 až 1 : 2. Obal je vyrobený pomocou nanosenia a vysušenia alkoholového roztoku komponentov obalu v koncentrácii 72,5 až 82,5 hmotnostných %.

**6 (51) A 61K 9/70, A 61L 15/44**

**(21) 1132-96**

- (71) THE BOOTS COMPANY PLC, Nottingham, GB;

(72) Aggarwal Meena, Sheffield, GB; Hague John Neville, Nottingham, GB; Khan Karrar Ahmad, Nottingham, GB; Smith Alan, Nottingham, GB;

**(54) Topický farmaceutický prípravok bez adhezie**

- (22) 02.03.95  
 (32) 05.03.94  
 (31) 9404248.8  
 (33) GB  
 (86) PCT/EP95/00791, 02.03.95

(57) Topický farmaceutický prípravok bez adhezíva obsahuje absorpčný materiál, pričom absorpčný materiál je impregnovaný farmaceutickým prostriedkom pozostávajúcim z roztoku nesteroidného protizápalového liečiva v C<sub>2-4</sub>-alkohole. Nesteroidné protizápalové liečivo zahŕňa účelne ibuprofen, S(+)-ibuprofen, flurbiprofen, S(+)-flurbiprofen, R(-)-flurbiprofen, ketoprofen, S(+)-ketoprofen, piroxicam alebo naproxen ako ich farmaceuticky prijateľné soli a tvorí 0.1 až 25 % hmotnostných farmaceutického prostriedku. C<sub>2-4</sub>-alkohol tvorí 20 až 95 % hmotnostných farmaceutického prostriedku. Farmaceutický prostriedok obsahuje ďalej 0.01 až 90 % hmotnostných pomocného rozpúšťadla zvoleného zo skupiny zahŕňajúcej propylénglykol, benzylalkohol, izopropylpalmitát, izopropylmyristát, a polyvinylpyrolidón. Prípravok je vytvorený vo forme potieracieho rúška alebo obkladu a je užitočný na lokálnu liečbu bolesti a zápalu.

6 (51) A 61K 31/12

(21) 769-96

(71) THE PROCTER & GAMBLE COMPANY, Cincinnati, OH, US;

(72) Hudec Thomas Tod, Wyandotte, MI, US; Loomans Maurice Edward, Cincinnati, OH, US; Shulman Joel Ira, Cincinnati, OH, US;

(54) **Di-terc.-butylfenolové zlúčeniny použiteľné ako protizápalové činidlá**

(22) 16.12.94

(32) 17.12.93

(31) 08/169 347

(33) US

(86) PCT/US94/14405, 16.12.94

(57) Predmetom predkladaného vynálezu je farmaceutický prostriedok použiteľný ako protizápalové činidlo, ktorý obsahuje bezpečné, účinné množstvo zlúčeniny bežného vzorca (I), kde n je celé číslo 1 až 5, m je celé číslo 0 až 3, -R je vodík alebo prípadne rozvetvený C<sub>1</sub> až C<sub>3</sub> alkanylový reťazec a farmaceuticky prijateľný nosič.

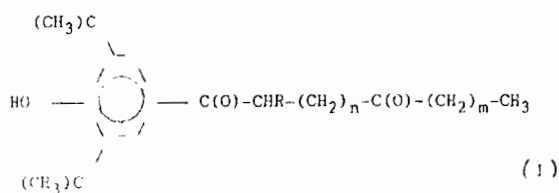

6 (51) A 61K 31/135

(21) 115-96

(71) AMERICAN HOME PRODUCTS CORPORATION, Madison, NJ, US;

(72) Upton Gertrude Virginia, Radnor, PA, US; Derivan Albert Thomas, Villanova, PA, US; Rudolph Richard Leslie, Berwyn, PA, US;

(54) **Prostriedok na liečenie hypotalamickej amenorey u nedepřimovaných žien**

(22) 26.01.96

(32) 30.01.95

(31) 08/380 903

(33) US

(57) Použitie účinného množstva zlúčeniny hydroxycykloalkánfenetalamínu všeobecného vzorca (I), kde A predstavuje skupinu vzorca (II), a kde bodkovaná čiara predstavuje voliteľnú nenasýtenosť; R<sup>1</sup> je vodík alebo alkyl s 1 až 6 atómami uhlíka; R<sup>2</sup> je alkyl s 1 až 6 atómami uhlíka; R<sup>3</sup> je vodík, alkyl s 1 až 6 atómami uhlíka, formyl alebo alkanol s 2 až 7 atómami uhlíka; R<sup>5</sup> a R<sup>6</sup> sú nezávisle vodík, hydroxyl, alkyl s 1 až 6 atómami uhlíka, alkoxy s 1 až 6 atómami uhlíka, alkanoyloxy s 2 až 7 atómami uhlíka, kyano, nitro, alkylmerkaptó s 1 až 6 atómami uhlíka, amino, alkylamino s 1 až 6 atómami uhlíka, dialkylamino, v ktorom každá alkylová skupina má 1 až 6 atómov uhlíka, alkanamido s 2 až 7 atómami uhlíka, halo, trifluormetyl, alebo spoluvzaté metyléndioxy; R<sup>7</sup> je vodík alebo alkyl s 1 až 6 atómami uhlíka; a n je jedno z celých čísiel 0, 1, 2, 3 alebo 4; alebo jej farmaceuticky prijateľnej soli na výrobu prostriedku na liečenie hypotalamickej amenorey u nedepřimovaných samic cicavcov, najmä človeka.

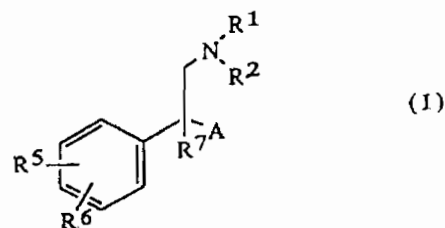

6 (51) A 61K 31/335, 47/24

(21) 1356-96

(71) RHONE-POULENC RORER S.A., Antony, FR;

(72) Durr Manfred, Bergheim-Glessen, DE; Hagen Jörg-Christian, Köln, DE; Wendel Armin, Köln, DE;

(54) **Farmaceutická kompozícia na báze taxoidov**

(22) 24.04.95

(32) 25.04.94

(31) 94/04951

(33) FR

(86) PCT/FR95/00532, 24.04.95

(57) Stabilná farmaceutická kompozícia obsahujúca vysokú koncentráciu účinnej látky zo skupiny taxoidov, akou je docetaxel alebo deriváty docetaxelu, ktorých podstata spočíva v tom, že obsahujú terapeutické činidlo zo skupiny taxoidov, akým je docetaxel alebo deriváty docetaxelu, jeden alebo niekoľko nenasýtených fosfolipidov a malé množstvo jedného alebo niekoľkých negatívnych fosfolipidov.

6 (51) A 61K 31/35, 9/20

(21) 1058-96

(71) Janssen Pharmaceutica N.V., Beerse, BE;

(72) Jans Eugeen Marie Jozef, Meerhout, BE; Smans Guido Franciscus, Lille, BE; Gilis Paul Marie Victor, Beerse, BE;

(54) Kompozície obsahujúce mikromletý nebivolol

(22) 10.02.95

(32) 17.02.94

(31) 197 988

(33) US

(86) PCT/EP95/00489, 10.02.95

(57) Farmaceutické kompozície obsahujúce ako účinnú látku mikromletý nebivolol všeobecného vzorca (I) a spôsoby prípravy uvedených kompozícií.

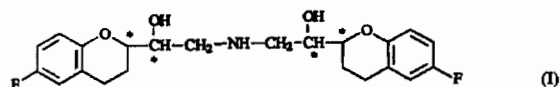

6 (51) A 61K 31/43, 31/42, 9/20, 9/28, 47/00 // (A 61K 31/43, 31:42)

(21) 1354-96

(71) SmithKline Beecham Corporation, Philadelphia, PA, US;

(72) Conley Creighton Pierce, Bristol, TN, US; Davidson Nigel Philip McCreath, Bristol, TN, US;

(54) Tabletový prípravok, spôsob jeho výroby a jeho použitie

(22) 19.04.95

(32) 23.04.94

(31) 9408117.1

(33) GB

(86) PCT/EP95/01463, 19.04.95

(57) Tabletový prípravok je liečivom na perorálne podávanie na liečenie bakteriálnych infekcií. Tableta obsahuje kompaktnú zmes 750 až 950 mg amoxicilínu a množstvo klavulanátu v hmotnostnom pomere amoxicilín : klavulanát 6 : 1 až 8 : 1 vrátane, má tenký poťah z polymérov, nanášaný technikami vodného nanášania poťahov.

6 (51) A 61K 31/475, 9/08

(21) 5402-90

(71) RICHTER GEDEON VEGYÉSZETI GYÁR RT., Budapešť, HU;

(72) Gazdag Mária, Dr., Budapešť, HU; Szepesi Gábor, Dr., Budapešť, HU; Takácsi Nagy Géza, Dr., Budapešť, HU; Papp (Sziklai) Zsófia, Budapešť, HU; Nagy László, Budapešť, HU; Zsoldos (Bobják) Mónika, Budapešť, HU; Kiss Éva Eszter, Budapešť, HU;

(54) Parenterálne použiteľný farmaceutický prostriedok obsahujúci bis-indolový alkaloid a spôsob jeho prípravy

(22) 02.11.90

(32) 07.11.89

(31) 5804/89

(33) HU

(57) Parenterálne použiteľný, stabilný vodný farmaceutický prostriedok, najmä vstrekovateľný roztok, obsahujúci bis-indolový alkaloid, zinočnatý komplex bis-indolového alkaloidu, najmä vinkristínu, vinblastínu alebo 5'-nor-dihydrovinblastínu spolu s glukonátom dvojmočného kovu a konzervačným činidlom, rozpusteným v jedno-

sýtnom alebo viacsýtnom alkohole. Tento prostriedok sa pripravuje rozpustením bis-indolovej alkaloidovej soli vo vode, zmiešaním s vodným roztokom síranu zinočnatého, následným spracovaním vodným roztokom glukonátu dvojmočného kovu a pridaním konzervačného činidla, rozpusteného v jednosýtnom alebo viacsýtnom alkohole. Prostriedok je stály a vhodný na rakovinovú terapiu.

6 (51) A 61K 31/495, 45/06

(21) 251-96

(71) BAYER AKTIENGESELLSCHAFT, Leverkusen, DE;

(72) Paessens Arnold, Dr., Haan, DE; Blunck Martin, Dr., Wuppertal, DE; Riess Günter, Dr., Hattersheim, DE; Kleim Jörg-Peter, Dr., Kelkheim, DE; Rösner Manfred, Dr., Eppstein, DE;

(54) Použitie chinoxalínov v kombinácii s inhibítormi proteáz ako liečiv na ošetrovanie AIDS a/alebo HIV-infekcií

(22) 26.02.96

(32) 27.02.95

(31) 19506742.8

(33) DE

(57) Je opísané použitie chinoxalínov všeobecného vzorca (I) v kombinácii s inhibítormi proteáz ako liečiv na ošetrovanie AIDS a/alebo HIV-infekcií, pričom R<sup>1</sup>, R<sup>2</sup>, R<sup>3</sup>, R<sup>4</sup>, R<sup>5</sup> a X majú význam uvedený v opise.

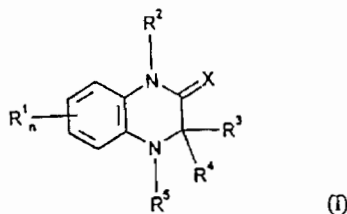

6 (51) A 61K 31/505, 47/36

(21) 1298-96

(71) Janssen Pharmaceutica N.V., Beerse, BE;

(72) François Marc Karel Jozef, Kalmthout, BE; Embrechts Roger Carolus Augusta, Oud-Turnhout, BE; Illum Lisbeth, The Park, Nottingham, GB;

(54) Intranazálna kompozícia proti migréne

(22) 10.04.95

(32) 13.04.94

(31) 94200998.6

(33) EP

(86) PCT/EP95/01302, 10.04.95

(57) Opisujú sa kompozície obsahujúce zlúčeninu so vzorcom (I) proti migréne a chitozan, ktorý je osobitne vhodný na intranazálne podávanie. Ďalej je opísaný spôsob prípravy uvedenej kompozície, jej použitie ako liečiva a ako nosný sprej, najmä nosný sprej v jednotkovej dávke, ktorý obsahuje uvedenú kompozíciu.

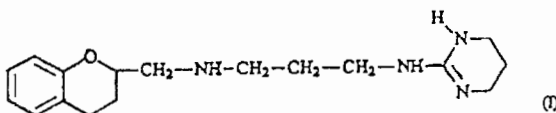

**6 (51) A 61K 31/505, 31/70, 31/165****(21) 1681-96**

- (71) Janssen Pharmaceutica N.V., Beerse, BE;  
 (72) Stoffels Paulus Aloysius Maria, Hoogstraten, BE; Andries Koenraad Jozef Lodewijk Marcel, Beerse, BE;

**(54) Ternárna kombinácia na liečenie HIV**

- (22) 23.06.95  
 (32) 01.07.94  
 (31) 94201897.9  
 (33) EP  
 (86) PCT/EP95/02462, 23.06.95  
 (57) Je opísaná kombinácia zahŕňajúca zidovudín, lamivudín a lovírid ako účinné prísady v liečive na liečenie infekcií vyvolaných vírusom ľudskej imunodeficiencie (HIV) predovšetkým na liečenie AIDS a komplexu ARC.

**6 (51) A 61K 31/52, C 07D 473/34****(21) 1340-96**

- (71) RHONE-POULENC RORER PHARMACEUTICALS INC., Collegeville, PA, US;  
 (72) Spada Alfred, Chalfont, PA, US; Fink Cynthia A., Lebanon, NJ, US; Myers Michael R., Reading, PA, US;

**(54) Zlúčeniny s antihypertenznými, kardioprotektívnymi, antiischemickými a antilipolytickými vlastnosťami**

- (22) 19.04.95  
 (32) 19.04.94, 03.10.94  
 (31) 08/229 882, 08/316 761  
 (33) US, US  
 (86) PCT/US95/04800, 19.04.95  
 (57) Opisujú sa adenozinové deriváty a ich anológy, ktoré majú aktivitu adenozinového agonistu a sú vhodné ako antihypertenzné, kardioprotektívne, antiischemické a antilipolytické prípravky. farmaceutické prostriedky obsahujúce takéto zlúčeniny a ich použitie pri ošetrovaní hypertenzie, ischemie myokardu, zlepšenia ischemického poškodenia alebo rozsahu infarktu myokardu v dôsledku ischemie myokardu a ošetrovanie hyperlipémie a hypercholesterolémie, spôsoby a medziprodukty používané pri príprave takýchto zlúčenín.

**6 (51) A 61K 31/52, 47/00****(21) 1456-96**

- (71) Dr. RENTSCHLER ARZNEIMITTEL GMBH and CO., Laupheim, DE;  
 (72) Petszulat Monika, Laupheim, DE; Walch Hanno, Laupheim-Baustetten, DE;

**(54) Topický prostriedok obsahujúci aciclovir a spôsob jeho prípravy**

- (22) 24.02.95  
 (32) 11.05.94  
 (31) P 44 16 674.5  
 (33) DE  
 (86) PCT/EP95/00684, 24.02.95  
 (57) Topický prostriedok obsahujúci ako účinnú látku aciclovir v amfifilnom nosičovom systéme je stabilný, dobre sa znáša a je vhodný zvlášť na ošetrovanie Herpes labialis.

**6 (51) A 61K 31/565, 9/70****(21) 6089-89**

- (71) SCHERING AKTIENGESELLSCHAFT, Berlin, DE;  
 (72) Günther Clemens, Berlin, DE; Täuber Ulrich, Dr., Berlin, DE; Schmidt-Gollwitzer Karin, Dr., Berlin, DE; Riedl Jutta, Dr., Berlin, DE; Tack Johannes Wilhelm, Dr., Berlin, DE;

**(54) Prostriedok na transdermálnu aplikáciu s obsahom gestodénu**

- (22) 27.10.89  
 (32) 29.03.89  
 (31) P 39 10 578.4  
 (33) DE  
 (57) Prostriedok na transdermálnu aplikáciu obsahuje gestodén, prípadne v kombinácii aspoň s jedným estrogénom. Je možné použiť ho vo všetkých indikáciách, bežných na použitie gestodénu, napríklad na liečenie endometriózy, liečenie nádorov závislých od gestagénov a na liečenie premenštruačného syndrómu, v prípadnej kombinácii s estrogénmi tiež na liečenie klimakterických ťažkostí, na prevenciu osteoporózy, na reguláciu cyklu a na stabilizáciu cyklu.

**6 (51) A 61K 31/57, 31/575****(21) 1219-96**

- (71) Schering Aktiengesellschaft, Berlin, DE;  
 (72) Chwalisz Kristof, Berlin, DE; Stöckemann Klaus, Berlin, DE;

**(54) Antagonisty progesterónu na výrobu liekov na ošetrovanie dysfunkčného maternicového krvácania**

- (22) 02.02.95  
 (86) PCT/EP95/00394, 02.02.95  
 (57) Kompetitívne antagonisty progesterónu (antigestagénov) sa používajú na výrobu liekov na ošetrovanie dysfunkčných maternicových krvácaní, ako sú napríklad metrorágie, menorágie a hypermenorea.

**6 (51) A 61K 31/57, 31/565****(21) 1243-96**

- (71) SCHERING AKTIENGESELLSCHAFT, Berlin, DE;  
 (72) Lachnit Ursula, Berlin, DE; Düsterberg Bernd, Berlin, DE; Spona Jürgen, Wien, AT;

**(54) Farmaceutický kombinančný preparát na hormonálnu antikoncepciu**

- (22) 30.03.95  
 (32) 30.03.94  
 (31) P 44 11 585.7  
 (33) DE  
 (86) PCT/EP95/01190, 30.03.95  
 (57) Farmaceutický kombinančný preparát s dvoma hormónovými komponentmi, priestorovo oddelene konfekcionovanými v jednotke balenia, určenými na časovo sekvenčnú orálnu aplikáciu, pozostáva z priestorovo oddelených a jednotlivo odoberateľných denných dávkových jednotiek umiestnených v jednotke balenia. Prvý z hormónových komponentov obsahuje ako hormonálnu účinnú látku v kombinácii preparát estrogénu,

a v dávke, dostatočnej aspoň na inhibíciu ovulácie, preparát gestagénu, buď v jednofázovom alebo viacfázovom vyhotovení. Druhý hormónový komponent obsahuje ako hormonálne účinnú látku iba preparát estrogénu. Prvý hormónový komponent zahŕňa 23 alebo 24 denných jednotiek a druhý hormónový komponent 4 až 8 denných jednotiek, denné jednotky prvého hormónového komponentu neobsahujú kombináciu biogénneho estrogénu a syntetického estrogénu a celkový počet hormónových denných jednotiek je rovnaký ako celkový počet dní požadovaného, aspoň 28 dní dlhého cyklu.

**6 (51) A 61K 31/66, 31/445**

(21) 497-96

(71) MERCK & CO., INC., Rahway, NJ, US;

(72) Gertz Barry J., Summit, NJ, US; Rodan Gideon A., Bryn Mawr, PA, US; Smith Roy G., Westfield, NJ, US; Wyvratt Matthew J., Mountainside, NJ, US; Patchett Arthur A., Westfield, NJ, US;

**(54) Kombinovaný preparát na liečenie osteoporózy, farmaceutický prostriedok s jeho obsahom a jeho použitie**

(22) 18.10.94

(32) 19.10.93, 13.06.94

(31) 139 296, 259 091

(33) US, US

(86) PCT/US94/11912, 18.10.94

(57) Kombinovaný preparát na liečenie a prevenciu osteoporózy, obsahujúci bifosfonát a látku na zvýšenie sekrécie rastového hormónu. Farmaceutický prostriedok na liečenie a prevenciu osteoporózy, ktorý uvedený kombinovaný preparát obsahuje ako svoju účinnú zložku.

**6 (51) A 61K 31/66, 31/675**

(21) 1333-96

(71) MERCK & CO., INC., Rahway, NJ, US;

(72) Yates J. Ashley, Rahway, NJ, US;

**(54) Prostriedok na liečenie a/alebo prevenciu periprostetických kostných resorpcií**

(22) 17.04.95

(32) 21.04.94

(31) 230 670

(33) US

(86) PCT/US95/04498, 17.04.95

(57) Použitie bifosfonátov na výrobu farmaceutických prostriedkov, určených na inhibíciu resorpcie kostného tkaniva, ku ktorej dochádza po implantácii ortopedických protéz. Vhodnými látkami na toto použitie sú najmä alendronát, clodronát, tiludronát, YM 175, BM 21.0995, etidronát, risedronát, piridronát, pamidronát, je však možné použiť aj zmesi týchto látok.

**6 (51) A 61K 31/66, 9/20**

(21) 1390-96

(71) MERCK & CO., INC., Rahway, NJ, US;

(72) Katdare Ashok V., Rahway, NJ, US; Kramer Kenneth A., Rahway, NJ, US;

**(54) Spôsob výroby tablety, farmaceutický prostriedok a tableta s jeho obsahom**

(22) 24.04.95

(32) 29.04.94

(31) 236 904

(33) US

(86) PCT/US95/04965, 24.04.95

(57) Farmaceutické prostriedky s obsahom bisfosfónových kyselín a ich solí sa pripravujú granulovaním tabletového prípravku za mokra. Tieto farmaceutické prostriedky sú vhodné na liečenie porúch zahŕňajúcich metabolizmus vápnika a fosfátov, najmä na liečenie a prevenciu ochorení, zahŕňajúcich resorpciu kostí, zvlášť osteoporózu, Pagetovu chorobu, malignu hyperkalcinémiu a metastatické kostné ochorenie. Tieto prostriedky sa vyrábajú bez prídavku spojivovej látky, namiesto toho pôsobí ako spojivo samotná aktívna látka.

**6 (51) A 61K 31/675**

(21) 1184-96

(71) Nowicky Wassyl, Wien, AT;

(72) Nowicky Wassyl, Wien, AT;

**(54) Prostriedok na liečenie endokrinopatií**

(22) 20.03.95

(32) 18.03.94

(31) A 578/94

(33) AT

(86) PCT/AT95/00055, 20.03.95

(57) Opisuje sa použitie fosforových derivátov alkaloidov, hlavne derivátov alkaloidov tiofosforečnej kyseliny, na výrobu liečiva na liečenie endokrinopatií, predovšetkým na liečenie osteoporózy.

**6 (51) A 61K 38/01, 38/10, 9/08**

(21) 140-96

(71) Výzkumný ústav antibiotik a biotransformáci, s. p., Rostoky u Prahy, CZ;

(72) Veselková Anna, RNDr., CSc., Praha 4, CZ; Mašita Artur, Praha 4, CZ;

**(54) Zmes aminokyselín na parenterálnu výživu pri ťažkých katabolických stavoch**

(22) 31.01.96

(32) 20.10.95

(31) PV 2749-95

(33) CZ

(57) Esenciálne a asistujúce aminokyseliny určené hlavne na nutričnú podporu a riešenie metabolického rozvratu v polytraumatizme, pooperačných stavoch a sepsy, s prípadnou prísadou ďalších účinných alebo pomocných zložiek, predovšetkým vitamínov, elektrolytov, stopových prvkov, stabilizátorov alebo antioxidantov. Zmes obsahuje L-formy týchto aminokyselín: leucín, izoleucín, valín, metionín, fenylalanín, treonín, tryptofán, lyzín, alanín, arginín, cystín, glycín, histidín, prolín, serín a tyrozín.

**6 (51) A 61K 38/21, C 07K 14/47, A 61K 38/17**

// (A 61K 38/21, 38:17)

(21) 1458-96

(71) IMMULOGIC PHARMACEUTICAL CORPORATION, Waltham, MA, US;

(72) Hsu Di-Hwei, Palo Alto, CA, US; Smilek Dawn, Saratoga, CA, US; Shi Jia Dong, Mountain View, CA, US;

**(54) Prípravky obsahujúce terapeuticky účinné množstvá antigénneho peptidu ľudského MBP a IFN- $\beta$** 

(22) 04.05.95

(32) 10.05.94, 25.10.94

(31) 08/241 246, 08/328 224

(33) US, US

(86) PCT/US95/05605, 04.05.95

(57) Prípravky zahŕňajú aspoň jeden peptid alebo modifikovaný peptid myelínového bázičského proteínu (MBP), ktorý zahŕňa aspoň jeden epitop T buniek, a IFN- $\beta$  vo vhodnom farmaceuticky prijateľnom médiu na orálne, subkutánne alebo intravenózne aplikácie. Spôsoby zahŕňajú liečbu jedincov, ktorí buď majú roztrúsenú sklerózu (MS), alebo u ktorých je podozrenie na náchylnosť k MS, podávaním terapeuticky účinného množstva prípravku podľa vynálezu alebo podávaním prípravku zahŕňajúceho aspoň jeden peptid alebo modifikovaný peptid MBP, ktorý zahŕňa aspoň jeden epitop T buniek, a ďalej podávanie IFN- $\beta$  v terapeutickom režime.

**6 (51) A 61K 49/00****(21) 1086-96**

(71) Schering Aktiengesellschaft, Berlin, DE;

(72) Heldmann Dieter, Berlin, DE; Weitschies Werner, Berlin, DE; Fritsch Thomas, Berlin, DE; Speck Ulrich, Berlin, DE; Hauff Peter, Berlin DE;

**(54) Mikročastice obsahujúce plyn, prostriedok obsahujúci tieto mikročastice, ich použitie v ultrazvukovej diagnostike a spôsob výroby mikročastíc a prostriedku**

(22) 10.02.95

(32) 23.02.94

(31) P 4406474.8

(33) DE

(86) PCT/EP95/00484, 10.02.95

(57) Sú opísané mikročastice obsahujúce plyn, ktoré ako povrchovo aktívne látky obsahujú fosfolipidy, steroly, glykolipidy, nasýtené alebo nenasýtené masné kyseliny C<sub>12</sub>-C<sub>26</sub> v množstve 0,01 až 10 % hmotn. a ako povrchovo neaktívne látky obsahujú cyklohexán, monosacharidy, oligo-, polysacharidy, pentózy, polyoly v množstve 90 až 99,999 % hmotn. Ďalej sú opísané diagnostické prostriedky obsahujúce mikročastice, ich použitie v ultrazvukovej diagnostike a spôsob výroby častíc a prostriedku.

**6 (51) A 61M 15/00****(21) 1509-96**

(71) LEIRAS OY, Turku, FI;

(72) Lankinen Tapio, Turku, FI;

**(54) Komora na liečivo v inhalačnom prístroji**

(22) 26.05.95

(32) 31.05.94

(31) 942562

(33) FI

(86) PCT/FI95/00291, 26.05.95

(57) Komora (6) na liečivo, zahrnutá v inhalačnom prístroji, je vybavená kontajnerom (2) obsahujúcim sušidlo. Komora (6) je tesne uzatvorená a má čo najnižšiu priepustnosť vlhkosti, zatiaľ čo kontajner (2) vlhkosť prepúšťa.

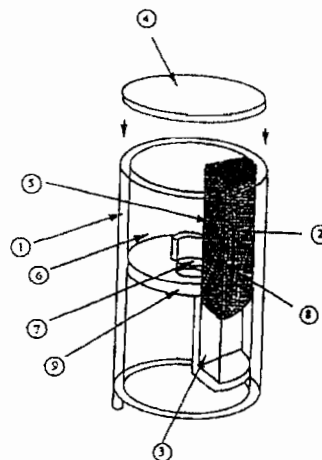
**6 (51) A 63F 5/00, G 01V 8/20****(21) 1370-96**

(71) Towers Paul, Preston, GB;

(72) Towers Paul, Preston, GB;

**(54) Detekčné zariadenie**

(22) 25.04.95

(32) 26.04.94

(31) 9408252.6

(33) GB

(86) PCT/GB95/00933, 25.04.95

(57) Detekčné zariadenie slúži na zisťovanie polohy predmetu na pohyblivom prvku (4), najmä na zisťovanie polohy hracej guľky vo vnútri pohybujúcej sa rulety (1, 4). Obsahuje svetelný zdroj (13, 14, 15) emitujúci viditeľné svetlo, ktoré je modulované. Odrazy sú analyzované pomocou upraveného ústrojenstva na určenie polohy prvku (4) a umiestnenia predmetu vzhľadom na prvok (4). Svetelný zdroj (13, 14, 15) môže vyžarovať biele svetlo a snímač (16) môže detekovať svetlo špecifickej podobne modulované vlnovej dĺžky, ktoré sú vopred určené v závislosti od relatívneho slarbenia jednak číslícového prstenca (5) a prstenca jamôk (6) na rulete (1, 4), a jednak predmetu. V alternatívnom uskutočnení vysielá svetelný zdroj (13, 14, 15) svetlo so špecifickou vlnovou dĺžkou, ktorá je vopred určená v závislosti od relatívneho slarbenia jednak číslícového prstenca (5) a prstenca jamôk (6) na rulete (1, 4), a jednak guľky, pričom snímač (16) môže detekovať podobne modulované vlnové dĺžky v širokom pásme viditeľného svetla.

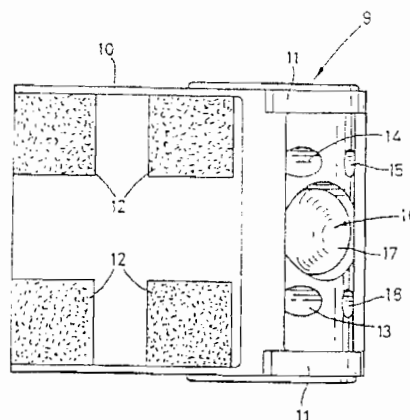

6 (51) A 63F 9/12

(21) 1221-95

(71) Bernáth Stanislav, Ing., Poprad 4, SK;

(72) Bernáth Stanislav, Ing., Poprad 4, SK;

(54) **Kombinatorický hlavolam**

(22) 29.09.95

(57) Hlavolam je tvorený hracou podstavou s trinástimi políčkami a dvanástimi hracími elementmi - tetraédrami, ktoré sú označené číslami 1 až 12. Tetraéder sa pohybuje po hracej podstave preklápaním do voľného políčka. Počet hracích tetraédrov je vždy o jeden menej ako hracích políčok.

**Trieda B**

6 (51) B 01D 35/00, C 02F 1/38

(21) 1282-95

(71) Štěpánek Petr, Ing., Brno, CZ;

(72) Štěpánek Petr, Ing., Brno, CZ;

(54) **Filtračné zariadenie najmä na dočistenie odpadových vôd**

(22) 17.10.95

(57) Zariadenie je tvorené nádržou (1) rozdelenou zvislou deliacou stenou (6) a vodorovnou deliacou stenou (7) na vstupný priestor (4) spojený cez otvor vo vodorovnej deliacej stene (7) s vnútorným priestorom (8) aspoň jednej valcovitej filtračnej vložky (9) a na výstupný priestor (5) obopínajúci každú valcovitú filtračnú vložku (9), z ktorých každá je vždy zvisle usporiadaná na vodorovnej deliacej stene (7) nad jej otvorom, ku ktorej je pevne a vodotesne pripojená svojím dolným okrajom, pričom vo vnútornom priestore (8) valcovitej filtračnej vložky (9) je usporiadaný otočný odsávací mechanizmus (12) s aspoň jednou odsávacou hubicou (14) pripojenou k dutému hriadeľu (13) umiestnenému v osi valcovitej filtračnej vložky (9) a pripojeného ku zdroju podtlaku.

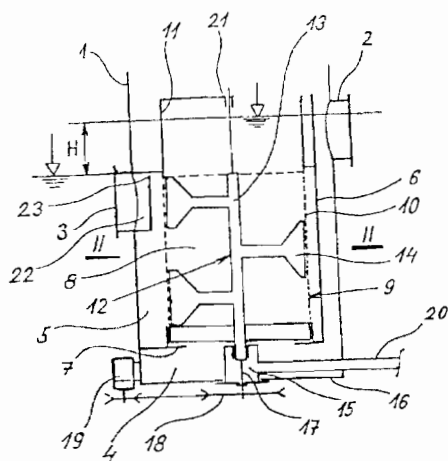

6 (51) B 01D 39/10, E 03F 5/14

(21) 1624-96

(71) Blanche Paul, Rosebud, Victoria, AU; Crompton Stephen, Rye, Victoria, AU;

(72) Blanche Paul, Rosebud, Victoria, AU; Crompton Stephen, Rye, Victoria, AU;

(54) **Zariadenie a spôsob na oddeľovanie tuhých telies z prúdiacich kvapalín a plynov**

(22) 16.06.95

(32) 17.06.94

(31) PM 6285

(33) AU

(86) PCT/AU95/00351, 16.06.95

(57) Zariadenie (25) na oddeľovanie tuhých telies alebo látky v podobe častíc z prúdiacej kvapaliny alebo plynu obsahujúce: oddeľovací panel (1), umiestnený v ceste prúdu kvapaliny alebo plynu, pričom oddeľovací panel (1) obsahuje množstvo otvorov (9) s vopred určenou veľkosťou, takže otvormi (9) môžu prechádzať iba tuhé telesá alebo látka v podobe častíc, ktoré sú menšie ako je uvedená veľkosť. Tvar a usporiadanie otvorov (9) na oddeľovacom paneli (1) je také, aby bolo počas používania zariadenia podstatne zabránené tuhým telesám alebo látkam v podobe častíc väčších ako vopred určená veľkosť prilípať na oddeľovacom paneli (1) alebo zakryť oddeľovací panel (1). Vynález rovnako zaisťuje spôsob oddeľovania tuhých telies alebo látky v podobe častíc z prúdiacich kvapalín a plynov, pričom spôsob obsahuje kroky: umiestnenie oddeľovacieho zariadenia do cesty prúdu kvapaliny alebo plynu; a vybavenie oddeľovacieho zariadenia oddeľovacím panelom (1), majúcim v sebe množstvo otvorov (9), s vopred určenou veľkosťou tak, aby mohli otvormi (9) prechádzať iba tuhé telesá alebo látka v podobe častíc menších ako uvedená veľkosť a tvar a usporiadanie otvorov (9) v oddeľovacom paneli (1) je také, aby sa počas používania zariadenia (25) podstatne zabránilo tuhým telesám alebo látke v podobe častíc väčších ako vopred určená veľkosť prilípať na oddeľovacom paneli (1) alebo zakrývať oddeľovací panel (1).

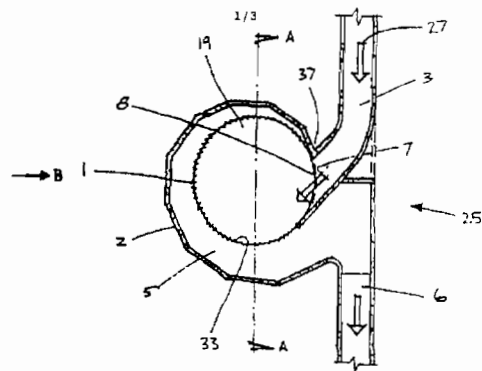

6 (51) B 01J 23/22, C 07D 213/84, 213/85

(21) 1496-96

(71) LONZA Ltd., Gampel/Wallis (Dir.:Basel), CH; INSTITUTE OF CHEMICAL SCIENCE OF THE NATIONAL ACADEMY OF SCIENCE OF THE REPUBLIC OF KAZAKHSTAN, Almaty, KZ;

(72) Suvorov Boris Viktorovič, prof. Dr., Almaty, KZ; Stepanova Lidija Anatoljevna, Dr., Almaty, KZ; Belova Nadežda Antonovna, Almaty, KZ; Chuck Roderick John, Dr., Brig-Glis, CH; Pianzola Daniel, Brig-Glis, CH;

(54) **Katalytická zmes na oxidatívnu amonolýzu alkylpyridínov a spôsob jej výroby**

(22) 11.08.94



- (32) 23.05.94  
 (31) 9405601  
 (33) KZ  
 (86) PCT/EP94/02677, 11.08.94  
 (57) Opisuje sa spôsob výroby na prípravu vysoko selektívneho katalyzátora a jeho použitie vo výrobe káynopyridínov oxidatívnou amonolýzou alky-pyridínov. Katalytická zmes sa definuje vzorcom:  $V_aTi_bZr_cO_x$ , kde a je 1, b je 7,5 až 8, c je 0 až 0,5, x predstavuje počet atómov nevyhnutných na splnenie valenčných požiadaviek prítomných prvkov.

6 (51) B 27B 3/10, 3/14, 3/24, 7/00, 11/08

- (21) 1200-96  
 (71) Lucas Rex Cameron, Beechworth, Vic., AU;  
 (72) Lucas Rex Cameron, Beechworth, Vic., AU;  
 (54) Premiestniteľná píla  
 (22) 23.03.95  
 (32) 23.03.94, 06.06.94, 14.11.94  
 (31) PM 4643, PM 6149, PM 9414  
 (33) AU, AU, AU  
 (86) PCT/AU95/00163, 23.03.95  
 (57) Premiestniteľná píla s priečnou a pozdĺžnu stabilitou obsahuje v podstate pravouhloňkový prvý a druhý koncový rám (11, 12) a každý z koncových rámov (11, 12) je tvorený dvoma vodorovnými priečkami (13, 14) a dvoma zvislými priečkami (15, 16), pozdĺžne vodorovné koľajnice (21, 22), posuvne uložené pomocou konzol (18, 19) k prvým a druhým zvislým priečkam (15, 16), prvé a druhé navijacie ústrojenstvo (20) v kombinácii s príslušnou prvou a druhou hornou vodorovnou priečkou (13) a vodiace kladky umiestnené na spodnom konci každej zvislej priečky (15, 16), pričom každá konzola (18, 19) je spojená pomocou ohybného spojovacieho prvku prostredníctvom príslušného navijacieho ústrojenstva (20) a príslušnej vodiacej kladky so spodnou časťou príslušného koncového rámu (11, 12) takým spôsobom, že je zaistené ovládané posúvanie pozdĺžnych koľajníc (21, 22) smerom hore a dole.

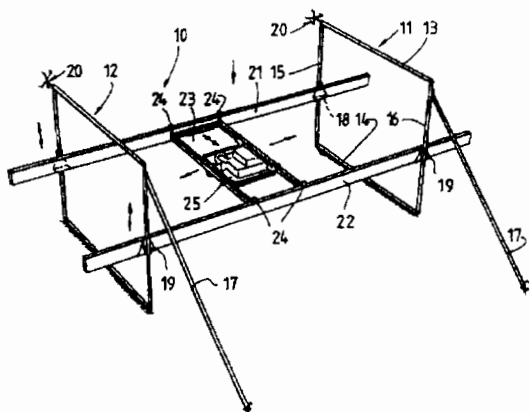

6 (51) B 28B 11/14

- (21) 525-96  
 (71) YTONG Aktiengesellschaft, München, DE;  
 (72) Völker Sieghard, Eilenberg, DE;  
 (54) Zariadenie na rezanie tuhého, ešte nestvrdnutého pórobetónového bloku

- (22) 25.04.96  
 (32) 28.04.95  
 (31) 195 15 757.5  
 (33) DE  
 (57) Zariadenie na rezanie tuhého, ešte nestvrdnutého pórobetónového bloku (4) v tvare kvádra je vybavená rámovou pilou (18) s rezacími drôťmi (19) usporiadanými paralelne vo vertikálnych rovinách v stanovených odstupoch a roštom rezacieho lôžka vybaveného roštnicami (6, 6a) usporiadanými v odstupe a vytvárajúcimi rezné štrbiny, ktoré ležia voľne na priečných nosníkoch (7) roštu rezacieho lôžka a sú udržiavané v odstupe rozpernými prvkami (11) usporiadanými v stanovených odstupoch, pričom určitými reznými štrbinami prechádzajú pri rezaní rezacie drôty. Rezné štrbiny (12, 12a) slúžiace na prerezávanie bloku nie sú rovnako široké.

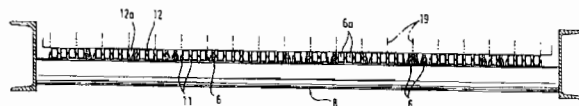

6 (51) B 28B 11/14, B 26D 1/46

- (21) 548-96  
 (71) YTONG Aktiengesellschaft, München, DE;  
 (72) Völker Sieghard, Laussig, DE; Van Boggelen Wilhelm, Hengelo, NL;  
 (54) Zariadenie na rezanie tuhého, ešte nestvrdnutého pórobetónového bloku  
 (22) 26.04.96  
 (32) 28.04.95  
 (31) 195 15 758.3  
 (33) DE  
 (57) Zariadenie na rezanie formátu, najmä výškového formátu telies, prevažne v tvare kvádra, ako sú tehly alebo dosky, alebo hranoly z tuhého, ešte nestvrdnutého pórobetónového bloku ležiaceho svojou šírkou na rezacom lôžku pomocou rezacieho zariadenia pozostávajúceho z rezacieho rámu pojazdného zospodu nahor alebo naopak, ktorý je v paralelných odstupoch vybavený rezacími drôťmi. Nehybné rezacie lôžko je vybavené nosnými prvkami a medzerami usporiadanými paralelne s rezacími drôťmi rezacieho rámu. Pórobetónový blok leží v priebehu rezania na nosnej ploche nosných prvkov, medzi ktorými sú zapustené roštnice mriežkového roštu. Rezné lôžko (1) vykazuje rozdielnu šírku nosnej plochy nosných prvkov (12, 13), ktoré sú usporiadané s rozdielnymi medzerami (15, 16) medzi nosnými plochami s takými odstupmi, že rezané telesá rozdielnej výšky formátu sú pri vysunutí z rezacieho lôžka (1) pomocou mriežkového roštu (7) podpierané najmenej dvoma roštovými nosníkmi (8, 8a) mriežkového roštu.

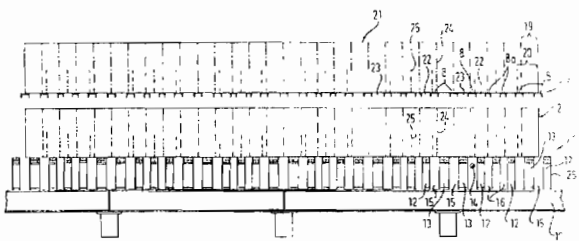

6 (51) B 29D 11/00 // B 29K 33:04

(21) 2589-89

(71) Ústav makromolekulární chemie ČSAV, Praha, CZ;

(72) Wichterle Otto, Praha, CZ;

(54) Spôsob výroby plankonvexných šošoviek

(22) 26.04.89

(57) Pri spôsobe výroby plankonvexných šošoviek sa presne odmerané množstvo monomérovej zmesi obsahujúcej polymerizačný katalyzátor naniesie na horizontálnu hladkú podložku, ktorej povrch sa monomérovou zmesou zmäčča s uhlom väčším ako 0, a potom sa v inertnej atmosfére vystaví podmienkam polymerizácie.

6 (51) B 30B 09/22

(21) 1466-95

(71) Bucher-Guyer AG Maschinenfabrik, Niederweningen, DE;

(72) Hartmann Eduard, Schneisingen, CH;

(54) Spôsob privádzania materiálu do filtračného lisu

(22) 13.03.95

(32) 25.03.94

(31) 895/94-5

(33) CH

(86) PCT/CH95/00054, 13.03.95

(57) Pri privádzaní materiálu (37) určeného na lisovanie do lisovacej komory filtračného lisu na oddelenie pevnej hmoty od kvapaliny sa vykonáva plnenie (F) plniacim otvorom (44) v prvom kroku (P1) neprerušovane. Pritom vykonáva lisovací piest (36) niekoľko lisovaní až do konštantnej medznej polohy (HS). Až v druhom kroku (P2) sa plnenie (F) preruší, len čo lisovací tlak prekročí medzný tlak (PS), pričom ďalej pokračuje lisovanie so zmenšujúcimi sa zdvihmi.

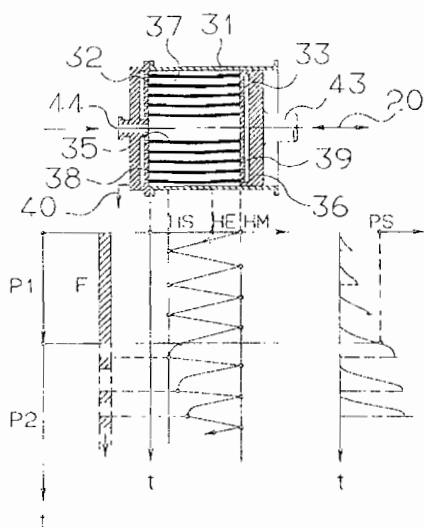

6 (51) B 32B 19/00, B 05D 7/22, 3/02, 1/02

(21) 1295-96

(71) MINERALS TECHNOLOGIES, INC., New York, NY, US;

(72) Dody Julie A., Easton, PA, US; Rumpelstin Charles R., Jr., Flanders, NJ, US;

(54) Ochranná jednorazová žiaruvzdorná výmurovka a spôsob jej vytvárania

(22) 07.04.95

(32) 11.04.94

(31) 226 206

(33) US

(86) PCT/US95/04268, 07.04.95

(57) Ochranná jednorazová žiaruvzdorná výmurovka na ochranu žiaruvzdorných výmuroviek proti napadnutiu korozívnymi materiálmi, aké sú prítomné pri výrobe ocele. Spôsob predpokladá nanášanie vodnej zmesi žiaruvzdornej hmoty, ktorá obsahuje najmenej jeden žiaruvzdorný materiál, rozprašovaním na pracovný povrch žiaruvzdornej výmurovky. Nanášanie rozprašovaním sa uskutočňuje tak, aby sa vytvorila jedna alebo viaceré vrstvy žiaruvzdornej hmoty na žiaruvzdornej výmurovke po každom vystavení výmurovky korozívnym materiálom, aké sa vyskytujú pri výrobe ocele.

6 (51) B 44C 5/04, 3/08, B 29C 51/42

(21) 472-96

(71) Maes Carlo, Lanaken, BE;

(72) Maes Carlo, Lanaken, BE;

(54) Spôsob výroby ozdobných panelov a zariadenie na jeho vykonávanie

(22) 12.10.94

(32) 15.10.93

(31) 9301096

(33) BE

(86) PCT/BE94/00067, 12.10.94

(57) Vynález sa týka spôsobu a zariadenia na výrobu ozdobných panelov s plastickou dekoráciou (2) na aspoň jednej zo širokých strán tak, že najprv je zaistená tvrdá, aspoň čiastočne termoplastická doska z peny z umelej živice (1), v podstate s uzavretou celulárnou štruktúrou, táto vrstva sa v podstate rovnomerne zahrieva na aspoň jednej zo svojich širokých strán, aby zmäkla, a pomocou formy (8) sú do nej lisovaním aplikované dekorácie (2) s vyčnievajúcim a/alebo zapadnutým reliéfom.

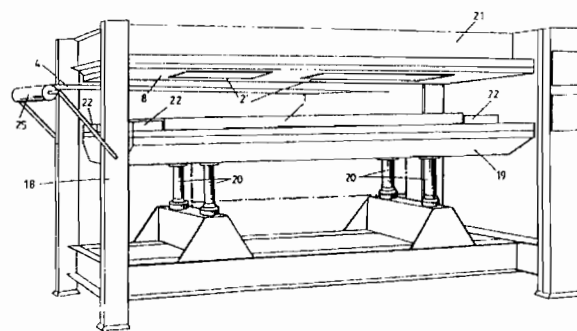

6 (51) B 60M 1/12, B 66D 1/20, B 61D 15/12

(21) 948-96

(71) ELIN ENERGIEVERSORGUNG GMBH, Wien, AT;

(72) Pach Karl, Wien, AT;

(54) Hnacie a brzdiace zariadenie pre laná a/alebo drôty odvíjané z bubna

- (22) 19.01.95  
 (32) 21.01.94  
 (31) A 114/94  
 (33) AT  
 (86) PCT/AT95/00011, 19.01.95  
 (57) Hnacie a brzdiace zariadenie pre laná a/alebo drôty odvíjané z bubna (19) pozostáva z ramena (1), na ktorého jednom konci je upevnená bočná priečna rúrka (2) vedená v ložisku (3) pripevnenom k základnému rámu (17). Motor (4) je pripevnený prírubou k jednej strane rúrky (2) a poháňa prostredníctvom reťazového prevodu (5), usporiadaného vo vnútri ramena (1), vodorovný hriadeľ (6), uložený na druhom konci ramena (1). Valce (7, 8) sú uložené každý na jednej strane hriadeľa (6). Zdvíhací piestový mechanizmus (9, 10) je pripevnený k ramenu (1) tak, že tlačí valce (7, 8) proti materiálu (29), navinutému na bubne (19). Tento mechanizmus umožňuje pohon alebo brzdenie bubnov (19) rôznych priemerov. Mechanizmus je uložený pod pridrzným mechanizmom (21) a je tlačný nahor proti materiálu (20) navinutému na bubne (19). Tlak valcov (7, 8) sa udržiava stálym zdvíhacím piestovým mechanizmom (9, 10), takže ťah vyvíjaný na materiál (20), navinutý na bubne (19), je stály. Spätný skok pomerne tuhého materiálu (20) je zamedzený valcami (7, 8), takže kríženiu a poškodeniu materiálu (20) navinutému na bubne pri odvíjaní sa zamedzí.

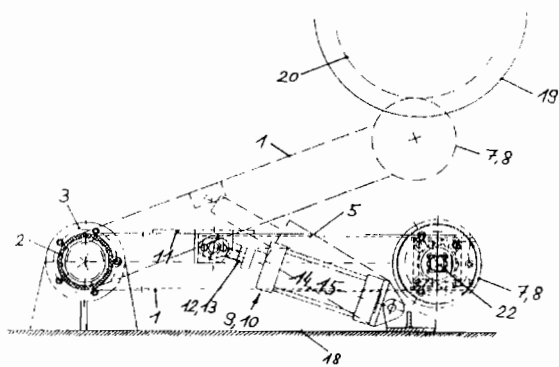

- 6 (51) **B 60M 1/28**  
 (21) 949-96  
 (71) ELIN ENERGIEVERSORGUNG GESELLSCHAFT GMBH, Wien, AT;  
 (72) Pach Karl, Wien, AT;  
 (54) Zariadenie na ukladanie drôtu, lana alebo podobného výrobku  
 (22) 19.01.95  
 (32) 21.01.94  
 (31) 115/94  
 (33) AT  
 (86) PCT/AT95/00010, 19.01.95  
 (57) Zariadenie na ukladanie drôtu, lana alebo iných výrobkov, predovšetkým štandardných lán, umožňuje plynulé ukladanie vrchného vedenia, obsahuje zariadenie (11) na ukladanie viacžilového lana (14) majúce batériu (12) vchádzajúcich valčekov a batériu (13) vybiehajúcich valčekov. Zariadenie (11) pozostáva zo základného rámu (22), na ktorom je kolmo na rovinu základného rámu (22) a rovnobežne k smeru behu lana (14) uložená doska (16). V tejto doske (16) sú uložené

dva kotúče (17, 18). Tieto kotúče (17, 18) sú vybavené niekoľkými obvodovými žliabkami (19) na vedenie lana (14). Kotúče (17, 18) sú navzájom sklonené a sú poháňané hydraulickými jednotkami.

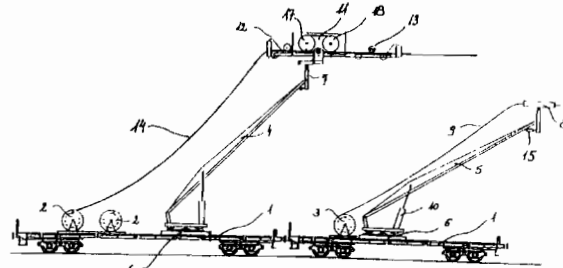

- 6 (51) **B 65B 15/04**  
 (21) 1037-96  
 (71) RECOT, INC, Plano, TX, US;  
 (72) Gur Ali, Istanbul, TR; Bown Thomas E., Plano, TX, US;  
 (54) Spôsob pripevňovania obalov na nosný pás a zariadenie na vykonávanie tohto spôsobu  
 (22) 12.01.95  
 (32) 10.02.94  
 (31) 08/194 354  
 (33) US  
 (86) PCT/US95/00385, 12.01.95  
 (57) Spôsob a zariadenie na oddeliteľné pripevňovanie flexibilných obalov (70) na výkladný nosný pás (18) tak, že obaly môžu byť z nosného pásu odobrané bez poškodenia uzatvorenia obalov. Zariadenie obsahuje uzatváraciu čeľusť (52, 53), ktorá vytvára priečny spoj na polotovare obalu, ktorým je rozdelený na dva obaly. Uzatváracia čeľusť je pripojiteľná k spodnej strane spodného bloku, ktorý nesie spojovacie prvky, ktoré teplom pripájajú nosný pás k vrchu každého naplneného zlepeného obalu súčasne s vytváraním priečného spoja uzatváracími čeľuťami.

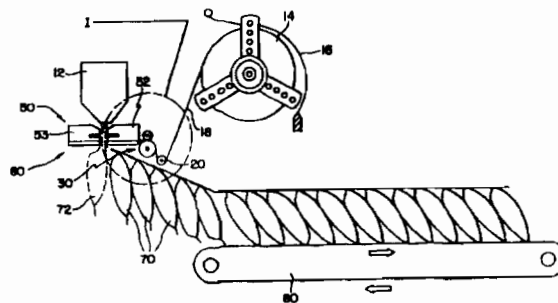

- 6 (51) **B 65D 5/00**  
 (21) 1103-96  
 (71) Fröhlich Wolfgang, Neumarkt am Wallersee, AT; Fröhlich-Rössler Ursula, Neumarkt am Wallersee, AT;  
 (72) Fröhlich Wolfgang, Neumarkt am Wallersee, AT; Fröhlich-Rössler Ursula, Neumarkt am Wallersee, AT;  
 (54) Prvok v podobe pásu, spôsob jeho výroby a spojka na spojenie dvoch prvkov v podobe pásu

- (22) 02.03.95  
 (32) 03.03.94, 30.08.94  
 (31) A 454/94, A 1664/94  
 (33) AT, AT  
 (86) PCT/AT95/00044, 02.03.95  
 (57) Prvok v podobe pásu pozostáva z hornej vrstvy (5, 7) a spodnej vrstvy (6, 8) alebo medzivrstvy (133 až 135), ktoré sú navzájom prichytené pomocou pozdĺžnych rebier (37). Aspoň horná vrstva (5, 7) je tvorená viac ako jednou stojinou (16 až 19, 20 až 24, 36) s pravouhlým prierezom, ktoré sú umiestnené navzájom rovnobežne na pozdĺžnych rebrách (37) a ležia svojou plochou stranou v jednej rovine. Stojiny (16 až 19, 20 až 24) sú umiestnené v rovnakom rozstupe priečne na pozdĺžnu os alebo pozdĺžne rebro (37) a/alebo rovnobežne s pozdĺžnou osou alebo pozdĺžnym rebrom (37).

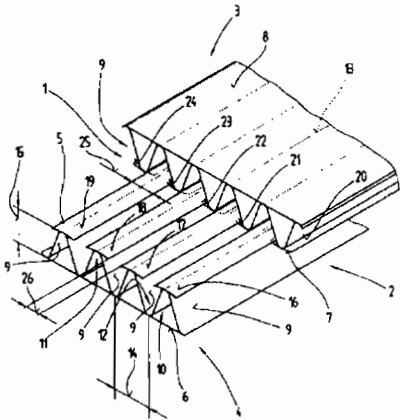

- 6 (51) B 65D 21/02**  
 (21) 1115-96  
 (71) SCHOELLER PLAST Transportbehälter Systeme AG, Romont, CH;  
 (72) Umiker Hans, Egg/ZH, CH;  
 (54) **Systém prepraviek**  
 (22) 06.02.96  
 (32) 21.12.95, 17.02.95  
 (31) 195 48 113.5, 195 05 442.3  
 (33) DE, DE  
 (86) PCT/EP96/00491, 06.02.96  
 (57) Systém transportných prepraviek, ktorý je predovšetkým vhodný na použitie v zásielkových službách, tvoria kombinovateľné články prepraviek rôznych veľkostí, ktorých dĺžka a šírka zodpovedá jednotnému rastru. Pritom prvá časť článkov má dĺžku, ktorá zodpovedá šírke druhej inej časti základných článkov, pričom dĺžka tejto inej časti základných článkov zodpovedá násobku šírky prvej časti základných článkov.

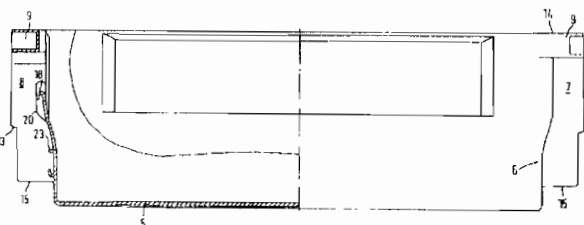

- 6 (51) B 65D 65/60**  
 (21) 1322-96  
 (71) SOREMARTEC SA, Schoppach - Arlon, BE;  
 (72) Terrasi Giuseppe, Benevello (Cuneo), IT;  
 (54) **Obal na potravinárske výrobky**  
 (22) 14.10.96  
 (32) 16.10.95  
 (31) 2924/95  
 (33) CH  
 (57) Obal (1) pozostáva z dvoch polovičných častí (2, 3), ktoré majú príslušné otvory proti sebe. Jedna z polovičných častí (2) definuje jedlú časť obalu, druhá polovičná časť (3) definuje nádobu na hrací prvok (10).

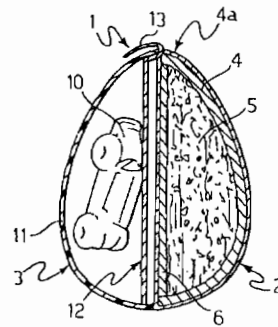

- 6 (51) B 65G 65/14, 47/02**  
 (21) 1226-96  
 (71) B. Strautmann and Söhne GmbH + Co., Bad Laer, DE;  
 (72) Bevermann Wilhelm, Bad Laer, DE;  
 (54) **Oddeľovacie zariadenie na strojoch na odobranie siláže z plochých síl**  
 (22) 26.09.96  
 (32) 26.09.95, 28.03.96  
 (31) GM 29515146.3, 19612363.1  
 (33) DE, DE  
 (57) Riešenie sa týka oddeľovacieho zariadenia na strojoch na odobranie siláže z plochých síl, ktorého spodná strana má priebeh priamočiary, tvaru L alebo tvaru U, a ktoré je na tejto spodnej strane vybavené reznými lištami (18, 19), a celé je nahor a nadol pohyblivo usporiadané na výkyvných ramenách (10) alebo na zvislých vedeniach. Uvedené oddeľovacie zariadenie je najmenej jedným vibrátorom (20) kmitavo, resp. oscilujúco poháňateľné.

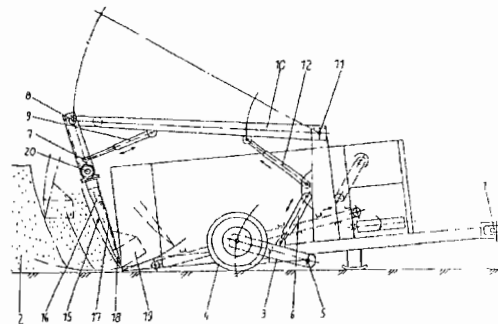

## 6 (51) B 65H 23/188

(21) 1293-96

(71) BRANSTAL PRINTING PARTICIPATION ESTABLISHMENT, Vaduz, LI;

(72) Schweiger Joseph, Vaduz, LI;

(54) Zariadenie na spájanie a spracovanie aspoň dvoch papierových alebo fóliových pásov a spôsob ich spájania a spracovania

(22) 13.04.95

(32) 13.04.94

(31) 1099/94-8

(33) CH

(86) PCT/EP95/01402, 13.04.95

(57) Zariadenie na spájanie a spracovanie najmenej dvoch papierových, prípadne fóliových pásov obsahuje odvíjacie jednotky (1a, 1b, 1c), v ktorých sa vždy jeden, v periodických odstupoch nanesenými značkami vybavený, papierový pás (3a, 3b, 3c) pomocou odťahovacích valcov (7a, 8a, 7b, 8b, 7c, 8c) odťahuje z kotúča (2a, 2b, 2c), prípadne sa vedie cez obvädzacie valce (13a, 13b, 13c), spojí sa s prinajmenšom druhým papierovým pásom (3a, 3b, 3c) a privedie sa na linku (11) na spracovanie. V linke (11) na spracovanie prechádzajú tieto najmenej dva papierové pásy (3a, 3b, 3c), prípadne navzájom nezávislými jednotkami na spracovanie a privedú sa do jednotky (15) na ďalšie spracovanie. Sú vytvorené prostriedky na vhodnú reguláciu pozdĺžneho krytia uvedených najmenej dvoch papierových pásov (3a, 3b, 3c), ktoré obsahujú prostriedky na vytvorenie napätia papiera, ktoré je v podstate rovnaké pre každý z uvedených najmenej dvoch papierových pásov (3a, 3b, 3c) po celej šírke papierového pásu. Pásovú taster (18, 17a, 17b, 17c) slúžia na registrovanie časového sledu značiek na každom papierovom páse (3a, 3b, 3c) a ovládacia jednotka (19) na nastavenie vždy jedného pohonu, prípadne brzdného zariadenia. Ako prostriedky na vytvorenie napätia papiera sú vytvorené ťažné valce, najmä vo forme gumových valcov (14a, 14b), ktoré sú umiestnené za linkou (11) na spracovanie a výhodne bezprostredne pred jednotkou (15) na ďalšie spracovanie.

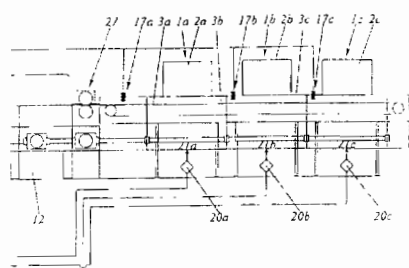
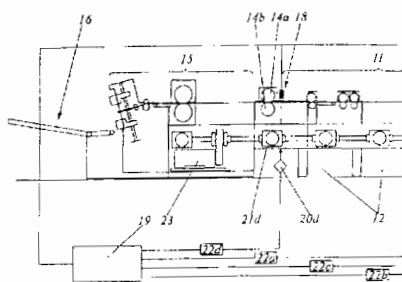

## Trieda C

## 6 (51) C 01F 5/34, C 25C 3/04

(21) 1485-96

(71) NORANDA METTALURGY Inc., Toronto, Ontario, CA;

(72) Peacey John G., Lancaster, Ontario, CA; Kennedy Mark W., Porcupine, Ontario, CA; Walker Thomas P., Roxboro, Quebec, CA;

(54) Spôsob prípravy tavenín obsahujúcich bezvodý chlorid horečnatý z hydrátu chloridu horečnatého a výroba kovového horčička

(22) 05.05.95

(32) 17.05.94, 12.04.95

(31) 245 150, 420 924

(33) US, US

(86) PCT/CA95/00273, 05.05.95

(57) Spôsob na výrobu taveniny bezvodého chloridu horečnatého alebo elektrolytu, obsahujúcich veľmi malé množstvá MgO, bežne menej ako 0,2 % hmotnostných MgO, priamo z pridávaného hydrátu chloridu horečnatého, zahŕňa nasledujúce kroky: (a) dávkovanie hydrátu chloridu horečnatého do pece obsahujúcej roztavený elektrolyt z magnézieového elektrolyzéra, s cieľom prípravy taveniny, pričom teplota v peci sa udržiava medzi 450 až 650°C; (b) súčasné vstrekovanie plynu obsahujúceho bezvodý chlorovodík do taveniny v množstve menšom ako je stechiometrická požiadavka 2 móly HCl na mól chloridu horečnatého vyrobeného z hydrátu chloridu horečnatého a miešanie taveniny tak, aby sa rozptýlil vstrekovovaný plyn a udržoval všetok oxid horečnatý v suspenzii v tavenine s cieľom dehydrovať chlorid horečnatý, a aby reagoval s oxidom horečnatým tak, že tavenina obsahuje nie viac ako 0,2 % MgO, počítané na 100 % chloridu horečnatého, aby vznikla tavenina obsahujúca upravený bezvodý chlorid horečnatý.

## 6 (51) C 01F 7/18, 1/00, C 08J 5/10

(21) 2197-90

(71) VEITSCHER MAGNESITWERKE-ACTIENGESELLSCHAFT, Wien, AT;

(72) Meier Andreas, Dipl. Ing., Leoben, AT; Grill Michael, Dipl. Ing., Leoben, AT;

(54) Jemne práškovaný hydroxid horečnatý, spôsob jeho výroby, jeho použitie a plastická hmota s jeho obsahom

(22) 03.05.90

(32) 05.05.89

(31) A 1073/89

(33) AT

(57) Jemne práškovaný hydroxid horečnatý, vhodný najmä ako plnivo brániace vzplanutiu na použitie do plastických hmôt, s časticami, prípadne vybavenými tenkým povlakom povrchovoaktívnej látky, pričom veľkosť jeho častíc, meraná ohybom laserových lúčov je pod 10 μm, stredná veľkosť častíc je väčšia ako 0,8 μm a najviac 3 μm, obsah vo vode rozpustných nečistôt iónového typu má nasledujúce hodnoty v hmotnostných podieloch: Ca<sup>++</sup> menej ako 1 000 ppm, Na<sup>+</sup> menej ako 20 ppm, K<sup>+</sup> menej ako 20 ppm, SO<sub>4</sub><sup>--</sup> menej ako 1 500 ppm, Cl<sup>-</sup> menej ako 1 000 ppm, a obsah Mn, Cu a Ni má hodnoty v hmotnostných podieloch: MnO menej ako 100 ppm, NiO menej

ako 100 ppm, CuO menej ako 10 ppm. Spôsob výroby tohto materiálu spočíva v tom, že sa oxid horečnatý, získaný hydrolyzou roztoku chloridu horečnatého, zbaveného cudzorodých látok, zmieša s vodou počas hydratácie. vzniknutý hydroxid horečnatý sa odfiltruje, filtračný koláč sa premyje vodou bez obsahu solí a vysuší sa.

**6 (51) C 01G 3/10 // B 09B 3/00**

- (21) **1356-95**
- (71) Benediková Eleonóra, Banská Bystrica, SK; Medžo Andrej, Banská Bystrica, SK;
- (72) Benediková Eleonóra, Banská Bystrica, SK; Medžo Andrej, Banská Bystrica, SK;
- (54) **Spôsob výroby monohydrátu síranu meďnatého**
- (22) 30.10.95
- (57) Medený kovový odpad upravený na menšie kusy sa lúhuje 10 % kyselinou sírovou za stáleho miešania. Do nádrže sa pripraví roztok 10 % kyseliny sírovej a potom sa pomaly dávkuje medený odpad za súčasného pridávania peroxidu vodíka ako katalyzátora. Reakcia je silne exotermická. Lúhovanie prebieha do stáleho pH roztoku, t. j. 5,0 - 5,5. To znamená, že zreagovala všetka voľná kyselina. Výluh sa nechá sedimentovať a stočí sa do medzinádrže. Odtiaľ sa roztok filtruje na kaľolise do predhustovacej nádrže. Roztok sa zahusťí zahrievaním, odparovaním a občasným dočerpaním nového roztoku. Požadovaná koncentrácia medi je 150 g/l. Roztok z predhustovacej nádrže dávkuje čerpadlo dávkovania materiálu do sušiarne, kde vstupný roztok je privádzaný do rozprašovacieho agregátu, ktorý pri veľkých otáčkach rozstrekuje roztok cez dýzy na steny sušiarnej komory. Vzniknutý produkt je zo stien oklepávaný kladivkami a odsávaný pomocou ventilátora cez cyklón do zásobníka. Vstupná teplota sušiarne je 230°C a výstupná teplota je 110°C.

**6 (51) C 03C 13/06, 25/02**

- (21) **1087-96**
- (71) VETROTEX FRANCE, Chambéry, FR;
- (72) Augier Eric, Barberaz, FR; Muller Didier, La Ravoire, FR; Arpin Michel, La Motte Servolex, FR;
- (54) **Vystužovacie sklenené nite a kompozity, odolávajúce korozívnemu prostrediu**
- (22) 22.08.96
- (32) 01.09.95
- (31) 95/10316
- (33) FR
- (57) Vystužovacie sklenené nite na vystužovanie organických a/alebo anorganických látok sú pokryté preparačnou kompozíciou obsahujúcou aspoň jeden silán všeobecného vzorca Si (R<sub>1</sub>) (R<sub>2</sub>) (R<sub>3</sub>) (R<sub>4</sub>), v ktorom R<sub>1</sub>, R<sub>2</sub> sú skupiny alkoxy, R<sub>3</sub> je skupina alkoxy alebo zvyšok zložený výhradne z uhlíka, vodíka a prípadne dusíka. R<sub>4</sub> je zvyšok zložený výhradne z uhlíka, vodíka a prípadne dusíka, obsahujúci aspoň jeden nenasýtený cyklus, substituovaný aspoň jedným nenasýteným reťazcom, spojeným s cyklom.

**6 (51) C 03C 25/02**

- (21) **1422-96**
- (71) ISOVER SAINT-GOBAIN, Courbevoie, FR;
- (72) Joachim Jacky, Gouvieux, FR; Lericque Bernard, Rantigny, FR;
- (54) **Spôsob zlepšenia mechanických vlastností sklovláknitej rohože**
- (22) 27.02.96
- (32) 06.03.95
- (31) 195 07 787.3
- (33) DE
- (86) PCT/EP96/00788, 27.02.96
- (57) Zlepšenie mechanických vlastností sklovláknitej rohože, ktorá sa získava aplikáciou vodného roztoku spojiva obsahujúceho fenolickú kondenzovanú živicu na rohož a vytvrdnutím spojiva, sa dosiahne tým, že pred vytvrdnutím spojiva sa pridá slabá kyselina s hodnotou pK väčšou než 4. Slabá kyselina sa pridáva v množstvách 5 až 10 % hmotn. na sušinu fenolovej kondenzovanej živice. Slabou kyselinou môže byť kyselina boritá alebo karboxylová kyselina výhodne s počtom atómov uhlíka väčším než 8. Zlepšenie mechanických vlastností zahŕňa redukciu degradácie ťahového napätia spôsobenej starnutím rohože a redukciu degradácie odpruženia stlačenej rohože spôsobenej starnutím.

**6 (51) C 04B 7/147, F 27B 7/00**

- (21) **594-95**
- (71) Texas Industries, Inc., Dallas, TX, US;
- (72) Young Rom D., Dallas, TX, US;
- (54) **Spôsob výroby cementových slinkov a zariadenie na jeho vykonávanie**
- (22) 09.05.95
- (57) Do vsádzky plnenej do vsádzkového konca (16) cementárskej rotačnej pece (12) sa pridáva oceliarska troska. Oceliarska troska je drvená a sitovaná tak, že maximálny priemer jej kusov je 5 cm. Suroviny a troska sa pohybujú smerom k horúcemu koncu (18) rotačnej pece (12). Troska je v dôsledku zvýšenej teploty tavená a difunduje do uvedenej vsádzky suroviny za tvorby cementových slinkov. Cementárska rotačná pec (12) má vsádzkový koniec (16) a horúci koniec (18), ktorý je sklonený smerom dolu oproti vsádzkovému koncu (16). Privádzanie vsádzky surovín a oceliarskej trosky zabezpečujú dopravníky (24) a (46), ktorých rýchlosť je riadená riadiacim zariadením (25).

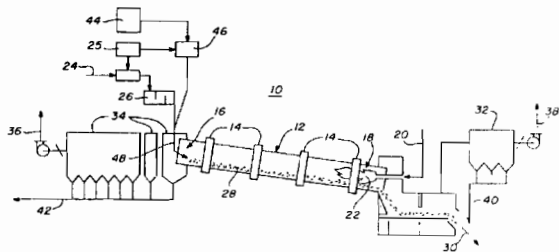

## 6 (51) C 04B 12/04, 28/26, 41/50

(21) 1342-96

(71) BRAAS GmbH, Oberursel, DE:

(72) Drechsler Andreas, Seligenstadt, DE; Neupert Daniel, Alzenau, DE; Newham Simon, Heusenstamm, DE; Rademacher Ingo, Obertshausen, DE:

## (54) Kremičitanová hmota

(22) 11.03.95

(32) 22.04.94

(31) P 44 13 996.9

(33) DE

(86) PCT/DE95/00346, 11.03.95

(57) Kremičitanová hmota má aspoň jednu amorfnú spojivovú maticu obsahujúcu oxid alkalického kovu a oxid kremičitý a okrem toho obsahuje oxidy z množiny zahŕňajúcej oxid hlinitý, oxid vápenatý, oxid titaničitý, oxid horečnatý, oxid zirkoničitý a/alebo oxid boritý. S cieľom získať kremičitanovú hmotu použiteľnú tak na výrobu tvarovaného telesa, ako aj na povlečenie substrátu a odolnú voči pôsobeniu poveternostných vplyvov, najmä proti striedaniu mrazu a topenia snehu, ako aj proti pôsobeniu kyselín, lúhov alebo porastov, sa navrhuje, aby amorfná spojivová matica obsahovala 4 až 25 mólov oxidu kremičitého na mól oxidu alkalického kovu, aby oxidom alkalického kovu bol oxid litný, oxid sodný a/alebo oxid draselný, a aby amorfná spojivová matica navyše obsahovala v homogénne distribuovanej forme na 100 mólov oxidu kremičitého až 80 mólov oxidu hlinitého a/alebo až 45 mólov oxidu draselného, oxidu titaničitého, oxidu horečnatého, oxidu zirkoničitého a/alebo oxidu boritého.

## 6 (51) C 04B 35/047

(21) 691-95

(71) SLOVMAG LOVINOBAŇA, a. s., Lovinobaňa, SK:

(72) Kováč Miroslav, Ing., CSc., Lučenec, SK; Almášiová Viera, Ing., Lučenec, SK; Halaj Ján, Ing., Lučenec, SK:

## (54) Pálené bázičné stavivá s vyššími mechanickými vlastnosťami

(22) 24.05.95

(57) Pálené bázičné stavivá magnezitové, magnezitochrómové, chrómmagnezitové, dolomitické, magnezitospinelitické, prípadne iné stavivá, ktorých základnou zložkou je oxid horečnatý, ku ktorým sa pre zníženie teploty výpalu, prípadne zvýšenie mechanických vlastností v skladbe podľa požadovaného chemického zloženia pridá 0,01 až 10 % hmotn. slinovicieho aktivátora, ktorý je vyrobený kondenzačnou reakciou fenolu a formaldehydu a jeho zmiešaním s organickou prísadou.

## 6 (51) C 07C 43/225, A 01N 31/16, 33/02, 37/12, 48/08, C 07C 69/76, 217/04, 323/12, 323/20, 43/23

(21) 568-96

(71) Sumitomo Chemical Company, Limited /Kyoshi Yamashita, Gen. Manager, Intellectual Property, Technology &amp; Research, Osaka-shi, JP:

(72) Sakamoto Noriyasu, Toyonaka-shi, Osaka, JP; Suzuki Masaya, Takarazuka-shi, Hyogo, JP:

Tsushima Kazunori, Sanda-shi, Hyogo, JP; Umehda Kimitoshi, Takarazuka-shi, Hyogo, JP:

## (54) Dihalogénpropénové zlúčeniny, insekticídne/akaricídne prostriedky, ktoré ich obsahujú a medziprodukty na ich výrobu

(22) 20.07.95

(32) 04.08.94, 07.10.94, 14.04.95

(31) 6/183461, 6/243931, 7/89737

(33) JP, JP, JP

(86) PCT/JP95/01439, 20.07.95

(57) Dihalogénpropénové zlúčeniny všeobecného vzorca (I), kde význam substituentov je uvedený v opise, majú insekticídnu/akaricídnu účinnosť, takže sú účinné na potlačenie škodlivého hmyzu, roztočov a kliešťov.

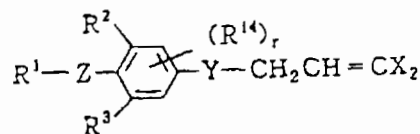

## 6 (51) C 07C 59/265, 51/42

(21) 1131-95

(71) LikoSpol, s. r. o., Bratislava, SK:

(72) Michalík Peter, Ing., Bratislava, SK; Sitkey Vladimír, Ing., Bratislava, SK:

## (54) Spôsob výroby kryštalickej kyseliny citrónovej

(22) 11.09.95

(57) Citrolúhy získané po fermentácii kyseliny citrónovej a odstránení biomasy sa podrobia ultrafiltrácii na polymérnych membránach s deľiacou hranicou 5 000 až 20 000 daltonov, pri teplote 20 až 45°C a tlaku najviac 2 MPa. Zaradením tejto operácie namiesto pôvodných dvoch technologických operácií, a to zrážania a rozkladu, je možné získať vysokočistú kryštalickú kyselinu citrónovú a tiež kontinualizovať spôsob jej výroby.

## 6 (51) C 07C 213/02, 215/42

(21) 1153-96

(71) MERCK &amp; CO., INC., Rahway, NJ, US:

(72) Verhoeven Thomas R., Rahway, NJ, US; Roberts Edward F., Rahway, NJ, US; Senanayake Chris H., Rahway, NJ, US; Ryan Kenneth M., Rahway, NJ, US:

## (54) Regioselektívny spôsob výroby cis-1-amino-2-alkanolov

(22) 07.03.95

(32) 11.03.94

(31) 212 604

(33) US

(86) PCT/US95/02830, 07.03.95

(57) Regioselektívny spôsob výroby cis-1-amino-2-indanolu vo forme akéhokoľvek enantioméru alebo zmesi enantiomérov z 1,2-indándiolu alebo 2-halogén-1-indanolu spočíva v tom, že sa a) 1 ekvivalent 1,2-indándiolu zmieša s rozpúšťadlom zo skupiny alkylnitrilov alebo arylnitrilov, b) k zmesi sa pridá najmenej 1,5 ekvivalentu kyseliny zo skupiny silných protických kyselín, Lewisových kyselín a organickej kyseliny a teplota zmesi sa udržiava v rozmedzí -70 až +30°C

počas 0,25 až 6,0 hodín, a potom sa c) pridá prebytok vody na uskutočnenie hydrolyzy, a zmes sa mieša počas 0,5 až 8 hodín pri teplote 25 až 80°C za vzniku cis-1-amino-2-indanolu, ktorý je možné použiť ako medziprodukt na syntézu zlúčenín, spôsobujúcich inhibíciu proteázy, pre ktorú je kódom vírus ľudskej imunodeficiencie HIV.

6 (51) C 07C 219/24, C 07D 295/08, A 61K 31/22, 31/24, 31/495, 31/535

(21) 1359-96

(71) Dr. KARL THOMAE GMBH, Biberach/Riss, DE;

(72) Woitun Eberhard, Biberach, DE; Maier Roland, Biberach, DE; Müller Peter, Mittelbiberach, DE; Hurnaus Rudolf, Biberach, DE; Mark Michael, Biberach, DE; Eisele Bernhard, Biberach, DE; Budzinski Ralph-Michael, Biberach, DE; Hallermayer Gerhard, Maselheim-Sulmingen, DE;

(54) O-Acyl-4-fenyl-cyklohexanoly, ich soli, liečivá s ich obsahom, spôsob ich prípravy a ich použitie

(22) 25.04.94

(86) PCT/EP94/01276, 25.04.94

(57) Opisujú sa O-acyl-4-fenyl-cykloalkanolý všeobecného vzorca (I), v ktorom n znamená čísla 0 alebo 1, m je číslo 1 alebo 2, p je číslo 0 alebo 1, R<sup>1</sup> a R<sup>2</sup> každé je vodík, nižší alkyl, alkenyl alebo alkynyl, pričom tieto skupiny môžu byť ešte substituované, alebo spolu s medzi nimi viazaným atómom dusíka vytvárajú 5 až 7 členné nasýtené, monocyklické, heterocyklické kruhy, ktoré môžu ešte v kruhu obsahovať atóm kyslíka alebo síry, alebo iminoskupinu. R<sup>3</sup>, R<sup>4</sup>, R<sup>5</sup> a R<sup>6</sup> znamenajú vodík alebo nižší alkyl, R<sup>5</sup> navyše aj nižší alkoxy, R<sup>7</sup> vodík, cykloalkyl, fenyl alebo substituovaný fenyl, naftyl, tetrahydronaftyl, tienyl, furyl alebo pyridyl a A znamená chemickú väzbu alebo alkyl, alkenyl alebo alkynyl s počtom uhlíkov až do 17, spôsob prípravy uvedených zlúčenín a liečivo, ktoré obsahuje uvedené zlúčeniny a použitie tohto liečiva, pôsobiaceho potláčaním biosyntézy cholesterolu. Antihypercholesterolemické látky sa používajú na liečbu a profylaxiu arteriosklerózy, inhibujú enzým 2,3-epoxisqualánsterol cyklázu.

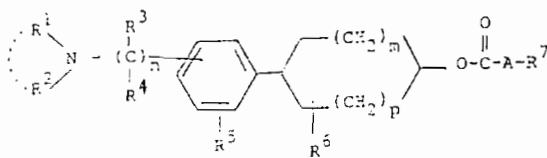

6 (51) C 07C 227/08, 229/18, 229/14, C 07D 209/36

(21) 833-96

(71) Kos Carlo, Dr., Leonding, AT;

(72) Kos Carlo, Dr., Leonding, AT;

(54) Spôsob výroby N-substituovaných glycinových kyselín alebo glycinových esterov a využitie spôsobu na syntézu indiga

(22) 21.12.94

(32) 27.12.93

(31) A 2625/93

(33) AT

(86) PCT/EP94/04259, 21.12.94

(57) N-Substituovaný ester glycinu alebo N-substituovaná kyselina glycinová sa vyrába reakciou poloacetátu esteru kyseliny glykoxylovej, prípadne poloacetátu kyseliny glykoxylovej s amínom a hydrogenáciou pri tom vzniknutého medziproduktu, a využíva sa pri výrobe derivátov indoxylu a indiga uzavretím kruhu N-arylglycinesteru vyrobeného podľa uvedeného spôsobu, v roztavenom uhličitan alkalického kovu alebo v uhličitan kovu alkalických zemín s prídavkom amidu alkalického kovu alebo bez neho a prípadne oxidáciou pri tom vzniknutého derivátu indoxylu na príslušný derivát indiga.

6 (51) C 07C 251/86, C 07D 333/38, 333/70, 213/87, C 07C 281/04, 281/14, 257/22, 259/20, 327/58, 311/46, A 01N 37/28, 47/34, 37/52, 35/10

(21) 1383-96

(71) CIBA-GEIGY AG, Basle, CH;

(72) Pascual Alfons, Basle, CH; Hall Roger Graham, Aesch, CH; Dürr Dieter, Bottmingen, CH;

(54) Perhalogénalkoxybenzofenónhydrazóny, spôsob ich prípravy, pesticídne prostriedky, ktoré ich obsahujú, a ich použitie

(22) 15.04.95

(32) 29.04.94

(31) 1344/94-6

(33) CH

(86) PCT/EP95/01424, 15.04.95

(57) Opisujú sa perhalogénalkoxybenzofenónhydrazóny všeobecného vzorca (I), kde X je skupina a) alebo b), n má hodnotu 0 až 5, o má hodnotu 0 až 4 a význam ďalších substituentov je uvedený v opise, spôsob prípravy týchto zlúčenín, medziprodukty, pesticídne prostriedky, ktoré ich obsahujú, a ich použitie.

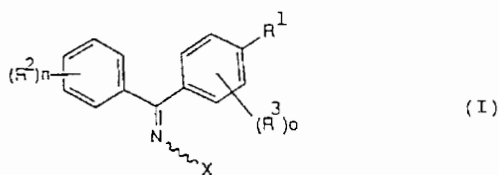



6 (51) C 07C 273/18, C 07D 239/46

(21) 721-96

(71) American Cyanamid Company, Wayne, NJ, US;

(72) Drabb Thomas Walter, Jr., Trenton, NJ, US;

(54) Spôsob výroby 1-{{2-(cyklopropylkarbonyl)-fenyl} sulfamoyl}-3-(4,6-dialkoxy-2-pyrimidinyl) močoviny a medzi produkty tohto spôsobu

(22) 05.06.96

(32) 06.06.95, 06.06.95

(31) 08/468 101, 08/465 049

(33) US, US

(57) Spôsob výroby 1-{{2-(cyklopropylkarbonyl)-fenyl}sulfamoyl}-3-(4,6-dialkoxy-2-pyrimidinyl)močoviny všeobecného vzorca (I), kde symboly Y, R majú význam uvedený v opisnej časti, pri ktorom sa 2-amino-4,6-dihalogénpyridín, kde halogén predstavuje nezávislý atóm brómu, chlóru alebo jódu, nechá reagovať s chlór-sulfonylisokyanátom za prítomnosti prvého rozpúšťadla za vzniku medzi produktu, vzniknutý medzi produkt sa in situ nechá reagovať s 2-aminofenylcyklopropylketónom, kde halogén má uvedený význam, a bazou za vzniku 1-{{2-(cyklopropylkarbonyl)-fenyl}sulfamoyl}-3-(4,6-dihalogén-2-pyrimidinyl)močoviny všeobecného vzorca (II), kde Y, X a X<sub>1</sub> majú význam uvedený v opisnej časti. Potom sa 1-{{2-(cyklopropylkarbonyl)-fenyl}sulfamoyl}-3-(4,6-dihalogén-2-pyrimidinyl)močovina všeobecného vzorca (II) nechá reagovať aspoň s dvoma molárnymi ekvivalentmi alkoxidu alkalického kovu všeobecného vzorca RO<sup>-</sup>M<sup>+</sup>, kde M predstavuje alkalický kov a R je uvedená v opisnej časti za prítomnosti druhého rozpúšťadla za vzniku požadovanej zlúčeniny všeobecného vzorca (I).

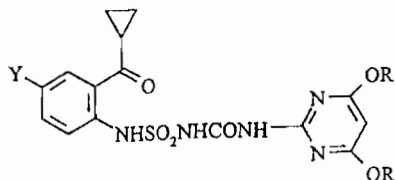

(I)

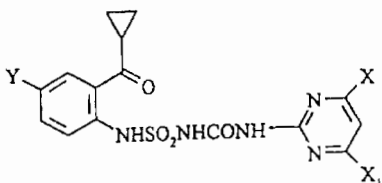

(II)

(54) Substituované benzoylguanidíny, spôsob ich prípravy, ich použitie ako liečiva alebo diagnostického činidla a liečivá, ktoré ich obsahujú

(22) 25.09.96

(32) 27.09.95

(31) 95115240.4

(33) EP

(57) Sú opísané benzoylguanidíny všeobecného vzorca (I), v ktorom aspoň jeden zo substituentov R<sup>1</sup>, R<sup>2</sup> a R<sup>3</sup> je R<sup>6</sup>-C(OH)<sub>2</sub>, kde R<sup>6</sup> je (C<sub>1</sub>-C<sub>3</sub>)-perfluóralkyl a zvyšné substituenty R<sup>1</sup>, R<sup>2</sup> a R<sup>3</sup> sú vždy vodík, hydroxyl, halogén, (C<sub>1</sub>-C<sub>6</sub>)-alkyl, (C<sub>3</sub>-C<sub>6</sub>)-cykloalkyl, (C<sub>1</sub>-C<sub>4</sub>)-alkoxy alebo fenoxyskupina, prípadne substituovaná, alebo zvyšné substituenty R<sup>1</sup>, R<sup>2</sup> a R<sup>3</sup> sú vždy alkyl-SO<sub>x</sub>, -CR<sup>7</sup>=CR<sup>8</sup>R<sup>9</sup> alebo -C≡CR<sup>9</sup>, kde x je 0, 1 alebo 2, R<sup>7</sup> je vodík alebo metyl a R<sup>8</sup> a R<sup>9</sup> sú vždy vodík, (C<sub>1</sub>-C<sub>4</sub>)-alkyl, (C<sub>3</sub>-C<sub>8</sub>)-cykloalkyl alebo fenyl, prípadne substituovaný, alebo zvyšné substituenty R<sup>1</sup>, R<sup>2</sup> a R<sup>3</sup> sú vždy fenyl, C<sub>6</sub>H<sub>5</sub>-(C<sub>1</sub>-C<sub>4</sub>)-alkyl, naftyl, bifenylyl, chinolinyl, izochinolinyl alebo imidazolyl, prípadne substituovaný, alebo ďalšie zvyšné substituenty R<sup>1</sup>, R<sup>2</sup> a R<sup>3</sup> sú uvedené v opisnej časti. Substituenty R<sup>4</sup> a R<sup>5</sup> sú vždy vodík, (C<sub>1</sub>-C<sub>3</sub>)-alkyl, halogén, kyanoskupina, OR<sup>13</sup>, NR<sup>14</sup>R<sup>15</sup> alebo -(CH<sub>2</sub>)<sub>n</sub>-(CF<sub>2</sub>)<sub>6</sub>-CF<sub>3</sub>, kde R<sup>13</sup>, R<sup>14</sup> a R<sup>15</sup> sú vždy vodík alebo (C<sub>1</sub>-C<sub>4</sub>)-alkyl, n je 0 alebo 1 a o je 0, 1 alebo 2 a ich farmakologicky prijateľné soli. Tieto zlúčeniny sa získajú reakciou zlúčenín všeobecného vzorca (II), kde L predstavuje ľahko nukleofilnú substitúciu nahraditeľnú odštiepiteľnú skupinu, s guanidínom. Zlúčeniny všeobecného vzorca (I) sa môžu použiť na liečenie srdcových a obehových ochorení.

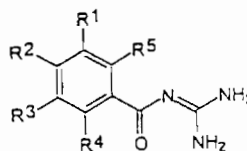

(I)

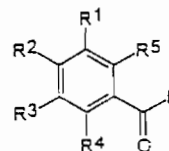

(II)

6 (51) C 07C 279/22, A 61K 31/155

(21) 1225-96

(71) Hoechst Aktiengesellschaft, Frankfurt am Main, DE;

(72) Weichert Andreas, Dr., Egelsbach, DE; Brendel Joachim, Dr., Bad Vilbel, DE; Kleemann Heinz-Werner, Dr., Bischofsheim, DE; Lang Hans Jochen, Dr., Hofheim, DE; Schwark Jan-Robert, Dr., Frankfurt, DE; Albus Udo, Dr., Florstadt, DE; Scholz Wolfgang, Dr., Eschborn, DE;

6 (51) C 07C 311/06, 307/06, 313/20, 311/14, 311/07, 323/60, 311/11, 317/04, C 07D 295/22, A 01N 41/06

(21) 1419-96

(71) CIBA-GEIGY AG, Basle, CH;

(72) Zeller Martin, Baden, CH;

(54) Amidy N-sulfonyl- a N-sulfinylaminokyselín, spôsob ich prípravy, mikrobicidne prostriedky, ktoré ich obsahujú, a ich použitie

(22) 22.04.95

(32) 04.05.94, 01.03.95

(31) 1407/94-4, 584/95-6

(33) CH, CH

- (86) PCT/EP95/01530, 22.04.95
- (57) Opisujú sa amidy N-sulfonyl- alebo N-sulfinyl-aminokyseliny všeobecného vzorca (I), v ktorom  $n$  je číslo 0 alebo 1,  $R^1$  je prípadne substituovaný  $(C_{1-12})$ -alkyl,  $(C_{3-8})$ -cykloalkyl,  $(C_{2-12})$ -alkenyl,  $(C_{2-12})$ -alkinyl,  $(C_{2-12})$ -halogénalkyl alebo skupina  $NR^{13}R^{14}$ , kde  $R^{13}$  a  $R^{14}$  nezávisle od seba sú vždy vodík alebo  $(C_{1-6})$ -alkyl, alebo spoločne tvoria tetra- alebo pentametylénovú skupinu,  $R^2$  a  $R^3$  nezávisle od seba sú vždy vodík, prípadne substituovaný  $(C_{3-8})$ -alkyl,  $(C_{1-8})$ -alkenyl,  $(C_{3-8})$ -alkinyl,  $(C_{3-8})$ -cykloalkyl alebo  $(C_{3-8})$ -cykloalkyl- $(C_{1-4})$ -alkyl, alebo  $R^2$  a  $R^3$ , spoločne s uhlíkom, na ktorý sú nadviazané, tvoria tri- až osemčlenný karbocyklický kruh,  $R^4$  je vodík alebo  $(C_{1-6})$ -alkyl,  $R^5$  je vodík,  $(C_{1-6})$ -alkyl, alebo prípadne substituovaný fenyl, a  $R^6$  je skupina všeobecného vzorca G, kde  $R^7$  a  $R^8$  nezávisle od seba sú vždy vodík alebo  $(C_{1-6})$ -alkyl,  $p$  je číslo 0 alebo 1, a  $R^9$ ,  $R^{10}$  a  $R^{11}$  nezávisle od seba sú vždy vodík,  $(C_{1-6})$ -alkyl,  $(C_{1-6})$ -halogénalkyl,  $(C_{3-6})$ -alkenyl,  $(C_{3-6})$ -alkinyl,  $(C_{1-6})$ -alkoxyl,  $(C_{3-6})$ -alkenyloxyskupina,  $(C_{3-6})$ -alkinyloxyskupina,  $(C_{1-6})$ -alkyltioskupina, halogén alebo nitroskupina. Ďalej sa opisuje spôsob prípravy týchto amidov, prostriedky na ničenie a prevenciu napadnutia rastlín mikroorganizmami, ktoré ich obsahujú ako účinné látky, a ich použitie ako mikrobiocídov.

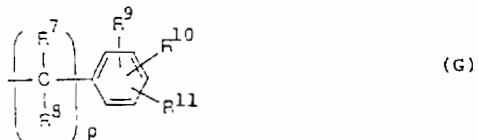
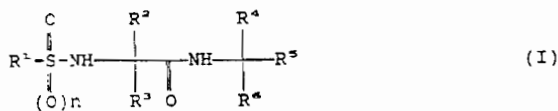

6 (51) C 07C 317/44, 315/04, 311/16, 303/40, A 61K 31/155

- (21) 938-96
- (71) Hoechst Aktiengesellschaft, Frankfurt am Main, DE;
- (72) Weichert Andreas, Dr., Egelsbach, DE; Brendel Joachim, Dr., Bad Vilbel, DE; Kleemann Heinz-Werner, Dr., Bischofsheim, DE; Lang Hans-Jochen, Dr., Hofheim, DE; Schwark Jan-Robert, Dr., Frankfurt, DE; Scholz Wolfgang, Dr., Eschborn, DE;
- (54) **4-Fluóralkylsubstituované benzoylguanidíny, spôsob ich výroby, ich použitie ako liečiva alebo diagnostika, ako aj liečivo, ktoré ich obsahuje**
- (22) 18.07.96
- (32) 19.07.95
- (31) 195 26 381.2
- (33) DE
- (57) Opisujú sa benzoylguanidíny všeobecného vzorca (I), v ktorom  $R^1$  znamená skupiny  $R^4-SO_m$ ,  $R^7R^6N-SO_2-$ ,  $-O_p-(CH_2)_q-(CH_2)_r-CF_3$ ,  $-SR^{10}$ ,  $-OR^{10}$  alebo  $-CR^{10}R^{11}R^{12}$ ;  $R^2$  znamená skupinu  $-(CH_2)_u-(CF_2)_v-CF_3$ ,  $R^3$  znamená atóm vodíka

alebo nezávisle to isté ako  $R^1$ , význam ďalších substituentov je uvedený v opise, ako aj ich farmaceuticky prijateľné soli. Získavajú sa reakciou zlúčenín všeobecného vzorca (II) s guanidínom. Sú to zlúčeniny s účinkom na obchový systém.

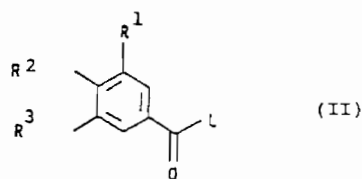
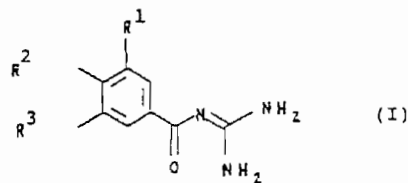

6 (51) C 07C 409/14

(21) 1290-96

- (71) DSM N.V., Heerlen, NL;
- (72) Kragten Ubaldus Franciscus, Beek (L.), NL; Baur Henricus Anna Christiaan, Roermond, NL; Housmans Johannes Gerardus Hubertus Maria, Maasbracht, NL;

(54) **Spôsob rozkladu cykloalkylhydroperoxidu**

(22) 09.10.96

(32) 13.10.95

(31) 9500853

(33) BE

- (57) Zmes, obsahujúca cykloalkylhydroperoxid, sa rozkladá v prítomnosti hydroxidu alkalického kovu rozpustného vo vodnej fáze, v ktorej je okrem hydroxidu alkalického kovu prítomných aspoň 10% hmotnostných, vzťahujúc na vodnú fázu, jednej soli alkalického kovu alebo viaceru soli. Solami alkalického kovu sú výhodne uhličitaný alkalického kovu alebo soli alkalického kovu s karboxylovou kyselinou s 1 až 24 atómami uhlíka.

6 (51) C 07D 205/08, C 07C 229/34, A 61K 31/395

(21) 1197-96

- (71) SCHERING CORPORATION, Kenilworth, NJ, US;
- (72) Kirkup Michael P., Lawrenceville, NJ, US; Dugar Sundeep, Bridgewater, NJ, US; Shankar Banderpalle B., Somerville, NJ, US;

(54) **Substituované azetidínóny použiteľné ako látky, ktoré znižujú obsah cholesteru**

(22) 22.03.95

(32) 25.03.94

(31) 08/218 498

(33) US

(86) PCT/US95/03196, 22.03.95

- (57) Opísané sú substituované azetidínóny, ktoré znižujú obsah cholesterolu, vzorca (I) alebo ich farmaceuticky prijateľné soli, kde  $Ar^1$  je  $R^3$  - substituovaný aryl,  $Ar^2$  je  $R^4$  - substituovaný aryl,  $Ar^3$

je R<sup>5</sup> - substituovaný aryl, Y a Z sú nezávisle -CH<sub>2</sub>-, -CH(nižší alkyl) alebo -C(nižší dialkyl)-, A je -O-, -S-, -S(O)<sub>2</sub>-, R<sup>1</sup> je -OR<sup>6</sup>, -O(CO)R<sup>6</sup>, -O(CO)OR<sup>9</sup> alebo -O(CO)NR<sup>6</sup>R<sup>7</sup>, R<sup>2</sup> je vodík, nižší alkyl a aryl, alebo R<sup>1</sup> a R<sup>2</sup> sa spoločne = 0, q je 1, 2 alebo 3, p je 0, 1, 2, 3 alebo 4, R<sup>5</sup> sú 1-3substituenty, nezávisle vybrané z -OR<sup>6</sup>, -O(CO)R<sup>6</sup>, -O(CH<sub>2</sub>)<sub>1-5</sub>OR<sup>9</sup>, -O(CO)OR<sup>9</sup>, -O(CO)NR<sup>6</sup>R<sup>7</sup>, -NR<sup>6</sup>R<sup>7</sup>, -NR<sup>6</sup>(CO)R<sup>7</sup>, -NR<sup>6</sup>(CO)OR<sup>9</sup>, -NR<sup>6</sup>(CO)NR<sup>7</sup>R<sup>8</sup>, -NR<sup>6</sup>SO<sub>2</sub>-nižší alkyl, -NR<sup>6</sup>SO<sub>2</sub>-aryl, -CONR<sup>6</sup>R<sup>7</sup>, -COR<sup>6</sup>, -SO<sub>2</sub>NR<sup>6</sup>R<sup>7</sup>, S(O)<sub>0,2</sub>-aryl, S(O)<sub>0,2</sub>-alkyl, -O(CH<sub>2</sub>)<sub>1-10</sub>-COOR<sup>6</sup>, -O(CH<sub>2</sub>)<sub>1-10</sub>-CONR<sup>6</sup>R<sup>7</sup>, o-halogén, m-halogén, o-nižší alkyl, m-nižší alkyl, -(nižší alkylén)-COOR<sup>6</sup> a -CH=CH-COOR<sup>6</sup>, R<sup>3</sup> a R<sup>4</sup> sú 1-3 substituenty nezávisle vybrané z R<sup>5</sup>, vodíka, p-nižšieho alkylu, arylu, -NO<sub>2</sub>, -CF<sub>3</sub> a p-halogénu, R<sup>6</sup>, R<sup>7</sup> a R<sup>8</sup> sú vodík, nižší alkyl, aryl alebo aryl-substituovaný nižší alkyl a R<sup>9</sup> je nižší alkyl, aryl alebo aryl-substituovaný nižší alkyl, farmaceutické prípravky, ktoré ich obsahujú, a kombinácie substituovaného azetidínou a inhibítora biosyntézy cholesterolu na liečbu a prevenciu artériosklerózy, intermediáty a metódy prípravy týchto intermediátov.

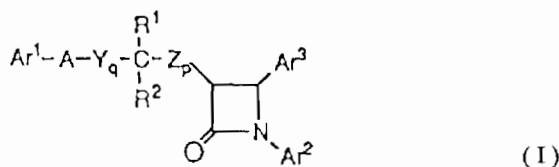

- 6 (51) C 07D 207/27, 211/14, 231/04, 233/02, 237/04, 239/04, A 61K 31/40, 31/41, 31/44
- (21) 1277-96
- (71) HOECHST AKTIENGESELLSCHAFT, Frankfurt am Main, DE;
- (72) Toepfer Alexander, Dr., Kriftel, DE; Kretzschmar Gerhard, Dr., Eschborn, DE; Schölkens Bernhard, prof., Dr., Kelkheim, DE; Klemm Peter, Dr., Wiesbaden, DE; Hüls Christoph, Dr., Wackernheim, DE; Seiffge Dirk, Dr., Mainz-Kostheim, DE;
- (54) Piperidín- a pyrolidínkarboxylové kyseliny, spôsob ich prípravy a ich použitie na výrobu liečiv a diagnostických prostriedkov
- (22) 04.10.96
- (32) 09.10.95
- (31) 19537334.0
- (33) DE
- (57) Opisujú sa konjugáty, ktoré sa skladajú z jeden alebo viackrát karboxylovaných piperidínových prípadne pyrolidínových derivátov a cez reťazec alebo cyklus nadviazaných pyranóz, furanóz alebo polyalkoholov. Karboxylové skupiny piperidínového derivátu môžu byť buď priamo nadviazané na tento kruh alebo s ním môžu byť spojené krátkym reťazcom. Opisuje sa tiež príprava týchto zlúčenín, ako aj ich použitie na výrobu liečiv a diagnostických prostriedkov.

- 6 (51) C 07D 207/40, 233/30, 263/18, 277/14, A 61K 31/41
- (21) 585-96
- (71) Hoechst Aktiengesellschaft, Frankfurt am Main, DE;
- (72) Zoller Gerhard, Schöneck, DE; Klingler Otmar, Rodgau, DE; Jablonka Bernd, Bad Soden, DE; Just Melitta, Langen, DE; Breipohl Gerhard, Frankfurt am Main, DE; Knolle Jochen, Kriftel, DE; König Wolfgang, Stallwang, DE; Stütz Hans-Ulrich, Frankfurt am Main, DE;
- (54) Substituované päťčlenné heterocykly, spôsob ich výroby a ich použitie v liečivách
- (22) 24.10.94
- (32) 15.11.93, 08.08.94
- (31) P 4338944.9, P 4427979.5
- (33) DE, DE
- (86) PCT/EP94/03491, 24.10.94
- (57) Sú opísané päťčlenné heterocykly všeobecného vzorca (I), v ktorom majú substituenty významy uvedené v opisnej časti, a ich fyziologicky prijateľné soli, spôsob ich výroby a ich použitie ako inhibítorov agregácie trombocytov, metastázovania karcinómových buniek, ako i tvorby osteoklastov na povrchu kostí.

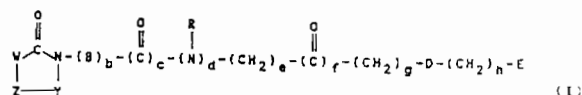

- 6 (51) C 07D 213/30, 413/12, 401/12, 417/14, C 07C 311/21, C 07D 417/12, 209/08, 233/36, 215/36, A 61K 31/44, 31/47, 31/18
- (21) 1361-96
- (71) MERCK & CO., INC., Rahway, NJ, US;
- (72) Fisher Michael H., Rahway, NJ, US; Naylor Elisabeth M., Rahway, NJ, US; Ok Dong, Rahway, NJ, US; Weber Ann E., Rahway, NJ, US; Shih Thomas, Rahway, NJ, US; Ok Hyun, Rahway, NJ, US;
- (54) Substituované sulfónamidy ako výberové β tri agonisty a farmaceutický prostriedok s ich obsahom
- (22) 21.04.95
- (32) 26.04.94, 21.03.95, 21.03.95
- (31) 233 166, 404 565, 404 566
- (33) US, US, US
- (86) PCT/US95/04956, 21.04.95
- (57) Sulfónamidové deriváty všeobecného vzorca (I), v ktorom jednotlivé symboly majú význam uvedený v hlavnom nároku, sú selektívnymi agonistami β<sub>3</sub>-adrenergných receptorov a zvyšujú metabolismus tukov a energický výdaj buniek. Tieto látky je možné použiť vo forme farmaceutických prostriedkov, ktoré tiež tvoria súčasť riešenia, na liečenie cukrovky, obezity, žľúdočných a črevných porúch, depresie, neurogénnych zápalov a zvýšenej hybnosti čriev, a tiež na zníženie hladiny triglyceridov a cholesterolu alebo zvýšenie koncentrácie lipoproteínov s vysokou hustotou v krvnom obeh.

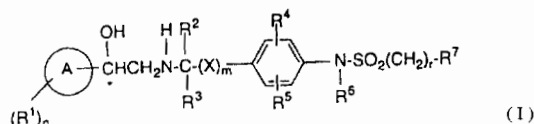
**6 (51) C 07D 213/65, 213/32, 213/14, A 61K 31/44**
**(21) 889-96**
**(71) SAMJIN PHARMACEUTICAL CO., LTD.,** Ma-po-ku, Seoul, KR;

**(72) Cho Eui-Hwan,** Kangnam, Seoul, KR; **Chung Sun-Gan,** Mapo, Seoul, KR; **Kim Joong-Young,** Suweon, Kyungki, KR; **Lee Sun-Hwan,** Songtan, Kyungki, KR; **Kwon Ho-Seok,** Suweon, Kyungki, KR; **Kim Byung-Chul,** Songtan, Kyungki, KR; **Kong Jae-Myeong,** Suweon, Kyungki, KR; **Lee Jae-Eung,** Hanam, Kyungki, KR; **Kang Dong-Wook,** Jinju, Kyungsangnam, KR;

**(54) Piperazínové deriváty, spôsoby ich prípravy a kompozície, ktoré ich obsahujú**
**(22) 10.01.96**
**(32) 11.01.95, 24.11.95**
**(31) 1995-399, 1995-43607**
**(33) KR, KR**
**(86) PCT/KR96/00005, 10.01.96**

(57) Sú opísané piperazínové deriváty všeobecného vzorca (I), kde  $R_1$  a  $R_2$  sú nezávisle vodík,  $C_1$ - $C_8$ -alkyl alebo prípadne substituovaný  $C_3$ - $C_6$ -členný cykloalkyl, obsahujúci  $C_3$ - $C_8$ ;  $R_3$ ,  $R_4$ ,  $R_5$ ,  $R_6$  a  $R_7$  sú nezávisle vodík, halogén, hydroxy, nitro,  $C_1$ - $C_4$ -nižší ester,  $C_1$ - $C_4$ -nižší alkoxy, aryl, arylalkoxy alebo nenasytený amín;  $l$  je celé číslo 0 až 7;  $m$  a  $n$  sú nezávisle celé čísla 0 až 1;  $W$  je uhlík alebo dusík;  $X$  je kyslík, síra, prípadne substituovaný imín;  $Y$  je dusík alebo kyslík; a  $Z$  je vodík,  $C_1$ - $C_8$ -alkoxy, aryloxy,  $C_1$ - $C_4$ -alkylamín, cykloamín, obsahujúci  $N_1$ - $N_5$ - alebo oxoskupinu a ich farmaceuticky prijateľné adičné soli s kyselinami. Uvedené zlúčeniny všeobecného vzorca (I) majú nielen silné protinádorové aktivity, ale aj nízku toxicitu a preto ich možno použiť ako protinádorové činidlá.

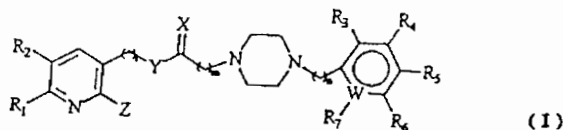
**6 (51) C 07D 213/75, A 01N 53/00, 43/40**
**(21) 6936-90**
**(71) IMPERIAL CHEMICAL INDUSTRIES PLC,** London, GB; **ICI AMERICAS INC.,** Wilmington, DE, US;

**(72) Baker Don Robert,** Richmond, CA, US; **Fischer Karl Robert,** Richmond, CA, US; **Worthington Paul Anthony,** Bracknell, GB; **Matthews Ian Richard,** Bracknell, GB; **Bartholomew David,** Bracknell, GB; **Crowley Patrick Jelf,** Bracknell, GB;

**(54) Deriváty pyridyleklopropánu, spôsob ich výroby a ich použitie ako fungicídov**
**(22) 29.12.90**
**(32) 04.01.90**
**(31) 9000130.6**
**(33) GB**

(57) Opisujú sa nové zlúčeniny vzorca (I) a ich stereoisoméry, pričom  $R^1$  znamená halogén alebo  $C_{1-4}$ -alkoxy,  $R^2$  znamená vodík, halogén alebo metyl,  $R^3$  a  $R^4$  znamenajú nezávisle od seba vodík alebo halogén s tým, že všetky substituenty  $R^2$ ,  $R^3$  a  $R^4$  neznamenajú súčasne vodík a ďalej s tým, že ak  $R^2$  znamená metyl, potom aspoň jeden z ostávajúcich dvoch neznamená vodík,  $X$  znamená skupinu  $-N(R^5)-C(=Y)-$ , kde  $R^5$  znamená vodík,  $C_{1-4}$ -alkyl, benzyl,  $C_{2,4}$ -alkenyl alebo  $C_{2,4}$ -alkinyl a  $Y$  znamená atóm kyslíka. Ďalej sa opisuje spôsob výroby zlúčenín vzorca (I) a fungicídny prostriedok, ktorý ako účinnú zložku obsahuje aspoň jednu zlúčeninu vzorca (I).

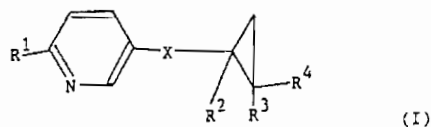
**6 (51) C 07D 215/54, A 61K 31/47**
**(21) 1317-96**
**(71) ZENECA Limited,** London, GB;

**(72) Warawa John Edward,** Wilmington, DE, US; **Ohnmacht Cyrus John, Jr.,** Wilmington, DE, US; **Trainor Diane Amy,** Wilmington, DE, US; **Hulsizer James Michael,** Wilmington, DE, US;

**(54) (S)-(-)-2-trifluórmetyl-4-(3-kyánfenyl)-4,6,7,8-tetrahydro-5(1H)-chinolón, spôsoby jeho prípravy, farmaceutické prostriedky, ktoré ho obsahujú a jeho použitie**
**(22) 13.04.95**
**(32) 14.04.94**
**(31) 9407432.5**
**(33) GB**
**(86) PCT/GB95/00845, 13.04.95**

(57) Derivát chinolónu vzorca (I) je látkou otvárajúcou draslíkové kanály a je vhodný napríklad na liečenie inkontinencie moču. Ďalej sa opisujú spôsoby jeho prípravy, farmaceutické prostriedky, ktoré ho obsahujú, a jeho použitie na prípravu liečiv.

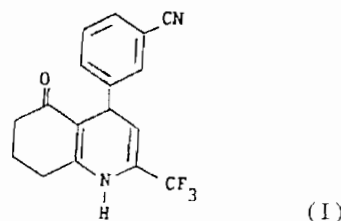
**6 (51) C 07D 231/56, A 61K 31/415**
**(21) 563-90**
**(71) AZIENDE CHIMICHE RIUNITE ANGELINI** FRANCESCO A.C.R.A.F. S.p.A., Roma, IT;

**(72) Silvestrini Bruno,** Roma, IT; **Baiocchi Leandro,** Roma, IT;

**(54) Éter 1-benzyl-3-hydroxymetylinbazolu s alifatickými 2-hydroxykyselinami, spôsob jeho prípravy, medziprodukt tohto spôsobu, farmaceutický prostriedok obsahujúci uvedený éter a použitie**
**(22) 06.02.90**

- (32) 07.02.89  
 (31) 47620 A/89  
 (33) IT  
 (57) Étery 1-benzyl-3-hydroxymetylindazolu s alifatickými 2- hydroxykyselinami všeobecného vzorca (I), v ktorom R a R<sup>1</sup> môžu byť rovnaké alebo rozdielne a predstavujú vodík alebo C<sub>1</sub>-C<sub>3</sub> alkyl a R<sup>2</sup> je vodík alebo C<sub>1</sub>-C<sub>4</sub> alkyl a soli týchto zlúčenín s farmaceuticky prijateľnými bázami v prípade, že R<sup>3</sup> je vodík. Tieto zlúčeniny prejavujú analgetické účinky, pričom do rozsahu vynálezu rovnako patria farmaceutické prostriedky obsahujúce tieto zlúčeniny a použitie týchto zlúčenín ako analgetických prostriedkov. Spôsob prípravy prebieha cez medziprodukt všeobecného vzorca (II), ktorý rovnako patrí do rozsahu riešenia, v ktorom W je hydroxylová skupina, skupina OMe, kde Me je alkalický kov alebo odštiepitelná skupina, ktorou je halogén a/alebo zvyšok Z-SO<sub>2</sub>-O-, kde Z je metyl, fenyln alebo p-metyl-fenyl.

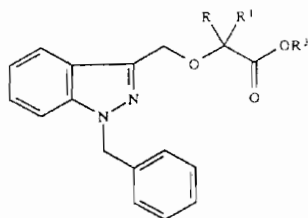

(I)

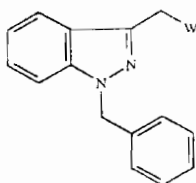

(II)

- 6 (51) C 07D 239/30  
 (21) 1371-96  
 (71) ZENECA Limited, London, GB;  
 (72) Bowden Martin Charles, Brighouse, West Yorkshire, GB; Brown Stephen Martin, Upper Cumberworth, Huddersfield, GB; Jones John David, Burry, Lancashire, GB;  
 (54) Spôsob prípravy 4,6-dichlórpyrimidínu  
 (22) 27.03.95  
 (32) 26.04.94  
 (31) NO. 9408270.8  
 (33) GB  
 (86) PCT/GB95/00676, 27.03.95  
 (57) Spôsob prípravy 4,6-dichlórpyrimidínu spočíva v reakcii 4,6-dihydroxypyrimidínu s fosgénom v prítomnosti vhodnej zásady a prípadne v prítomnosti rozpúšťadla.

- 6 (51) C 07D 239/70, 239/78, 487/02  
 (21) 1377-96  
 (71) American Cyanamid Company, Wayne, NJ, US;  
 (72) Krummel Guenther, Vendersheim, DE; Stumm Karl-Otto, Aspshheim, DE; Pees Klaus-Juergen, Mainz, DE; Liers Peter Heinz Rudi, Muenster-Sarmsheim, DE;

- (54) Spôsob prípravy dihalogénazolopyrimidínov  
 (22) 25.10.96  
 (32) 27.10.95  
 (31) 60/008 022  
 (33) US  
 (57) Účinný a výkonný spôsob prípravy dihalogénazolopyrimidínu, ktorý má štruktúrny vzorec (I). Význam symbolov X, Y, Z, X<sup>1</sup>, R je uvedený v opisnej časti. Pri tomto spôsobe reaguje ester kyseliny malónovej s heterocyklickým aminom za vzniku prechodnej soli, ktorá môže byť ľubovoľne oksyšená za vzniku dihydroxyazolopyrimidínu; soľ alebo dihydroxyazolopyrimidín sa potom halogénuje.

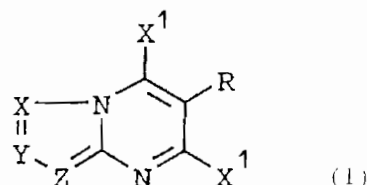

(I)

- 6 (51) C 07D 241/44, A 61K 31/495  
 (21) 1453-96  
 (71) EGIS GYÓGYSZERGYÁR RT., Budapešť, HU;  
 (72) Rivó Endre, Budapešť, HU; Vizi E. Szilveszter, Budapešť, HU; Makara Gábor, Budapešť, HU; Reiter József, Budapešť, HU; Blaskó Gábor, Dr., Budapešť, HU; Simig Gyula, Dr., Budapešť, HU; Gaál László, Budapešť, HU; Fekete Márton, Budapešť, HU;  
 (54) Deriváty amidov kyselín a spôsob ich prípravy  
 (22) 18.05.95  
 (32) 18.05.94  
 (31) P 94 01522  
 (33) HU  
 (86) PCT/HU95/00015, 18.05.95  
 (57) Zlúčeniny charakterizované vzorcom (I), kde R<sup>1</sup> predstavuje vodík alebo nitro skupinu, R<sup>2</sup> a R<sup>3</sup> znamenajú nezávisle od seba vodík, nižší alkyl alebo nižší alkenyl voliteľne nesúci substituent vybraný zo skupiny halogén, hydroxy, nižší alkoxy, di (nižší alkyl)amino, fenyln-nižší alkoxykarbonyl a 5- až 6-členný nasýtený heterokruh obsahujúci 1 alebo 2 atóm(y) dusíka a/alebo kyslíka; alebo R<sup>2</sup> a R<sup>3</sup> tvoria spoločne so susedným atómom dusíka 6-členný nasýtený heterocyklickú skupinu obsahujúcu voliteľne 1 alebo 2 ďalšie atóm(y) dusíka a/alebo kyslíka, uvedený kruh voliteľne nesie hydroxy alebo hydroxy-nižšiu alkylovú skupinu, majú cenné antagonistické vlastnosti proti AMPA a kainátu a môžu byť výhodne použité v terapii. Ďalej je opísaný spôsob prípravy týchto derivátov a farmaceutických kompozícií s ich obsahom a použitie uvedených derivátov na liečenie ochorení a na prípravu farmaceutických kompozícií vhodných na liečenie ochorení.

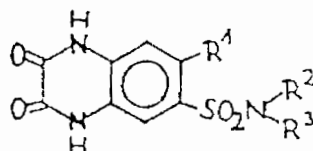

(I)

6 (51) C 07D 249/12, 233/70, 401/04, 401/10, 401/14, 403/04, A 61K 31/415, 31/41, 31/445, 31/495

(21) 1271-96

(71) Janssen Pharmaceutica N.V., Beerse, BE;

(72) Heeres Jan, Vosselaar, BE; Mostmans Joseph Hector, Antwerpen, BE; Hendrickx Robert Jozef Maria, Beerse, BE; Van der Veken Louis Jozef Elisabeth, Vosselaar, BE; Stokbroeckx Raymond Antoine, Beerse, BE; Van der Aa Marcel Jozef Maria, Turnhout, BE;

(54) Esterové a karbamánové deriváty azolónov, spôsob ich prípravy a použitie, kompozícia obsahujúca tieto zlúčeniny a spôsob prípravy tejto kompozície

(22) 29.03.95

(32) 06.04.94

(31) 94200938.2

(33) EP

(86)

(57) Zlúčeniny všeobecného vzorca (I), farmaceuticky prijateľné soli s kyselinami a ich stereochemicky izoméne formy, v ktorých X a Y znamenajú jednotlivito a nezávisle od seba CH-skupinu alebo atóm dusíka, R<sup>1</sup>, R<sup>2</sup> a R<sup>3</sup> znamenajú jednotlivito a nezávisle od seba atóm vodíka alebo alkylovú skupinu s 1 až 4 atómami uhlíka, R<sup>4</sup> a R<sup>5</sup> znamenajú jednotlivito a nezávisle od seba atóm vodíka, halogénskupinu, alkylovú skupinu s 1 až 4 atómami uhlíka, alkyloxyskupinu s 1 až 4 atómami uhlíka, hydroxyskupinu, trifluorometylovú skupinu, trifluórmetoxy skupinu, alebo difluórmetoxy skupinu, R<sup>6</sup> znamená alkylovú skupinu s 1 až 6 atómami uhlíka, hydroxyalkylovú skupinu s 1 až 6 atómami uhlíka v alkylovom reťazci, alkyloxyalkylovú skupinu s 1 až 4 atómami uhlíka v jednom a s 1 až 6 atómami uhlíka v druhom alkylovom reťazci, fenylovú skupinu, alebo fenyalkylovú skupinu s 1 až 4 atómami uhlíka v alkylovom reťazci, Z znamená C=O alebo CHOH a (a) znamená fenylovú skupinu, alebo dusíkatú heterocyklickú skupinu, kompozície obsahujúce uvedené zlúčeniny, spôsob ich prípravy a použitie zlúčenín na liečenie chorôb súvisiacich s baktériou Helicobacter.

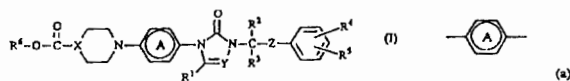

6 (51) C 07D 263/32, 413/04, A 61K 31/42, C 07D 207/333, 265/30, 295/10, 307/46, 333/22, C 07C 251/48, 49/782, 49/792, 49/813, 317/14, 311/16, 311/29

(21) 1175-96

(71) JAPAN TOBACCO INC., Tokyo, JP;

(72) Haruta Junichi, Osaka, JP; Hashimoto Hiromasa, Osaka, JP; Matsushita Mutsuyoshi, Osaka, JP;

(54) Heterocyklické aromatické oxazolové zlúčeniny, ich oximové, ketónové, ketometylénové, esterové a amidové zlúčeniny a farmaceutické prípravky, inhibítory cyklooxygenázy a protizápalové činidlá obsahujúce tieto oxazolové zlúčeniny

(22) 18.12.95

(32) 20.12.94, 27.03.95, 06.06.95, 20.11.95

(31) 335838, 93099, 164656, 326571

(33) JP, JP, JP, JP

(86) PCT/JP95/02600, 18.12.95

(57) Sú opísané heterocyklické aromatické oxazolové zlúčeniny podľa všeobecného vzorca (I), v ktorom Z znamená atóm kyslíka, jedna zo skupín R a R<sub>1</sub> znamená skupinu podľa všeobecného vzorca (A), v ktorom R<sub>3</sub> znamená nižšiu alkylovú, aminovú alebo nižšiu alkylaminovú skupinu, R<sub>4</sub>, R<sub>5</sub>, R<sub>6</sub> a R<sub>7</sub> znamenajú nezávisle od seba atóm vodíka, halogénu, nižšiu alkylovú skupinu, nižšiu alkoxyskupinu, trifluórmetylóvú, hydroxylovú alebo aminovú skupinu s tým, že aspoň jeden zo substituentov R<sub>4</sub>, R<sub>5</sub>, R<sub>6</sub> a R<sub>7</sub> neznámená atóm vodíka a ďalší znamená prípadne substituovanú cykloalkylovú, prípadne substituovanú heterocyklickú alebo prípadne substituovanú arylóvú skupinu a R<sub>2</sub> znamená nižšiu alkylovú alebo halogénovanú nižšiu alkylovú skupinu, alebo jej farmaceuticky prijateľné soli, ktoré majú antipyretickú, analgetickú a protizápalovú účinnosť a zvlášť účinok selektívnej inhibície cyklooxygenázy-2 (COX-2).

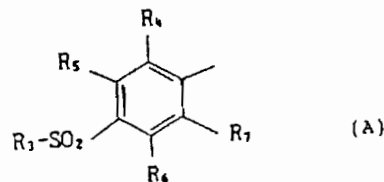
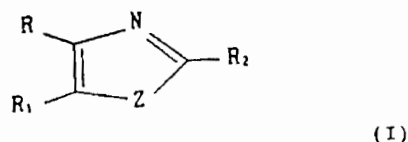

6 (51) C 07D 281/10

(21) 206-96

(71) Orion Corporation Fermion, Espoo, FI;

(72) Hytönen Martti, Espoo, FI;

(54) Spôsob výroby diltiazemu

(22) 15.02.96

(32) 17.02.95

(31) 950719

(33) FI

(57) Spôsob výroby diltiazemu vzorca (I), pri ktorom sa nechá reagovať cis-(+)-3-hydroxy-2-(4-metoxifynyl)-2,3-dihydro-1,5-benzotiazepin-4-(5H)-ón s 2-chlóretyldimetylaminom v zmesi toluénu a N-metylpyrolidin-2-ónu, v prítomnosti jemne rozptýleného uhličitanu sodného v bezvodom prostredí za vzniku medziproduktu cis-(+)-hydroxy-5-[2-(dimetylamo)-etyl]-2,3-dihydro-2-(4-metoxifynyl)benzotiazepin-4(5H)-ónu, reakčná zmes sa premyje vodou, vodná vrstva sa oddelí a rozpúšťadlo sa oddestiluje, zvyšok po destilácii sa nechá reagovať s anhydridom kyseliny octovej za vzniku diltiazemu vzorca (I), ktorý je známym liečebným prostriedkom na liečenie srdcových a cievnych ochorení, najmä anginy pectoris.

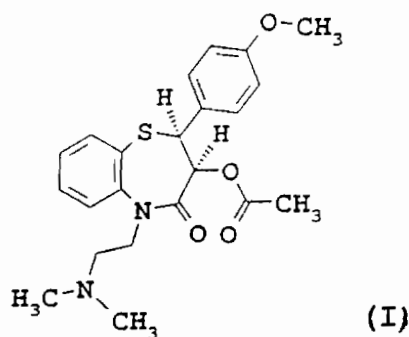

6 (51) C 07D 295/30, C 08B 37/16, A 61K 31/535

(21) 1551-95

(71) THERABEL RESEARCH S.A., Brusel, BE:

(72) Géczy Joseph, Brusel, BE; Vikmon Andrásné, Budapešť, HU; Szejtli József, Budapešť, HU; Szente Lajos, Budapešť, HU; Szemán Julianna, Ing., Budapešť, HU;

(54) SIN-1A cyklodextrínové klatráty

(22) 25.04.95

(32) 26.04.94

(31) P 94 01183

(33) HU

(86) PCT/HU95/00011, 25.04.95

(57) Klatráty vytvorené SIN-1A a cyklodextrínmi alebo derivátmi cyklodextrínov a voliteľne tiež obsahujúce ióny ako katalyzátory alebo stabilizátory. Sú tiež opísané procesy prípravy komplexov podrobením SIN-1 pri vhodnom pH katalytickému pôsobeniu iónov, aby sa rovnováha posunula smerom k vytváraniu SIN-1A za prítomnosti cyklodextrínov alebo derivátov cyklodextrínov schopných vytvárať klatráty, čím je vznikajúca SIN-1A okamžite komplexovaná a stabilizovaná a izolovaním v tuhom stave sa získajú nové komplexy voliteľne obsahujúce ióny a farmaceutické prostriedky s obsahom týchto komplexov.

6 (51) C 07D 305/14, 413/12

(21) 1264-96

(71) RHONE-POULENC RORER S.A., Antony, FR:

(72) Bastart Jean-Pierre, Lésigny, FR; Bourzat Jean-Dominique, Vincennes, FR; Commerçon Alain, Vitry-sur-Seine, FR; Leconte Jean-Pierre, Brunoy, FR;

(54) Spôsob prípravy 7-hydroxytaxánov

(22) 03.04.95

(32) 05.04.94

(31) 94/03980

(33) FR

(86) PCT/FR95/00420, 03.04.95

(57) Spôsob prípravy 7-hydroxytaxánov všeobecného vzorca (I) zo 7-trialkylsilyltaxánov všeobecného vzorca (II). Vo všeobecných vzorcoch (I a II), R<sup>1</sup> znamená atóm vodíka, alkoxy-skupinu, acyloxy-skupinu alebo alkoxyacetoxy-skupinu a Z znamená atóm vodíka alebo skupinu všeobecného vzorca (III), v ktorom R<sup>2</sup> znamená prípadne substituovanú benzoylovú skupinu alebo skupinu R<sup>2'</sup>-O-CO-, v ktorej R<sup>2'</sup> znamená alkylovú, alkenylovú, alkylylovú, cykloalkylovú, cykloalkenylovú, bicykloalkylovú skupinu, prípadne substituovanú fenylovú skupinu alebo heterocyklickú skupinu, R<sup>3</sup> znamená alkylovú, alkenylovú, alkylylovú,

cykloalkylovú, fenylovú, naftylovú skupinu alebo heterocyklickú aromatickú skupinu a buď R<sup>4</sup> znamená atóm vodíka a R<sup>5</sup> znamená ochrannú skupinu, alebo R<sup>4</sup> a R<sup>5</sup> tvoria spolu 5- alebo 6-člennú nasýtenú heterocyklickú skupinu. Vo všeobecnom vzorci (II) symboly R, ktoré sú rovnaké alebo odlišné, jednotlivito znamenajú alkylovú skupinu prípadne substituovanú fenylovou skupinou.

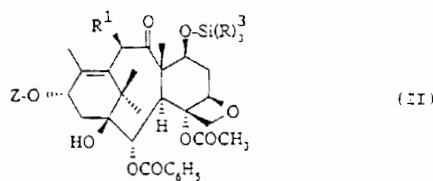
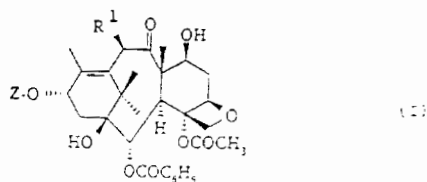

6 (51) C 07D 401/04, 403/04, A 61K 31/395

(21) 1648-95

(71) PFIZER INC., New York, NY, US;

(72) Cameron Kimberly O., East Lyme, CT, US; Jardine Paul A. DaSilva, Providence, RI, US; Rosati Robert L., Stonington, CT, US;

(54) Agonisty/antagonisty estrogénu

(22) 22.12.95

(32) 09.01.95

(31) 08/369 954

(33) US

(57) Zlúčeniny všeobecného vzorca (I), kde jednotlivé všeobecné symboly majú význam uvedený v opise, sú agonistami/antagonistami estrogénu a samé o sebe sú užitočné pri liečení a prevencii obezity, rakoviny prsníkov, osteoporózy, endometriózy, kardiovaskulárnych chorôb a choroby prostaty. Farmaceutické prostriedky na ich báze a medzi-produkty na ich výrobu.

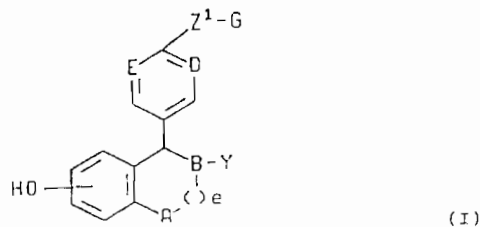

- 6 (51) C 07D 401/12, 401/14, 405/12, 405/14, 409/12, 409/14, 417/14, 471/04, 487/04, 513/04, 519/00, A 61K 31/415  
 (21) 9128-84  
 (71) JANSSEN PHARMACEUTICA N.V., Beerse, BE;  
 (72) Janssens Frans Eduard, Bonheiden, BE; Torre-mans Joseph Leo Ghislanus, Beerse, BE; Hens Josef Francis, Nijlen, BE; Van Offenwert Theophilus Theresia Joannes Maria, Vosselaar, BE;  
 (54) **N-Heterocyklyl-4-piperidínamíny, spôsob ich prípravy a antialergický prípravok na ich báze**  
 (22) 28.11.84  
 (32) 12.10.84, 30.11.83  
 (31) 660.608, 556.742  
 (33) US, US  
 (57) N-Heterocyklyl-4-piperidínamíny všeobecného vzorca (I), kde  $A^1 = A^2 - A^3 = A^4$  je dvojväzbový zvyšok všeobecného vzorca  $-\text{CH}=\text{CH}-\text{CH}=\text{CH}-$ ,  $-\text{N}=\text{CH}-\text{CH}=\text{CH}-$ ,  $-\text{CH}=\text{N}-\text{CH}=\text{CH}-$ ,  $-\text{CH}=\text{CH}-\text{N}=\text{CH}-$  alebo  $-\text{CH}=\text{CH}-\text{CH}=\text{N}-$ , a jeden alebo dva atómy vodíka v týchto zvyškoch môžu byť nezávisle od seba nahradené atómom halogénu, alkylom s 1 až 6 atómami uhlíka, alkoxytom s 1 až 6 atómami uhlíka, trifluórmetylom alebo hydroxylom a ostatné symboly majú význam uvedený v opise, sú vhodné ako liečivá na liečbu alergických ochorení. Opísané sú aj spôsoby výroby týchto zlúčenín, medziprodukty na ich výrobu a liečivá na ich báze.

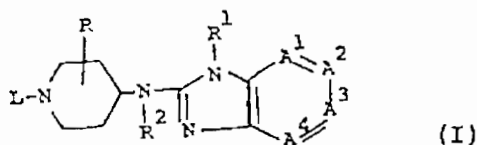

- 6 (51) C 07D 401/12, A 61K 31/40  
 (21) 1229-96  
 (71) THE OPJOHN COMPANY, Kalamazoo, MI, US;  
 (72) Havens Jeffrey L., Mattawan, MI, US; Smith Donald P., Kalamazoo, MI, US; Bergren Michael S., Portage, MI, US; Lyster Mark A., Kalamazoo, MI, US;  
 (54) **Kryštalické formy 1-[5-metánsulfónamidoin-dolyl-2-karbonyl]-4-[3-(1-metyletylamino)-2-pyridinyl] piperazínu**  
 (22) 01.03.95  
 (32) 15.04.94, 23.09.94  
 (31) 08/227 860, 08/311 780  
 (33) US, US  
 (86) PCT/US95/02166, 01.03.95  
 (57) Sú opísané dva tvary kryštálu známej zlúčeniny, 1-[5-metánsulfónamidoindolyl-2-karbonyl]-4-[3-(1-metyletylamino)-2-pyridinyl]-piperazín monometánsulfonátu, ktoré sú identifikované pomocou spektra, získaného röntgenovou práškovou difrakčnou metódou. všeobecne známe ako tvary "S" a "T".

- 6 (51) C 07D 403/06, C 07B 57/00  
 (21) 1287-96  
 (71) DUPHAR INTERNATIONAL RESEARCH B.V., Weesp, NL;  
 (72) Van der Meij Paulus Franciscus Cornelis, Weesp, NL; Verbeek Jan-Maarten, Weesp, NL;  
 (54) **Spôsob prípravy enantiomérne čistých imidazolylových zlúčenín**  
 (22) 08.10.96  
 (32) 13.10.95  
 (31) 95202765.4  
 (33) NL  
 (57) Opisuje sa spôsob prípravy enantiomérne čistých imidazolylových zlúčenín všeobecného vzorca (I), v ktorom n je 0 alebo 1, m je 1 alebo 2,  $R^1$  znamená atóm vodíka, metylovú alebo etylovú skupinu a  $C^*$  znamená chirálne centrum, ako aj ich farmaceuticky prijateľných adičných solí s kyselinami, pri ktorom sa k roztoku racemickej zmesi zlúčeniny všeobecného vzorca (I) pridá kyselina karboxylová v opticky aktívnej forme, následne sa oddelí vykryštalizovaná adičná soľ zmesi enantiomérov zlúčeniny všeobecného vzorca (I) obohatená jedným enantiómom od materského lúhu, obohateného druhým enantiómom, pričom ak je vykryštalizovaná adičná soľ obohatená nežiaducim enantiómom, oddelí sa zmes enantiomérov v materskom lúhu od opticky aktívnej kyseliny karboxylovej a k roztoku získanej zmesi izomérov zlúčeniny všeobecného vzorca (I) sa pridá racemická zmes kyseliny karboxylovej a vykryštalizovaná adičná soľ s kyselinou uvedenej zmesi, obohatená požadovaným enantiómom, sa oddelí od materského lúhu a následne sa prevedie na požadovanú enantiomérne čistú imidazolylovú zlúčeninu všeobecného vzorca (I) alebo na jej farmaceuticky prijateľnú soľ. Ďalej sa opisuje spôsob racemizácie, nové adičné soli s kyselinou zlúčeniny všeobecného vzorca (I) a kyseliny D-pyroglutamovej.

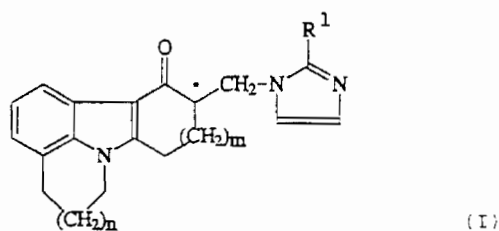

- 6 (51) C 07D 403/12, C 07C 43/14, A 01N 43/48  
 (21) 1232-96  
 (71) SANDOZ A.G., Basle, CH;  
 (72) Eberle Martin, Dr., Bottmingen, CH; Lamberth Clemens, Dr., Rümmlingen, DE; Schaub Fritz, Dr., Aesch, CH;  
 (54) **Deriváty kyseliny 2-(4-pyrazolyloxy)pyrimidín-5-yl) octovej, spôsob ich prípravy a fungicídne kompozície s obsahom týchto derivátov**  
 (22) 26.09.96  
 (32) 28.09.95  
 (31) 9519787.7



(33) GB

(57) Sú opísané deriváty kyseliny 2-(4-pyrazolyloxy-pyrimidín-5-yl)octovej všeobecného vzorca (I), v ktorom  $R^1$  predstavuje atóm vodíka,  $C_1$  až  $C_4$  alkylovú skupinu,  $C_1$  až  $C_4$  alkoxy skupinu,  $C_1$  až  $C_4$  alkyltioskupinu,  $C_3$  až  $C_6$  cykloalkylovú skupinu alebo di-  $C_1$  až  $C_4$  alkylaminoskupinu,  $R^2$  predstavuje atóm vodíka,  $C_1$  až  $C_4$  alkylovú skupinu,  $C_1$  až  $C_4$  alkoxy skupinu,  $C_1$  až  $C_4$  alkyltioskupinu alebo di-  $C_1$  až  $C_4$  alkylaminoskupinu,  $R^3$  predstavuje atóm vodíka alebo metylovú skupinu,  $R^4$  predstavuje arylovú skupinu alebo aryl-  $C_1$  až  $C_4$  alkylovú skupinu, heteroarylovú skupinu alebo heteroaryl-  $C_1$  až  $C_4$  alkylovú skupinu, pričom každý z aromatických kruhov môže byť prípadne substituovaný a X predstavuje skupinu CH alebo atóm dusíka. Ďalej sa opisuje ich použitie na kontrolu fytopatogénov, kompozície na uľahčenie ich použitia a spôsob prípravy zlúčenín všeobecného vzorca (I).

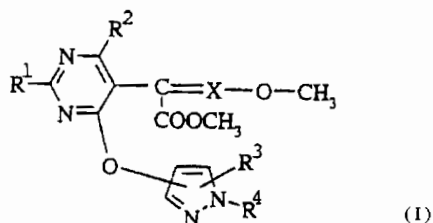

6 (51) C 07D 405/06, 401/06, 207/09,  
A 61K 31/40, 31/44

(21) 1295-90

(71) PFIZER, Inc., New York, NY, US;

(72) Cross Peter Edward, Dr., Canterbury, Kent, GB;  
Mackenzie Alexander Roderick, Dr., Deal, Kent,  
GB;

(54) 3-Substituovaný pyrolidínový derivát, spôsob jeho prípravy, medziprodukty tohto spôsobu, farmaceutický prostriedok obsahujúci tento derivát

(22) 16.03.90

(32) 17.03.89

(31) 8906166.7

(33) GB

(57) Pyrolidínové deriváty všeobecného vzorca (I), v ktorom znamená Y priamu väzbu,  $-CH_2-$  alebo  $-(CH_2)_2$ ; R znamená skupinu  $-CN$  alebo  $-CONH_2$  a  $R^1$  má význam uvedený v opise, spôsob prípravy uvedených zlúčenín, medziprodukty tohto postupu všeobecného vzorca (II) a (IV), kde R a  $R^1$  majú rovnaký význam ako bolo uvedené. farmaceutické prostriedky obsahujúce tieto deriváty a použitie týchto zlúčenín ako liečiv. Tieto zlúčeniny predstavujú antagonisty muskarínového receptora a sú vhodné na liečenie chorôb spojených so zmenou motility a/alebo tonusom hladkého svalstva, ako iritačný črevný syndróm, divertikulárne ochorenie, urinárna inkontinencia, pažeráková achalázia a chronické obštrukčné bronchopulmonálne ochorenia.

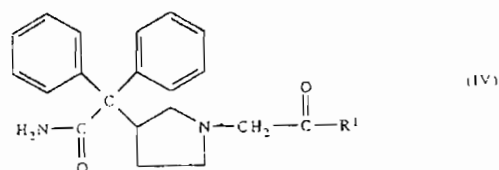
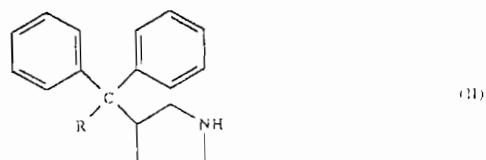
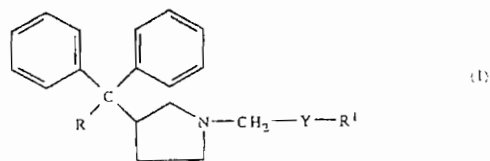

6 (51) C 07D 417/04, A 61K 31/425, C 07D 413/04,  
263/58, 419/04, C 07F 9/6584, 9/6558,  
C 07D 417/14, 413/06

(21) 500-96

(71) BAYER AKTIENGESELLSCHAFT, Leverkusen, DE;

(72) Stolle Andreas, Dr., Wuppertal, DE; Häbich Dieter, Dr., Wuppertal, DE; Bartel Stephan, Dr., Bergisch Gladbach, DE; Riedl Bernd, Dr., Wuppertal, DE; Ruppelt Martin, Dr., Wuppertal, DE; Wild Hanno, Dr., Orange, CT, US; Endermann Rainer, Wuppertal, DE; Bremm Klaus-Dieter, Recklinghausen, DE; Kroll Hein-Peter, Dr., Wuppertal, DE; Labischinski Harald, prof., Dr., Wuppertal, DE; Schaller Klaus, Dr., Wuppertal, DE; Werling Hans-Otto, Dr., Wuppertal, DE;

(54) Heteroatóm obsahujúce benzocyclopentánoxazolidinóny, spôsob ich výroby, ich použitie a farmaceutický prostriedok tieto látky obsahujúci

(22) 19.04.96

(32) 21.04.95, 27.11.95

(31) 19514769.3, 19544106.0

(33) DE, DE

(57) Sú opísané heteroatóm obsahujúce benzocyclopentánoxazolidinóny všeobecného vzorca (I), v ktorom substituenty majú významy uvedené v opisnej časti, spôsob ich výroby a ich použitie ako liečiv, obzvlášť ako antibakteriálnych liečiv.

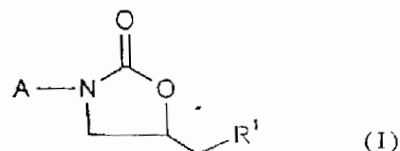

6 (51) C 07D 417/06, 413/06, 421/06, 263/32, 277/22, 293/06, A 61K 31/41, 31/42, 31/425

(21) 1556-96

(71) ASTRA AKTIEBOLAG, Södertälje, SE;

(72) Boar Bernard Robin, Letchworth, Hertfordshire, GB; Gray Duncan Alastair, Hyssington, Churchstoke, Powys, GB; O'Shea Dennis Mark, Welwyn Garden City, Hertfordshire, GB;

(54) **1,1-Bis (heteroazoly) -alkánové deriváty a ich použitie ako neuroprotektívnych činidiel**

(22) 29.05.95

(32) 07.06.94

(31) 9401965-0

(33) SE

(86) PCT/SE95/00604, 29.05.95

(57) Opisujú sa heterocyklické zlúčeniny všeobecného vzorca (I), kde X<sup>1</sup> a X<sup>2</sup> sú nezávisle O, S alebo Se, Y<sup>1</sup> a Y<sup>2</sup> sú nezávisle C alebo N s tou podmienkou, že aspoň jeden z Y<sup>1</sup> a Y<sup>2</sup> je N, Y<sup>3</sup> a Y<sup>4</sup> sú nezávisle C alebo N s podmienkou, že aspoň jeden z Y<sup>3</sup> a Y<sup>4</sup> je N, R<sup>1</sup> a R<sup>2</sup> predstavuje každ jednu alebo viac skupín nezávisle vybraných z <sup>1</sup> nižšieho alkylu, nižšieho alkoxy-nižšieho alkylu, hydroxy-nižšieho alkylu, nižšieho acyloxy-nižšieho alkylu alebo CF<sub>3</sub>; a A má vzorec (a) alebo (b), ich geometrické a optické izoméry a racemáty, keď takéto izoméry existujú, ako aj ich farmaceuticky prijateľné adičné soli s kyselinami a ich solváty, majúce terapeutickú aktivitu, spôsoby a medziprodukty na ich prípravu, farmaceutické formulácie, obsahujúce uvedené zlúčeniny a medicínálne použitie uvedených zlúčenín.

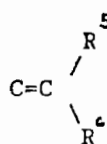
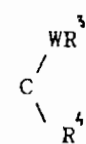
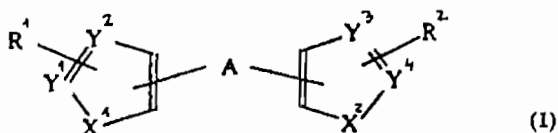

6 (51) C 07D 471/12, A 61K 31/395

(21) 718-96

(71) PFIZER INC., New York, NY, US;

(72) Duplantier Allen Jacob, Ledyard, CT, US; Cooper Kelvin, Noank, CT, US;

(54) **Tricyklické 5,6-dihydro-9H-pyrazolo[3,4-c]-1,2,4-triazolo[4,3-a] pyridíny a farmaceutický prostriedok na ich báze**

(22) 06.06.95

(86) PCT/IB95/00429, 06.06.95

(57) Zlúčeniny všeobecného vzorca (I), kde všeobecné symboly majú význam uvedený v nárokoch a ich farmaceuticky vhodné soli samotné a na použitie ako liečivá na liečenie chorôb zvolených zo súboru zahŕňajúceho astmu, artritídu, bronchitídu, chronickú obštrukčnú chorobu dýchacích ciest,

psoriázu, alergickú rinitídu, dermatitídu a iné inflamatórne choroby, AIDS, septický šok a iné choroby, ako je kachexia, zahŕňajúcej produkciu TNF. Farmaceutické prostriedky na báze týchto zlúčenín.

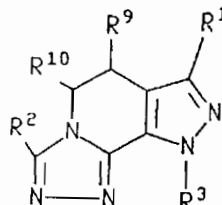

(51) C 07D 471/18, A 61K 31/165, C 07C 233/05, 233/11

(21) 752-96

(71) SYNTHELABO, Le Plessis-Robinson, FR;

(72) Jegham Samir, Argenteuil, FR; Koenig Jean Jacques, Maisons Laffitte, FR; Lothead Alistair, Charenton le Pont, FR; Nedelec Alain, Colombes, FR; Guminski Yves, La Garrigue, FR;

(54) **N-[(1,4-Diazabicyklo[2.2.2]okt-2-yl) metyl]benzamidový derivát, spôsob jeho prípravy, tento derivát ako liečivo a farmaceutická kompozícia obsahujúca tento derivát**

(22) 12.06.96

(32) 13.06.95

(31) 95.06951

(33) FR

(57) Opisuje sa zlúčenina zodpovedajúca všeobecnému vzorcu (I), v ktorom R<sup>1</sup> znamená metoxy-skupinu alebo cyklopropylmetoxy-skupinu, R<sup>2</sup> znamená atóm vodíka, atóm chlóru alebo atóm brómu, alebo tiež R<sup>1</sup> a R<sup>2</sup> tvoria spoločne skupinu vzorca -O-CH<sub>2</sub>-O-, -O(CH<sub>2</sub>)<sub>2</sub>-, O-(CH<sub>2</sub>)<sub>2</sub>-O- alebo -O-(CH<sub>2</sub>)<sub>3</sub>-O-, R<sup>3</sup> znamená atóm vodíka alebo amino-skupinu a R<sup>4</sup> znamená atóm chlóru alebo atóm brómu, spôsob ich prípravy a ich terapeutické použitie.

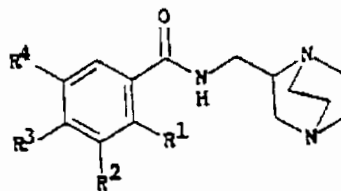

6 (51) C 07D 473/00, 487/04, 491/04, 495/04, 498/04, A 61K 31/52, 31/495

(21) 757-96

(71) MERCK & CO., INC., Rahway, NJ, US;

(72) Huff Joel R., Rahway, NJ, US; Vacca Joseph P., Rahway, NJ, US; Dorsey Bruce D., Rahway, NJ, US;

(54) **Inhibitory HIV-proteázy, farmaceutické prostriedky s ich obsahom a ich použitie**

(22) 12.12.94

(32) 15.12.93, 20.12.93

(31) 168 013, 170 475

- (33) US, US  
 (86) PCT/US94/14187, 12.12.94  
 (57) Inhibitory HIV-proteázy všeobecného vzorca (I), kde  $\text{A}$  znamená  $\text{a}$  alebo  $\text{b}$  a X atóm síry alebo kyslíka. Tieto zlúčeniny je možné použiť na liečenie AIDS, prevenciu a liečenie infekcie HIV-proteázy. Tieto látky sa používajú s vhodným nosičom vo forme farmaceutických prostriedkov.

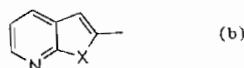
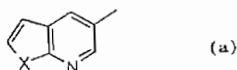
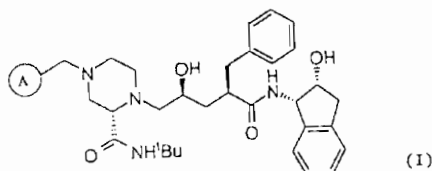

- 6 (51) C 07D 473/00  
 (21) 1332-96  
 (71) SMITHKLINE BEECHAM P.L.C., Brentford, Middlesex, GB;  
 (72) Dales John Robert Mansfield, Worthing, West Sussex, GB;  
 (54) Spôsob prípravy purínov a medziprodukty  
 (22) 19.04.95  
 (32) 19.04.94  
 (31) 9407698.1  
 (33) GB  
 (86) PCT/EP95/01840, 19.04.95  
 (57) Spôsob prípravy látky vzorca (A), kde X je vodík, hydroxylová skupina, chlór,  $\text{C}_{1-6}$ alkoxylová skupina alebo fenylová skupina; a  $\text{R}^a$  a  $\text{R}^b$  sú vodíky alebo ich acylové alebo fosfátové deriváty, ktorý zahŕňa: (i) výrobu látky vzorca (I), kde  $\text{R}^1$  je  $\text{C}_{1-6}$ alkylová alebo fenylová skupina, v ktorej fenylová skupina je voliteľne substituovaná;  $\text{R}^2$  je vodík, hydroxylová skupina, chlór,  $\text{C}_{1-6}$ alkoxylová skupina, fenylová skupina alebo amino-skupina; a  $\text{R}^3$  je halogén,  $\text{C}_{1-6}$ alkyltio,  $\text{C}_{1-6}$ alkylsulfonylová, azido, amino skupina alebo chránená amino-skupina, (ii) konverziu výslednej látky vzorca (I) na látku vzorca (A) konverziou premennej  $\text{R}^3$ , ak je iná ako amino-skupina, na amino-skupinu, redukciou esterových skupín  $\text{CO}_2\text{R}^1$  na  $\text{CH}_2\text{OH}$  a voliteľne vytváranie ich acylových alebo fosfátových derivátov, a ak je to potrebné alebo požadované, konverziu premennej  $\text{R}^2$  v látke vzorca (I) na premennú X v látke so vzorcem (A); charakteristický tým, že  $\text{R}^2$  je chlór vo vzorci (I).

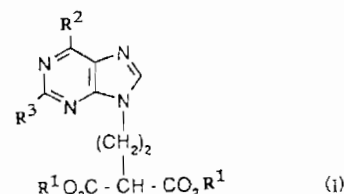
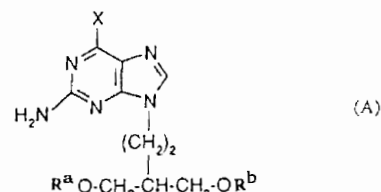

## 6 (51) C 07D 473/00, 473/30, A 61K 31/52

(21) 1425-96

(71) BAYER AKTIENGESELLSCHAFT, Leverkusen, DE;

(72) Niewöhner Ulrich, Dr., Wermelskirchen, DE; Bischoff Erwin, Dr., Wuppertal, DE; Hütter Joachim, Dr., Wuppertal, DE; Perzborn Elisabeth, Dr., Wuppertal, DE; Schütz Helmuth, Dr., Wuppertal, DE;

(54) Deriváty purín-6-ónu, spôsob ich výroby, farmaceutický prostriedok tieto látky obsahujúci a ich použitie

(22) 05.11.96

(32) 06.11.95

(31) 195 41 264.8

(33) DE

(57) Sú opísané deriváty purín-6-ónov všeobecného vzorca (I), v ktorom substituenty majú významy uvedené v opisnej časti, spôsob ich výroby, farmaceutický prostriedok tieto látky obsahujúci a ich použitie v liekoch, obzvlášť na ošetrovanie kardiovaskulárnych ochorení, ochorení periférneho obehového systému a ochorení urogenitálneho systému.

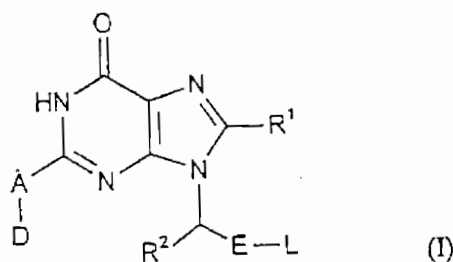

## 6 (51) C 07D 489/09, 491/18, A 61K 31/485

(21) 1396-96

(71) ASTRA AKTIEBOLAG, Södertälje, SE;

(72) Schmidhammer Helmut, Innsbruck, AT;

(54) Agonistické zlúčeniny

(22) 09.05.95

(32) 18.05.94

- (31) 9401727-4  
 (33) SE  
 (86) PCT/SE95/00504, 09.05.95  
 (57) Opisujú sa morfinanové deriváty vzorca (I), kde X je kyslík, síra, CH=CH alebo NR<sup>9</sup>, R<sup>1</sup> je C<sub>1</sub>-C<sub>6</sub>-alkyl alebo vodík a význam ostatných substituentov sa uvádza v opisnej časti, ďalej sa opisujú ich farmaceuticky prijateľné soli, spôsob ich prípravy a ich použitie v terapii.

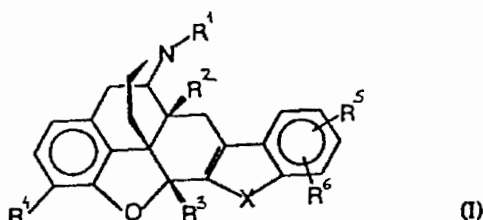

- 6 (51) C 07D 491/052, 487/02, A 61K 31/35, 31/40, 31/435, 31/55  
 (21) 1413-96  
 (71) AMERICAN HOME PRODUCTS CORPORATION, Madison, NJ, US;  
 (72) Mewshaw Richard Eric, Princeton, NJ, US; Stack Gary Paul, Amber, PA, US;  
 (54) 2-(Aminometyl)-3,4,7,9-tetrahydro-2H-pyrano-[2,3-e]indol-8-óny a ich deriváty, farmaceutický prostriedok s ich obsahom a ich použitie  
 (22) 31.10.96  
 (32) 06.11.95  
 (31) 60/007 307  
 (33) US  
 (57) Zlúčeniny všeobecného vzorca (I), v ktorom X je -(CH<sub>2</sub>)<sub>n</sub>; n je 1 až 3; R<sub>1</sub> je vodík, alkyl, hydroxyalkyl s 1 až 6 atómami uhlíka, cykloalkylmetyl, bicykloalkylmetyl, alebo -(CH<sub>2</sub>)<sub>m</sub>YAr; kde m je 0 až 4, Y je -CH<sub>2</sub>- a Ar je fenyl, halogénfenyl, alkylfenyl, v ktorom alkylový substituent má 1 až 6 uhlíkových atómov, dialkylfenyl, alebo alkoxyfenyl; R<sub>2</sub> je vodík alebo alkyl; R<sub>3</sub> je vodík, halogén, alkyl, alkoxy, alebo hydroxy; alebo ich farmaceuticky prípustné soli, sú selektívne autoreceptorové agonisty a sú užitočné pri liečbe chorobných stavov, vyvolaných hyperaktivitou dopaminových systémov.

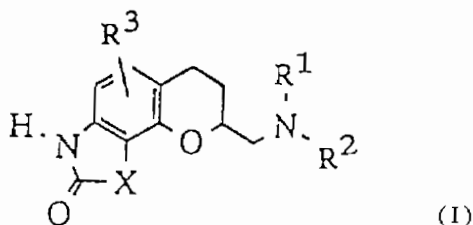

- 6 (51) C 07D 501/18, 501/62  
 (21) 1357-96  
 (71) BIOCHEMIE Gesellschaft m.b.H., Kundl, AT;  
 (72) Ascher Gerd, Dr., Kundl, AT; Ludescher Johannes, Dr., Breitenbach, AT; Sturm Hubert, Dr., Innsbruck, AT; Wieser Josef, Dr., Kufstein, AT;  
 (54) Cefem-deriváty, spôsob ich prípravy a ich použitie ako medziproduktov pri príprave cefalosporínov

- (22) 24.04.95  
 (32) 25.04.94, 25.04.94, 25.05.94  
 (31) A857/94, A858/94, A1066/94  
 (33) AT, AT, AT  
 (86) PCT/EP95/01538, 24.04.95  
 (57) Opisujú sa cefem-deriváty všeobecného vzorca (IA), kde α) R<sup>a</sup> je vodík alebo silylová skupina, R<sup>b</sup> je skupina OR<sup>c</sup>, kde R<sup>c</sup> je vodík alebo alkyl, R<sup>c</sup> a R<sup>d</sup> spoločne znamenajú väzbu, alebo β) symboly R<sup>a</sup> a R<sup>d</sup> sú vždy vodík alebo silylová skupina, symboly R<sup>b</sup> a R<sup>c</sup> spoločne znamenajú iminoskupinu všeobecného vzorca =N-Y, kde Y je alkyl, aryl alebo heterocyklyl, alebo γ) R<sup>d</sup> je vodík alebo silylová skupina, R<sup>a</sup> je vodík, ak R<sup>d</sup> je vodík, alebo R<sup>a</sup> je vodík alebo silylová skupina, ak R<sup>d</sup> je silylová skupina a symboly R<sup>b</sup> a R<sup>c</sup> spoločne znamenajú oxoskupinu, vo voľnej forme alebo vo forme soli. Spôsob ich prípravy a použitie týchto zlúčenín ako medziproduktov na prípravu cefalosporínov.

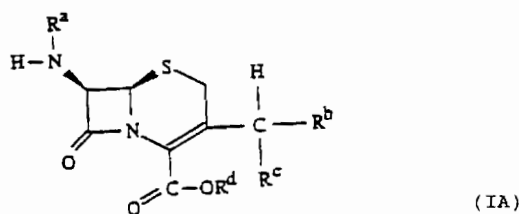

- 6 (51) C 07F 7/18  
 (21) 1435-96  
 (71) Degussa Aktiengesellschaft, Frankfurt, DE;  
 (72) Göbel Thomas, Dr., Hanau, DE; Münzenberg Jörg, Dr., Hanau, DE;  
 (54) Spôsob výroby bis (silylalkyl) disulfidov  
 (22) 06.11.96  
 (32) 07.11.95  
 (31) 195 41 404.7  
 (33) DE  
 (57) Opisuje sa selektívna syntéza silylalkyldisulfidov desulfuráciou príslušných polysulfidov pomocou nukleofilných činidiel.
- 6 (51) C 07K 5/06  
 (21) 1449-96  
 (71) Nofre Claude, Lyon, FR; Tinti Jean-Marie, Chassieu, FR;  
 (72) Nofre Claude, Lyon, FR; Tinti Jean-Marie, Chassieu, FR;  
 (54) Spôsob prípravy derivátu aspartamu, použiteľného ako sladidlo  
 (22) 05.05.95  
 (32) 09.05.94  
 (31) 94/05674  
 (33) FR  
 (86) PCT/FR95/00589, 05.05.95  
 (57) Opisuje sa spôsob prípravy l-metylesteru N-[N-(3,3-dimetylbutyl)-L-α-aspartyl]-L-fenylalanínu vzorca (I), ktorý je vhodne použiteľný ako sladidlo, pri ktorom sa hydrogenuje vodovo - alkoholický roztok aspartamu a 3,3-dimetylbutyraldehydu s hodnotou pH v rozmedzí od 4,5 do 5 za teploty okolia pri tlaku nižšom alebo rovnajúcom sa 0,1 MPa za prítomnosti katalyzátora zvoleného zo skupiny zahŕňajúcej platínu alebo paládium na

aktívnom uhlí alebo vo forme platínovej alebo paládiovej černe. Vyrobený produkt sa čistí zrážaním a filtráciou po odstránení alkoholického podielu rozpúšťadla vo vákuu.

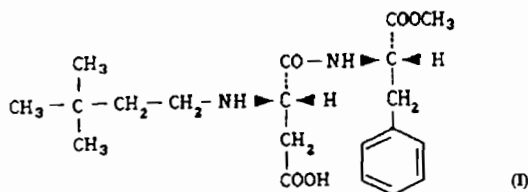

6 (51) C 07K 5/08, 5/10, 7/02, 7/04,  
A 61K 38/06, 38/08

(21) 1366-96

(71) SELECTIDE CORPORATION, Tucson, AZ, US;

(72) Al-Obeidi Fahad, Tucson, AZ, US; Lebl Michal, Tucson, AZ, US; Ostrem James A., Tucson, AZ, US; Safar Pavel, Tucson, AZ, US; Stierandova Alena, Tucson, AZ, US; Strop Peter, Tucson, AZ, US; Walser Armin, Tucson, AZ, US;

(54) Inhibitory faktora Xa

(22) 25.04.95

(32) 26.04.94

(31) 08/233 054

(33) US

(86) PCT/US95/05268, 25.04.95

(57) Zlúčeniny, ktoré špecificky inhibujú aktivitu faktora Xa, majú štruktúru X<sub>1</sub>-YIR-X<sub>2</sub> alebo A1-A2(A3)<sub>m</sub>-B, kde m je 0 alebo 1 a význam ďalších substituentov je uvedený v opise. Zlúčenina môže byť lineárna alebo cyklická a môže obsahovať asi 2 až 43 zvyškov. Je charakterizovaná čiastočne tým, že vykazuje špecifickú inhibíciu aktivity faktora Xa s hodnotou K<sub>i</sub> ≤ 100 μM, prednostne ≤ 2 nM, a v podstate neinhibuje aktivitu iných proteáz zúčastňujúcich sa na koagulačnej kaskáde. Opísané sú aj spôsoby špecifickej inhibície aktivity faktora Xa a inhibície zrážania krvi *in vitro* a v jedincovi, a spôsoby detekcie hladiny alebo aktivity faktora Xa.

6 (51) C 07K 5/107

(21) 935-96

(71) ASTRA AKTIEBOLAG, Södertälje, SE;

(72) Brown William, Laval, Quebec, CA; Dimaio John, Montreal, Quebec, CA; Schiller Peter, Montreal, Quebec, CA; Martel René, Saint Laurent, Quebec, CA;

(54) Opioidné peptidy na liečenie bolesti a ich použitie

(22) 15.02.95

(32) 21.02.94, 25.04.94, 03.05.94

(31) 9403263.8, 9408179.1, 9401519-5

(33) GB, GB, SE

(86) PCT/SE95/00158, 15.02.95

(57) Je opísaná séria opioidných peptidov na ošetrovanie bolesti a farmaceuticky prijateľných kompozícií obsahujúcich tieto peptidy, a metódy na kontrolovanie bolesti pacientom použitím týchto kompozícií. Peptidy majú vysoký stupeň selektivity pre μ-opioidný receptor a sú vysoko lipofilné. Vzhľadom na ich lipofilný charakter ťažko prekonávajú bariéru krv-mozog (blood brain barrier - BBB). Sú vhodné najmä ako analgetické

činnidlá pôsobiace v podstate na periférne μ-opioidné receptory. Pretože tieto peptidy pôsobia periférne, v podstate vylučujú vedľajšie účinky normálne spojené s centrálnym analgetickým pôsobením.

6 (51) C 07K 19/00, C 07D 495/04, A 61K 38/16

(21) 1156-96

(71) MERCK Patent GmbH, Darmstadt, DE;

(72) Jonczyk Alfred, Dr., Darmstadt, DE; Goodman Simon, Dr., Darmstadt, DE; Diefenbach Beate, Dr., Darmstadt, DE;

(54) Derivát biotinylovaného peptidu, spôsob jeho prípravy a použitia a farmaceutický prostriedok, ktorý ho obsahuje

(22) 10.09.96

(32) 14.09.95

(31) DE19534016.7

(33) DE

(57) Derivát biotinylovaného peptidu všeobecného vzorca (I), kde význam substituentov je uvedený v opise, a jeho farmaceuticky vhodné soli sú ako inhibitory integrínu využiteľné na výrobu farmaceutických prostriedkov a na ďalšie účely v biológii a molekulovej biológii.

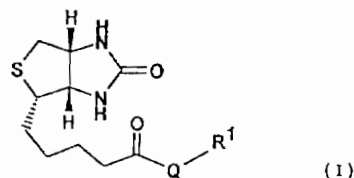

6 (51) C 08B 11/15, 1/00

(21) 1117-96

(71) Instytut W<sup>3</sup>ókien Chemicznych, Łódź, PL; Zak<sup>3</sup>ady Chemiczne VISCOPLAST S.A., Wroc<sup>3</sup>aw, PL;

(72) Struszczyk Henryk, Zgierz, PL; Starostka Pawe<sup>3</sup>, Łódź, PL; Urbanowski Alojzy, Łódź, PL; Mikolajczyk W<sup>3</sup>odzimirz, Łódź, PL; Wawro Dariusz, Łódź, PL; Jóźwicka Jolanta, Łódź, PL; Chodziński Jan, Wroc<sup>3</sup>aw, PL; Jarzębowski Zbigniew, Wroc<sup>3</sup>aw, PL; Loster Monika, Wroc<sup>3</sup>aw, PL; Nowotarski Adam, Wroc<sup>3</sup>aw, PL; Wnuk Jan, Wroc<sup>3</sup>aw, PL;

(54) Spôsob výroby karbamátu celulózy

(22) 30.08.96

(32) 04.09.95

(31) NO. P. 310 288

(33) PL

(57) Spôsob výroby karbamátu celulózy, pri ktorom sa buničina vo forme lístkov, výhodne z alkalického reakcie, podrobí pôsobeniu močoviny a/alebo jej soli v prítomnosti synergického, katalytického systému pozostávajúceho z plynných anhydridov organických a/alebo anorganických kyselín. Množstvo týchto soli, vzťahnuté na buničinu, je pritom 0,001 až 10 % pri súčasnom dodržaní hmotnostného pomeru buničiny k močovine a/alebo jej soliam v rozsahu od 1 : 0,1 do 1 : 3. Masa sa zohrieva 10 až 600 minút pri 130 až 170°C a vzniknutý karbamát celulózy sa prípadne vyčistí.

- 6 (51) **C 08F 285/00, 251/00, C 09D 151/02, D 21H 17/28**  
 (21) 1507-96  
 (71) GIULINI CHEMIE GMBH, Ludwigshafen, DE;  
 (72) Exner Reiner, Bad Dürkheim, DE; Ulubay Hasan, Dannstadt-Schauernheim, DE; Hetterich Karl, Deidesheim, DE;
- (54) **Amfotérna vodná disperzia polymerizátov, spôsob jej výroby a jej použitie**  
 (22) 20.03.96  
 (32) 24.03.95  
 (31) 95104369.4  
 (33) EP  
 (86) PCT/EP96/01193, 20.03.96  
 (57) Disperzia polymerizátu získaná dvojestupňovou radikálovou kopolymerizáciou, pričom v I. stupni sa vyrobí aniónová disperzia zo zmesi obsahujúcej až 30 % hmotn. monomérov vybraných zo súboru zahŕňajúceho etylenicky nasýtené karboxylové, sulfónové, fosfónové kyseliny polymerizáciou v prítomnosti odbúraného škrobu. Aniónová disperzia sa v 2. stupni polymerizuje s ďalšou zmesou obsahujúcou až 35 % hmotn. monomérov s kationovým charakterom. Disperzia je použiteľná ako glej v papircenskom priemysle alebo ako spojivo v priemysle náterových a tlačových hmôt.

- 6 (51) **C 08G 85/00, A 61K 49/00**  
 (21) 801-96  
 (71) SCHERING AKTIENGESELLSCHAFT, Berlin, DE;  
 (72) Schmitt-Willich Heribert, Berlin, DE; Platzek Johannes, Berlin, DE; Mühlher Andreas, Berlin, DE; Frenzel Thomas, Berlin, DE;
- (54) **Kovové komplexy dendrimérnych makromolekúl, diagnostické prostriedky obsahujúce tieto komplexy a spôsob výroby týchto komplexov a prostriedkov**  
 (22) 02.12.94  
 (32) 22.12.93  
 (31) P 4344460.1  
 (33) DE  
 (86) PCT/EP94/04016, 02.12.94  
 (57) Sú opísané kovové komplexy dendrimérnych makromolekúl obsahujúce 8 až 64 iónov prvkov poradových čísel 21 - 29, 39, 42 - 44 alebo 57 - 83 a polymérne komplexotvorné ligandy vzorca  $A(X)_b$ , kde A, X a b majú významy uvedené v opisnej časti, prostriedky obsahujúce tieto zlúčeniny a použitie týchto prostriedkov v diagnostike. Je tiež opísaný spôsob výroby týchto komplexov a prostriedkov.

- 6 (51) **C 08J 9/35, B 60R 13/08, C 08J 9/35, C 08L 75:12**  
 (21) 1404-96  
 (71) STANKIEWICZ GMBH, Adelheidsdorf, DE;  
 (72) Kliwer Carsten, Nienhagen, DE; Kittel Christoph, Nienhagen, DE;
- (54) **Spôsob výroby zloženého penového materiálu, zložený penový materiál a jeho použitie**  
 (22) 02.05.95  
 (32) 03.05.94  
 (31) P 44 15 586.7  
 (33) DE  
 (86) PCT/EP95/01659, 02.05.95

- (57) Penový materiál s akustickými vlastnosťami sa vyrába tak, že vločky peny rozdielneho pôvodu a/alebo rozdielneho materiálového zloženia sa zvlhčia malým množstvom polyuretánového disperzného spojivového činidla, vznikne zmes, ktorá sa následne spája s vytvarovanou časťou (1) alebo s nekonečnou tkaninou, ďalej sa suší účinkom horúcej pary alebo mikrovlnnej energie. Materiál je využiteľný na účely zvukovej izolácie vo vozidlách a v stavebníctve.

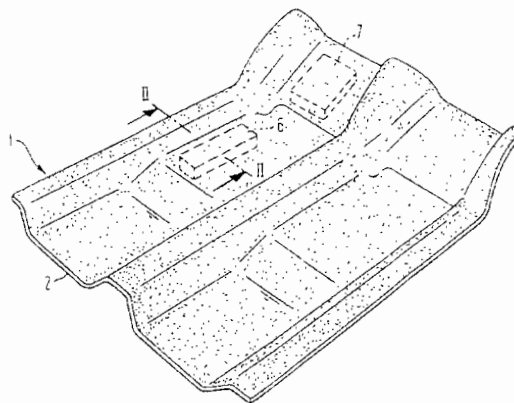

- 6 (51) **C 08K 5/3437, 11/00**  
 (21) 1020-96  
 (71) UNIROYAL CHEMICAL COMPANY, INC., Middlebury, CT, US;  
 (72) Cornell Robert J., Prospect, CT, US; Roberts Darilyn H., Waterbury, CT, US; True William R., Wolcott, CT, US;
- (54) **Kaučukový zmesový prípravok a spôsob redukcie rýchlosti konverzie nerozpustnej síry**  
 (22) 25.01.95  
 (32) 03.02.94  
 (31) 192 220  
 (33) US  
 (86) PCT/US95/00986, 25.01.95  
 (57) Antioxidačne pôsobiaca látka, ktorá v nevolkanizovanej zmesi redukuje rýchlosť nerozpustnej formy síry na takú formu síry, ktorá je schopná migrácie. Zmesový prípravok, ktorý obsahuje nerozpustnú síru a účinné množstvo reakčného produktu je získaný skombinovaním: (A) prvej reaktívnej zložky, ktorá je vyrábaná reakciou alifatického ketónu s primárnym aromatickým aminom a (B) druhej reaktívnej zložky, ktorou je anhydrid kyseliny s tým, že získaný reakčný produkt je v tomto zmesovom prípravku prítomný v takom množstve, ktoré je účinné na redukciu rýchlosti konverzie nerozpustnej síry na rozpustnú formu síry, schopnú migrácie.

- 6 (51) **C 09D 4/06, C 08F 291/00, G 01N 31/22**  
 (21) 1417-96  
 (71) CIBA-GEIGY AG, Basle, CH;  
 (72) Barnard Steven, Wellesley Hills, MA, US; Rouilly Marizel, Gipf-Oberfrick, CH;
- (54) **Polymerizovateľná kompozícia a jej použitie**  
 (22) 27.04.95  
 (32) 02.05.94, 11.04.95  
 (31) 1360/94-4, 1068/95-4

- (33) CH, CH  
 (86) PCT/IB95/00301, 27.04.95  
 (57) Kompozícia obsahujúca olefinový monomér, polymér olefinového typu, indikátorové farbivo, na ktorého základnej štruktúre je kovalentne nadviazaná priamo alebo cez mostíkovú skupinu olefinicky polymerizovateľná skupina, diolefinové sieťovadlo a účinné množstvo iniciátora polymerizácie. Polymérne kompozície sú použiteľné ako membrány optických snímačov na detekciu iónov a plynov.
- 
- 6 (51) C 12N 1/02, B 01D 61/14 // (C 12N 1/02, C 12R 1:19, I:13)**  
**(21) 1353-96**  
 (71) AJINOMOTO CO., INC., Tokyo, JP;  
 (72) Tanabe Toshiya, Kawasaki, Kanagawa-ken, JP; Ohmori Kazushige, Kawasaki, Kanagawa-ken, JP;  
**(54) Spôsob spracovania fermentačných živných roztokov**  
 (22) 22.10.96  
 (32) 23.10.95  
 (31) 273814/1995  
 (33) JP  
 (57) Spôsob opracovania fermentačného živného roztoku je charakterizovaný tým, že fermentačný živný roztok získaný kultiváciou mikroorganizmu patriaceho do rodu *Escherichia coli* je tepelne opracovaný pri teplote 110 až 200°C pri pH 1 až 4,5 a potom je prefiltrovaný cez membránu. Týmto možno zvýšiť membránovú permeačnú rýchlosť fermentačného živného roztoku pri odstraňovaní buniek približne 1,5 až 20-násobne v porovnaní s prípadom, keď sa opracovanie živného roztoku nevykonáva.
- 
- 6 (51) C 12N 15/13, C 07K 16/28, 16/46, A 61K 39/395**  
**(21) 735-96**  
 (71) T CELL SCIENCES, INC., Needham, MA, US;  
 (72) Yee-Tharn Lin Augustine, Chestnut Hill, MA, US;  
**(54) Humanizovaná protilátka, spôsob jej výroby, jej použitie a farmaceutické prostriedky na jej báze**  
 (22) 21.11.94  
 (32) 08.12.93  
 (31) 9325182.5  
 (33) GB  
 (86) PCT/IB94/00387, 21.11.94  
 (57) Humanizovaná protilátka alebo jej väzbový proteín, ktorá je schopná sa viazať na T-bunky, vykazujúce mimoriadne variabilné  $\beta$  reťazce, a predovšetkým na subpopulácie exprimujúce humánne V $\beta$  5.2 a/alebo 5.3 a V $\beta$  8.1, spôsob jej výroby, jej použitie a farmaceutické prostriedky na jej báze.
- 
- 6 (51) C 12N 15/15, 9/72, C 07K 14/81, C 12N 1/19, 1/21, 5/10**  
**(21) 1142-96**  
 (71) Boehringer Mannheim GmbH, Mannheim, DE;  
 (72) Kohnert Ulrich, Habach, DE; Stern Anne, Penzberg, DE; Fischer Stephan, Polling, DE;
- 
- (54) Použitie rekombinantného inhibítora z Erythrina cafra na čistenie serinových proteáz**  
 (22) 13.03.95  
 (32) 16.03.94, 08.07.94  
 (31) P 44 08 939.2, P 44 24 171.2  
 (33) DE, DE  
 (86) PCT/EP95/00926, 13.03.95  
 (57) Spôsob čistenia serinových proteáz zo zmesi proteínov sa uskutočňuje viazaním serinovej proteázy na imobilizovaný polypeptid s aktivitou inhibítora DE-3 z Erythrina cafra, odstránením neviazaných podielov zo zmesi proteínov, oddelením serinovej proteázy od inhibítora a oddelením imobilizovaného inhibítora od rozpustnej serinovej proteázy a izoláciou serinovej proteázy. Ako polypeptid sa použije polypeptid, ktorý je produktom prokaryotickej alebo eukaryotickej expencie exogénnej nukleovej kyseliny. Tento inhibítor má zlepšenú špecifickú aktivitu a je vhodný najmä na čistenie aktivátorov plazminogénu ako tkanivových aktivátorov plazminogénu (t-PA a derivátov).
- 
- 6 (51) C 12P 13/08, 13/18**  
**(21) 3899-89**  
 (71) Biotika, a. s., Slovenská Ľupča, SK;  
 (72) Ilano Alexander, Banská Bystrica, SK; Bučko Michal, Ing., DrSc., Banská Bystrica, SK; Borosová Gabriela, Ing., Banská Bystrica, SK; Pipich Ladislav, Ing., Medzibrod, SK; Šišmiš Juraj, Ing., Banská Bystrica, SK; Kliment Július, Ing., CSc., Banská Bystrica, SK;  
**(54) Spôsob fermentačnej výroby L-lyzínu**  
 (22) 28.06.89  
 (57) Uvedený účel sa dosiahne tým, že aktívnou reguláciou biosyntézy sa zvýši koeficient konverzie sacharózy na L-lyzín, a to na začiatku fermentačného procesu skladbou živnej pôdy, najmä pomerom medzi koncentráciou  $\alpha$ -aminodusíka ku koncentrácii cukrov v pomere 1 : 100 až 120 a v priebehu biosyntézy zmenami koncentračných gradientov cukrov v okolí a vo vnútri bunky opakovaným pridávaním cukorno-melasových príkrmov.
- 
- 6 (51) C 12P 13/22, C 12N 1/20, 15/68, 15/71 // (C 12N 1/20, C 12R 1:19)**  
**(21) 1110-96**  
 (71) Degussa Aktiengesellschaft, Frankfurt, DE;  
 (72) Camakaris Helen, Dr., Eaglemont, AU; Cowan Peter, Dr., Brighton, AU; Pittard James, prof., Research, AU;  
**(54) Produkcia tryptofánu baktériami Escherichia coli**  
 (22) 28.08.96  
 (32) 05.09.95  
 (31) 95 18076.6  
 (33) GB  
 (57) Je opísaný hosťiteľ a metóda pestovania tohto hosťiteľa tak, že jeho plazmidy zodpovedné za produkciu tryptofánu môžu byť udržiavané ako stabilné za neprítomnosti antibiotík, čo vedie k vysokej produkcii tryptofánu fermentáciou. Tento spôsob poskytuje významné zlepšenie

oproti predchádzajúcim metódam a produkovaný tryptofán je zbavený akejkoľvek kontaminácie tyrozínom a fenylalanínom, ide teda aj o zjednodušenie následného spracovania produktu. Opísané kmene *E. coli* produkujúce zvýšené množstvo L-tryptofánu obsahujú vo svojom genóme mutantný gén kódujúci čiastočne defektnú tryptofanyl-tRNA-syntetázu zavádzajúcu teplotne podmienenú tryptofánovú auxotrofiu do hostiteľa a ďalšie mutácie v chromozóme, ktoré blokujú transportné systémy zakódované pomocou *aroP*, *mtr* a *tnaB*, kmene sú transformované plazmidom obsahujúcim tryptofánový operón kódujúci antranilátsyntetázu zbavenú spätnoväzbovej inhibície tryptofánom.

**6 (51) C 25B 11/03**

**(21) 1083-95**

- (71) Heraeus Elektrochemie GmbH, Hanau, DE;
- (72) Scannell Robert, Darmstadt, DE; Busse Bernd, Darmstadt, DE;

**(54) Elektróda na elektrolytické procesy, pri ktorých vznikajú plyny, a jej použitie**

- (22) 28.01.94
- (32) 05.03.93
- (31) P 43 06 889.8
- (33) DE
- (86) PCT/EP94/00240, 28.01.94

(57) Elektróda (1) na elektrolytické procesy v membránových článkoch, pri ktorých vznikajú plyny, obsahuje elektródové časti (2) tvaru lamiel. Vždy susedné elektródové časti (2) sú od seba oddelené medzerou (3). Pre lepší odvod plynov z oblasti elektródy (1) a ionexovej membrány (11) majú elektródové časti (2) štruktúru plechovej mriežkoviny, ktorej kosoštvorcové otvory (8) podporujú lepší priechod plynov. Elektródové časti (2) majú sklonené horné okraje (4) na uľahčenie odvádzania plynov vo zvislom smere. Elektróda (1) je pri svojom zapojení ako katóda vhodná na priame dosadenie na ionexovú membránu, môže však byť použitá aj ako katóda s odstupom od ionexovej membrány.

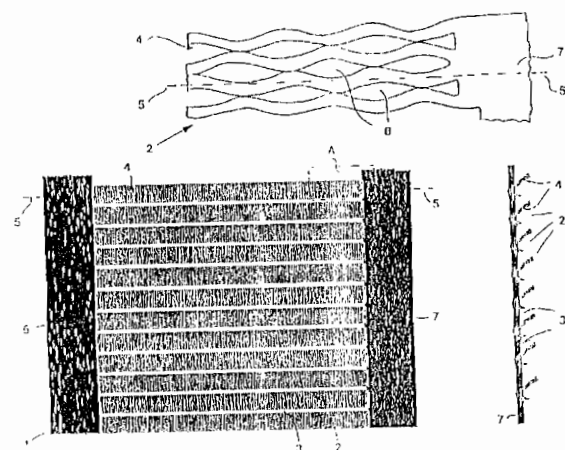

**6 (51) C 25C 3/12, 3/08**

**(21) 1420-95**

- (71) MOLTECH Invent SA, Luxembourg, LU;
- (72) Alures Fausto Manganiello, Portoscuso, IT; Duruz Jean-Jacques, Geneva, CH; Alures Vittorio Bello, Portoscuso, IT;

**(54) Spracovanie predspekaných uhlíkatých anód na výrobu hliníka**

- (22) 01.06.94
- (32) 02.06.93, 02.08.93, 28.03.94
- (31) 93810401.5, 93810545.9, 08/218 679
- (33) EP, EP, US
- (86) PCT/IB94/00134, 01.06.94

(57) Predspekaná anóda na báze uhlíka v elektrolytickej peci (elektrolýzéri) na výrobu hliníka, osobitne elektrolýzou oxidu hlinitého v roztavenom elektrolyte z fluoridu, je spracovávaná činidlom na bokoch a v hornej časti ponorením anódy do roztoku obsahujúceho bór s koncentráciou 5-60 %  $H_3BO_3$  alebo  $B_2O_3$  v metanole, etyléne glykolu, glyceríne alebo vo vode s povrchovoaktívnym činidlom, napr. pri 80°C do 120°C. Po 2-60 minútach ponorenia je roztok obsahujúci bór impregnovaný do hĺbky 1-10 cm, obvykle 2-4 cm, do vrchného a bočných povrchov anódy. Tým sa vytvorí koncentrácia bóru v impregnovanom povrchu od 200 ppm do 0,35 %. Rovnaké spracovanie je možné aplikovať na bočné steny pece.

**Trieda D**

**6 (51) D 01D 1/09, B 29C 47/92, D 01F 2/00, C 08J 5/18 // C 08L 1:02**

**(21) 414-96**

- (71) Lenzing Aktiengesellschaft, Lenzing, AT;
- (72) Zikeli Stefan, Regau, AT; Ecker Friedrich, Timelkam, AT; Rauch Ernst, Schörföling, AT; Nigsch Arnold, Ludesch, AT;

**(54) Prípravok na reguláciu tlaku v prúdiacej viskózne hmoty a zariadenie na spracovanie roztokov a celulózy**

- (22) 26.06.95
- (32) 10.08.94
- (31) A 1560/94
- (33) AT
- (86) PCT/AT95/00132, 26.06.95

(57) Prípravok na reguláciu tlaku v prúdiacej viskózne hmoty sa vyznačuje vtokom (8a), ktorým prúdi hmota do prípravku, vodiacim prvkom (9), ktorý má úložnú kapacitu pre hmotu vtekajúcu z vtoku (8a), piestom (11), ktorý je vybavený otvorom (11d), a ktorý je pohyblivo uložený vo vodiacom prvku (9), pričom sa úložná kapacita vodiaceho prvku mení s pohybom piesta (11). Úložným prvkom (11a), ktorý je pripevnený na otvore (11d) piesta (11), a ktorý je spojený s vtokom (8a), takže sa prúdiaca hmota z vtoku (8a) dostáva cez úložný prvok (11a) a cez otvor (11d) piesta (11) do vodiaceho prvku (9), odtokom (10a), do ktorého ústi vodiaci prvok (9), a ktorým je prúdiaca hmota odoberaná z prípravku, s pravidlom, že vtok (8a), vodiaci prvok (9) a úložný prvok (11a) sú vytvorené rúrkovite, a že sa úložný prvok (11a) pri pohybe piesta (11) teleskopicke posúva cez vtok (8a).

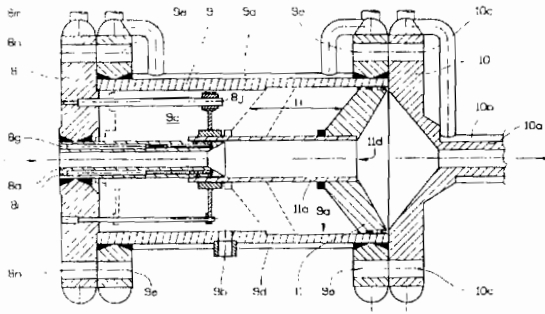

**6 (51) D 04H 13/00****(21) 1345-96**

(71) ISOVER SAINT-GOBAIN, Courbevoie, FR;

(72) Horres Johannes, Ladenburg, DE;

**(54) Izolačná doska z minerálnej vlny a spôsob jej výroby**

(22) 25.01.96

(32) 21.02.95

(31) 195 05 969.7

(33) DE

(86) PCT/EP96/00307, 25.01.96

(57) V izolačnej doske z minerálnej vlny, spevnenej plochým útvarom s otvorenými pórami, je útvar s otvorenými pórami vložený do povrchu izolačnej dosky pozitívnym spojením, minerálna vlna je zalísovaná do dutín s otvorenými pórami v povrchovej ploche izolačnej dosky.

**6 (51) D 06F 39/02****(21) 1360-96**

(71) HENKEL-ECOLAB GMBH &amp; CO. OHG, Düsseldorf, DE;

(72) Amberg Günther, Neuss, DE; Huber Wolfgang, Fridolfing, DE;

**(54) Spôsob vyprázdňovania nádoby naplnenej tixotropnou pastou a zariadenie na uskutočňovanie tohto spôsobu**

(22) 18.04.95

(32) 27.04.94

(31) P 44 14 708.2

(33) DE

(86) PCT/EP95/01434, 18.04.95

(57) Pri vyprázdňovaní nádoby naplnenej tixotropnou pastou sa poňúc koncom nádoby (2) vyvíjajú strihové sily na pastu a potom alebo súčasne sa pritláča jedna stena (10) nádoby k protifahej stene (11) nádoby, takže pasta sa tlačí v smere k otvoru (4).

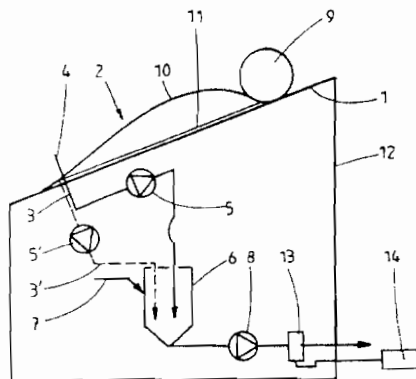
**6 (51) D 06L 3/06, C 01B 11/06****(21) 602-96**

(71) THE PROCTER &amp; GAMBLE COMPANY, Cincinnati, OH, US;

(72) Agostini Francesco, Milano, IT; Agostini Andrea, Grottaferrata, IT; Trigiante Giuseppe, Pisa, IT;

**(54) Vodný kvapalný chlórnanový prostriedok a spôsob bielenia látok**

(22) 04.11.94

(32) 11.11.93, 22.02.94, 24.06.94

(31) 93203153.7, 94870033.1, 94870103.2

(33) EP, EP, EP

(86) PCT/US94/12747, 04.11.94

(57) Vodný kvapalný chlórnanový prostriedok na bielenie látok obsahuje alkalický kovový chlórnan, alkalický kovový kremičitan, pevný zdroj alkality, alkalickú kovovú soľ uhličitanu a vodu. Pri spôsobe bielenia látok týmto prostriedkom sa dosahuje zlepšená belosť a neporušenosť týchto látok.

**6 (51) D 21B 01/06****(21) 1490-95**

(71) COURTAULDS FIBRES (HOLDINGS) LIMITED, London, GB;

(72) Urwin Philip John, Styvechale, Coventry, GB; Jack Iain Richard, Nuneaton, Warwickshire, GB;

**(54) Spôsob prípravy suroviny na výrobu celulózo-vého roztoku a zariadenie na uskutočňovanie tohto spôsobu**

(22) 20.05.94

(32) 24.05.93

(31) 08/067 432

(33) US

(86) PCT/GB94/01103, 20.05.94

(57) Spôsob prípravy suroviny z materiálu dodávaného v kotúčoch ohybného listového materiálu, pri ktorom sa vytvára niekoľkovrstvový list odobraním jednej vrstvy z každého z "n" kotúčov buničiny a tento niekoľkovrstvový list sa dezintegruje za vytvorenia hmoty z rozmlených kúskov, ktoré sa dávajú ako vstupná surovina do výrobného zariadenia. Každá vrstva sa vyberá z kotúča s ohľadom na známe parametre vlastností listového materiálu, kde viacvrstvá zložená kotúčová buničina má agregáciu hodnotu zvoleného parametra, ktorá je vo vybranom rozsahu hodnôt tohto parametra vlastností. Zariadenie na prípravu suroviny zo zásobných kotúčov listového materiálu zahŕňa stojan kotúčov na podopretie "n" počtu rozdielnych zásobných kotúčov tesne vedľa seba, zariadenie na odťahovanie listového materiálu z každého z týchto zásobných kotúčov, za vzniku viacvrstvovej zloženej kotúčovej buničiny s "n" vrstvami listového materiálu, ktoré sú umiestnené jedna na druhej, a zariadenie vymedzujúce výstup zo zariadení, ktorým sa viacvrstvá zložená kotúčová buničina môže posúvať na nasledujúce spracovanie v rozmielacom zariadení.

6 (51) D 21G 9/00

(21) 798-96

(71) Patria Papier und Zellstoff AG, St.Gertraud, AT;

(72) Tauber Franz, Dipl.-Ing., Gertraud, AT;

(54) Zariadenie na nanášanie mikrokrepevania na papierový pás

(22) 19.06.96

(32) 21.06.95

(31) A 1063/95

(33) AT

(57) Zariadenie na nanášanie mikrokrepevania na papierový pás obsahuje valce, ktorý možno poháňať a zahrievať, a radiálne proti nemu pohyblivý lisovací nosník, pričom medzi valcom a lisovacím nosníkom prebieha gumové plátno, ktoré podopiera krepovaný papierový pás, rýchlosťou prekračujúcou obvodovú rýchlosť valca. Na výrobu papiera so zvýšenou absorpciou prachu je k valcu (10) obrátená strana gumového plátna (11) vybavená tvarovaním prebiehajúcim v pozdĺžnom smere gumového plátna (11).

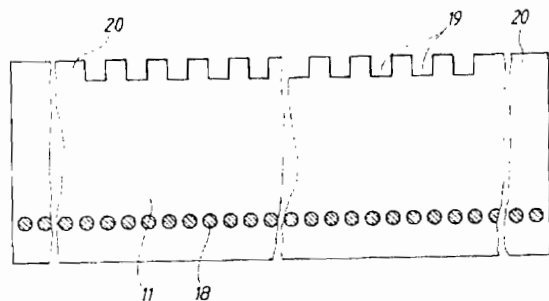

Trieda E

6 (51) E 01B 29/46

(21) 93-89

(71) Franz Plasser Bahnbaumaschinen-Industriegesellschaft m.b.H., Wien, AT;

(72) Theurer Josef, Ing., Wien, AT; Hansmann Johann, Ing., Klosterneuburg, AT; Oellerer Friedrich, Linz, AT; Gruber Leopold Rudolf, Scheibbs, AT;

(54) Zariadenie na posúvanie koľajníc

(22) 05.01.89

(32) 01.02.88

(31) A 198/88

(33) AT

(57) Zariadenie (1) na posúvanie koľajníc, na zmenšovanie vzdialenosti prípadnej medzery (36) medzi dvoma za sebou v pozdĺžnom smere koľaje položenými a spolu zváranými koľajnicami (10), pričom prostriedky (38) na upevnenie koľajnice (10) sú odstránené, prípadne uvoľnené, je vybavené dvojicami (4) zvieracích čeľustí (16) koľajnice (10), ktoré sú ovládateľné hydraulickými valcami (3), a ktoré s nimi tvoria uzavretú prstencovú mechanickú konštrukčnú jednotku (29). Konštrukčná jednotka (29) s väčším rozstupom medzi hydraulickými valcami (3) v priečnom smere koľajnice (10) a medzi oboma dvojicami (4) zvieracích

čeľustí (16) v pozdĺžnom smere koľajnice (10) je vytvorená na centrálne uloženie, prípadne na obrubové usporiadanie okolo elektrického agregátu (5) na zváranie natupo odtavením.

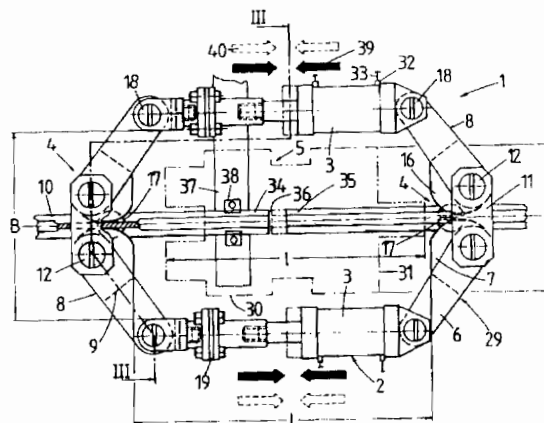

6 (51) E 01B 33/06, 29/13, 27/17

(21) 3005-89

(71) Franz Plasser Bahnbaumaschinen-Industriegesellschaft m.b.H., Wien, AT;

(72) Theurer Josef, Ing., Wien, AT; Peitl Friedrich, Linz, AT;

(54) Spôsob bočného posúvania koľaje a stroj na vykonávanie spôsobu

(22) 18.05.89

(32) 18.05.88

(31) 88890125.3

(33) EP

(57) Spôsob bočného posúvania koľaje, pri ktorom sa v priebehu prvej spojenej pracovnej jazdy koľaj posunie do boku, v priebehu spätnej jazdy sa podvaly vyrovnávajú do správnej polohy a v priebehu opačnej pracovnej jazdy sa koľaj podbije, niveluje a bočne vyrovnáva. Stroj na stranové posúvanie koľaje, pozostávajúci z koľajnic (2) a priečných podvalov (3), sa skladá zo strojového rámu (5) uloženého na podvozokoch, na ktorom je umiestnený výškovo a do boku prestaviteľný zdvíhací a posúvací agregát (13) koľaje s valčekovými nástrojmi, zariadenia na rovanie jednotlivých šikmých podvalov (3), ležiacich v rovine koľaje, vybavené rovnacím nástrojom (15) a prestaviteľné v pozdĺžnom smere koľaje a výškovo, a najmenej jeden podbíjací agregát (22), výškovo prestaviteľný pomocou pohonu a vybavený prestaviteľnými vibračnými podbíjacími nástrojmi (25). Rovnacie zariadenie (16) podvalov (3), prestaviteľné v pozdĺžnom smere koľaje, tvorí so zdvíhacím a posúvacím agregátom (13) koľaje spoločnú kompaktnú pracovnú jednotku (17) so spoločným nosným rámom (18) agregátu. Nosný rám (18) je klbovo spojený so strojovým rámom (5) hydraulickými pohonmi na výškové a stranové prestavovanie.

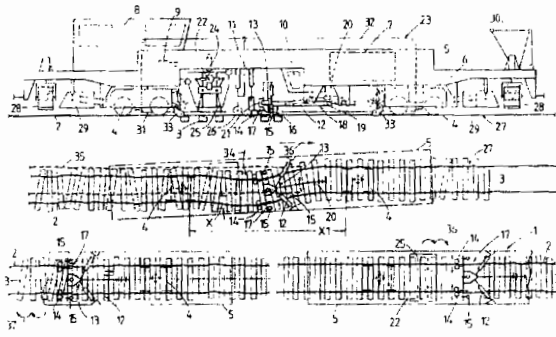

6 (51) E 02D 5/66, C 04B 14/10, 14/16, 14/20, 14/38, 14/48, 28/00

(21) 908-96

(71) Dyckerhoff AG, Wiesbaden, DE;

(72) Schneider Günter, Oestrich, DE; Kühner Ulrich, Bensheim, DE;

(54) Ohrádka stavebnej jamy, spôsob jej vyhotovenia, ako aj stavebná zmes na to použitá

(22) 11.07.96

(32) 19.07.95

(31) 195 26 396.0

(33) DE

(57) Ohrádka stavebnej jamy pozostáva z pažiacej steny (2) zo zatvrdnutej jednofázovej hmoty pažiacej steny, s povrchom (3) zo strany stavebnej jamy nechráneným, ako aj z vertikálnych, do jednofázovej hmoty pažiacej steny v odstupoch uložených podporujúcich prvkov (5), pričom pažiaca stena (2) tvorí výplň (6) medzi podporujúcimi prvkami (5) a jednofázová hmota pažiacej steny vykazuje aspoň jedno vodu zadržávajúce ľahké kamenivo.

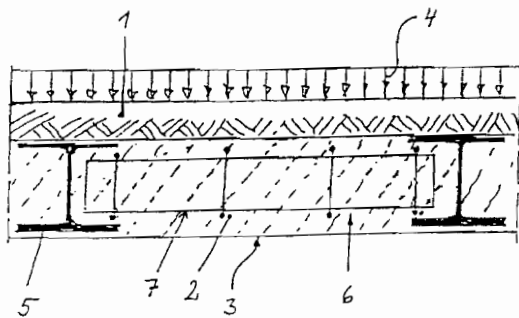

6 (51) E 03B 11/10, 3/00, 1/02

(21) 794-94

(71) Rusina Blahoslav, Ing., Bratislava, SK; Recký Jozef, Ing., Bratislava, SK; Šolc Jozef, Ing., Bratislava, SK; Garan Jozef, Ing., Bratislava, SK;

(72) Rusina Blahoslav, Ing., Bratislava, SK; Recký Jozef, Ing., Bratislava, SK; Šolc Jozef, Ing., Bratislava, SK; Garan Jozef, Ing., Bratislava, SK;

(54) Zariadenie na recirkuláciu vody vo vodárenskej nádrži

(22) 01.07.94

(57) Vodorovné prítokové žľaby (1) ústia do zbernej šachty (2), v ktorej je umiestnené čerpadlo (4) nasadené na krátke horné potrubie (3). Prítokové žľaby (1) sú na hladine podporené, stužené a stabilizované plavákovými nosníkmi (5) s pomocnými plavákmi (6). Do krátkeho horného potrubia (3) je vložené kyvné spojovacie potrubie (7) hore a dole otočné okolo vodorovných osí s horným a dolným oblúkovým dielom (9, 10), doplnené bočnými plavákmi (8) a vystužené rúrovými vzperami (15). Dolný oblúkový diel (10) kyvného spojovacieho potrubia (7) je vložený do dolného oblúkového potrubia (11), ku ktorému sú po stranách pripojené výtokové potrubia (12) kolmé na rovinu otáčania kyvného spojovacieho potrubia (7) podporené niekoľkými nohami (13) nasadenými na pätky (14) zabudované do dna vodárenskej nádrže. Zariadenie má ešte pomocnú pätku (16) pod zbernou šachtou (2) v najnižšej polohe. Na ňu je nasadená lanová kladka (17), prípadne aj záves (18).

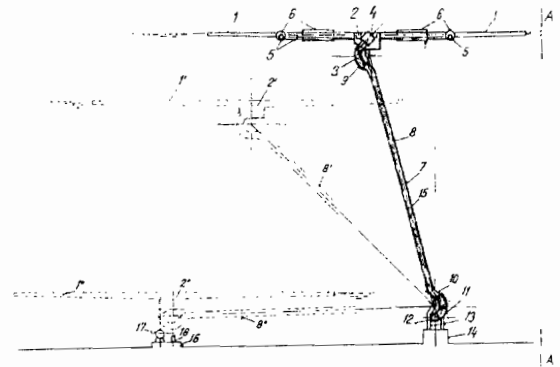

6 (51) E 04B 1/76, E 04C 2/16

(21) 974-96

(71) ROCKWOOL INTERNATIONAL A/S, Hedehusene, DK;

(72) Nørgaard Luis Jørgen, Roskilde, DK; Clausen Anders Ulf, Køge, DK;

(54) Izolačná doska obsahujúca vrstvu minerálnych vlákien

(22) 24.01.95

(32) 28.01.94

(31) 127/94

(33) DK

(86) PCT/DK95/00033, 24.01.95

(57) Pravouhlá izolačná doska, obsahujúca vrstvu minerálnych vlákien, je vytvorená z jedného celku minerálneho vlákňitého materiálu, kde sú minerálne vlákna navzájom spojené spojivom, pričom vlákna vo vrstve minerálnych vlákien sú prevažne umiestnené v rovinách, v podstate kolmých na rovinu dosky, a doska je ľahšie stlačiteľná v pozdĺžnom alebo priečnom smere, ako v druhom z obidvoch smerov, pričom doska zahŕňa kryciu vrstvu priepúšťajúcu vzduch, ktorá pokrýva aspoň prevažnú časť obidvoch hlavných povrchov dosky, a ktorá je spojená s doskou.

6 (51) E 04B 7/22, 1/86, E 04F 15/18, C 03C 13/06

(21) 1312-96

(71) Pflaier Dämmstofftechnik GmbH & Co., Neumarkt, DE;

(72) Kuhn Klaus, Munich, DE; Vettters Egon, Neumarkt, DE; Jarosch Karl-Heinz, Berg, DE;

(54) Doskovitý izolačný prvok z minerálnej vaty

(22) 11.10.96

(32) 13.10.95

- (31) 195 38 226.9  
 (33) DE  
 (57) Doskovitý izolačný prvok na suchú mazaninu z minerálnej vaty, najmä sklenej vaty, obsahujúci hlavný úsek (2) s relatívne voči rovine (E) dosky v podstate rovnobežne prebiehajúcim usporiadaním (4) vlákien a aspoň jeden okrajový úsek (6) napájajúci sa na hlavný úsek (2), ktorý má relatívne voči rovine (E) dosky v podstate kolmo prebiehajúce usporiadanie (8) vlákien.

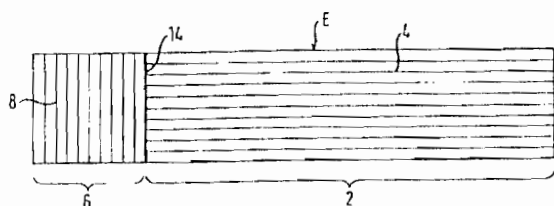

6 (51) E 04C 2/36 // E 04B 1/78

- (21) 1269-96  
 (71) ROCKWOOL INTERNATIONAL A/S, Hedenhusene, DK;  
 (72) Rasmussen Jeppe, Virum, DK; Nørgaard Luis, Roskilde, DK;  
 (54) Izolačný kus a spôsob výroby tohto kusa  
 (22) 11.04.95  
 (32) 13.04.94  
 (31) 0427/94  
 (33) DK  
 (86) PCT/DK95/00153, 11.04.95  
 (57) Izolačný doskový kus tvorený tepelnoizolačnou stredovou vrstvou (1) prístupnou difúzií a potiahnutou na oboch stranách difúzií odolnou vonkajšou vrstvou (4, 5), pričom stredová vrstva (1) je rozdelená na oddiely pomocou difúzií odolných separačných vrstiev (3), ktoré sú kolmé na difúzií odolné vonkajšie vrstvy (4, 5), a ktoré sú s nimi spojené difúzií odolným spôsobom.

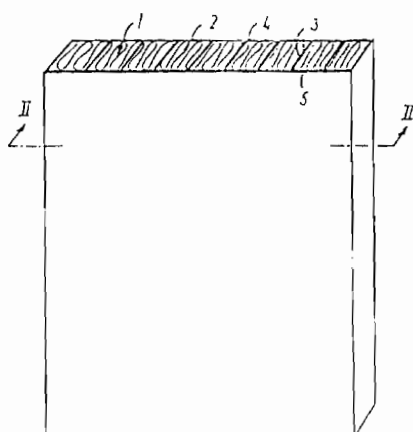

6 (51) E 04D 13/02 // 13/14

- (21) 1301-96  
 (71) V.KANN RASMUSSEN INDUSTRI A/S, Søborg, DK;  
 (72) Andersen Susanne Bjerregaard, Klintehavn, SE; Jacobsen Per, Horsens, DK;  
 (54) Deformovateľný strešný materiál a spôsob jeho výroby

- (22) 07.04.95  
 (32) 15.04.94  
 (31) 0441/94  
 (33) DK  
 (86) PCT/DK95/00150, 07.04.95  
 (57) Deformovateľný strešný materiál pozostáva aspoň čiastočne z kovového plechu alebo kovovej fólie v tvare pásu alebo pruhu, ktorý je zvlňovaný do kontinuálnej vlnovitej formy v dvoch smeroch (A, B) v podstate na seba kolmých. Materiál v tvare pásu je zvlňovaný valcovaním v prvom smere (A), aby sa vytvorilo prvé kontinuálne zvlňovanie, a po valcovaní v prvom smere je pás alebo pruh zvlňovaný do druhej vlnitej formy, v podstate kolmej na prvú, valcovaním v druhom smere (B) v podstate kolmom na uvedený prvý smer. Pred zvlňovaním do vlnitej formy je pás alebo pruh preložený v pozdĺžnom smere, kde sa môže umiestniť medzivrstva, napríklad z hliníka.

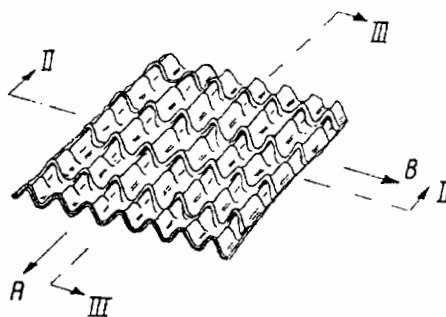

6 (51) E 04D 13/14 // E 04D 13/12

- (21) 1323-96  
 (71) Polysheet A/S, Herlev, DK;  
 (72) Soelbeck Peter, Rungsted Kyst, DK;  
 (54) Stavebný prvok a spôsob montáže stavebného prvku  
 (22) 12.04.95  
 (32) 15.04.94, 14.10.94  
 (31) 0439/94, 1193/94  
 (33) DK, DK  
 (86) PCT/DK95/00157, 12.04.95  
 (57) Stavebný prvok (310) na utesnenie otvoru vo fólii podvrstvy strešnej konštrukcie, ktorým je vnútorný priestor ohraničený strešnou konštrukciou prístupný zvonku, ktorý zahŕňa lem (322) vytvárajúci stredový otvor konfigurácie a obvodu v podstate zodpovedajúceho konfigurácii a obvodu otvoru a manžetu (324) tvoriacu jeden celok s lemom, z ktorého vychádza v podstate kolmo po celom obvode stredového otvoru. Lem (322) a manžeta (324) sú zhotovené z materiálu odolného voči poveternostným vplyvom, lem (322) je prispôbený na usporiadanie do v podstate rovnakej roviny a plošného styku s fóliou podvrstvy tak, aby sa stredový otvor v leme (322) kryl s otvorom vo fólii podvrstvy a tak, aby manžeta (324) vychádzala hore z lemu (322). Lem (322) a manžeta (324) sú výhodne odliate vcelku z materiálu odolného voči poveternostným vplyvom, napríklad lineárneho polyetylénu, normálneho polyetylénu, polyvinylchloridu, polypropylénu a pod., alebo z kovu odolného voči korózii, ako je hliník, alebo z kombinácie uvedených materiálov.

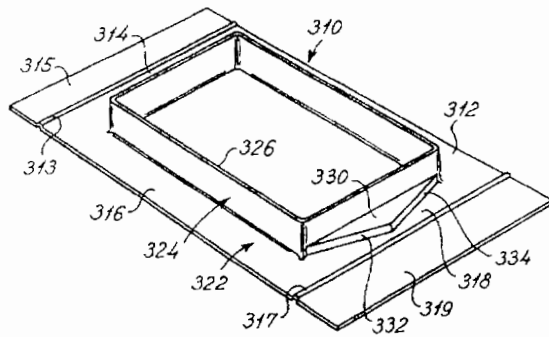

### Trieda F

#### 6 (51) F 01C 21/12, F 01L 33/02

(21) 304-95

(71) Holmanová Anna, Ing., CSc., Bratislava, SK; Riecky Ernest, Kežmarok, SK; Holman Peter, Šamorín, SK; Holman Svätopluk, Bratislava, SK;  
 (72) Holmanová Anna, Ing., CSc., Bratislava, SK; Riecky Ernest, Kežmarok, SK; Holman Peter, Šamorín, SK; Holman Svätopluk, Bratislava, SK;

(54) Rotačný motorový rozvod

(22) 08.03.95

(57) Rotačný motorový rozvod umožňuje zostrojenie účinných rotačných motorov s kývavými lopatkami, ktoré premieňajú tlak pracovnej látky, plynnej (para) alebo kvapalnej (tlak vody), na mechanickú prácu kývajúcich lopatiek, ktorých kývavý pohyb mení kľukový mechanizmus na rotačný pohyb kľukového hriadeľa. Rotačný motorový rozvod pozostáva z plochého rozvodného kolesa (22), ktoré koná funkciu rotačného posúvača pri vonkajšom čele (2) komôr (13) medzi štyrmi lopatkami (9 až 12), pričom v rozvodnom kolese (22) vytvorené dve vstupné štrbiny (23) a dve výstupné štrbiny (24) pri otáčaní rozvodného kolesa (22) prekrývajú a otvárajú vstupné otvory (4) a v susedných komorách (13) výstupné otvory (5) tak, aby pracovná látka vchádzala do komôr (13), roztláčala lopatky (9 až 12) zo základnej krajnej polohy výkyvu do druhej krajnej polohy výkyvu a po upotrebení bola z komôr (13) vytlačaná. Ak sa mechanická práca prenáša na kľukový hriadeľ (18), tak rotačné motory s rotačným motorovým rozvodom pracujú ako čerpadlá.

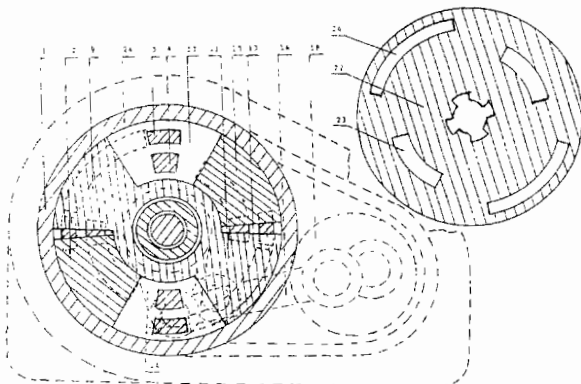

#### 6 (51) F 01K 23/02

(21) 834-95

(71) Sokol Ján, Spišský Hrušov, SK;

(72) Sokol Ján, Spišský Hrušov, SK;

(54) Zariadenie na výrobu elektrickej energie a tepla

(22) 26.06.95

(57) Zariadenie na výrobu elektrickej energie a tepla, založené na princípe ekologicky čistej výroby elektrickej energie a tepla so zúžitkovaním odpadového tepla v paroplynovom cykle, pozostáva zo spaľovacej turbíny (1), ktorá je spojená so sústavou 110 kV siete (2), zo spalínového kotla (3), ku ktorému je pripojená kondenzačná parná turbína (4) pripojená na výmenník tepla (5). Ku kondenzačnej parnej turbíne (4) je pripojený plynový kotol (6).

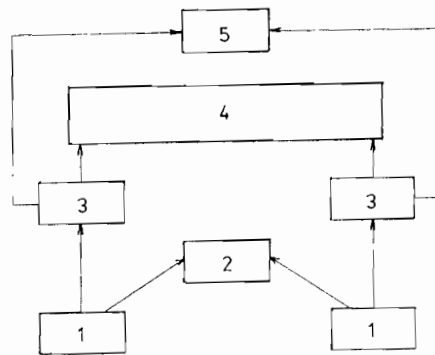
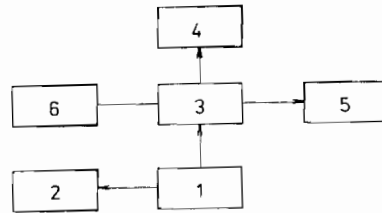

#### 6 (51) F 03B 11/00

(21) 468-95

(71) Mucha Július, Košice, SK;

(72) Mucha Július, Košice, SK;

(54) Zariadenie na pohon generátora vodnej elektrárne

(22) 10.04.95

(57) Zariadenie na pohon generátora vodnej elektrárne, ktoré slúži na prenos krútiaceho momentu z obežného kolesa na rotor generátora, pozostáva z obežného kolesa poháňaného kinetickou energiou vodného prúdu, transformačného mechanizmu, generátora na výrobu elektrickej energie a riadiaceho systému. Zariadenie je uložené na dvoch navzájom spojených plávajúcich pontónoch, s ktorými je pevne spojená nábehová hrádza, ktorá chráni obežné koleso pred poškodením pevnými predmetmi plávajúcimi na hladine vody.

6 (51) F 24F 5/00, F 24D 10/00, F 25B 29/00

(21) 958-96

(71) ABB Installaatiot Oy, Iso-Iivarintie, Paimio, FI;

(72) Leskinen Seppo, Västerskog, FI;

(54) **Spôsob rozvádžania tepelnej energie a zariadenie na realizovanie spôsobu**

(22) 20.01.95

(32) 24.01.94

(31) 940344

(33) FI

(86) PCT/FI95/00026, 20.01.95

(57) Tepelná energia absorbovaná nosičom tepla koncentrovane generovaná s cieľom vyhrievať budovy (4) je rozvádžaná pomocou jednej trubice alebo skupiny trubíc (1) do vykurovacích zariadení (6) umiestnených v budovách (4). Potom je chladiaca energia koncentrovane generovaná pomocou chladiacich agregátov absorpčného typu (16, 17, 18, 19) a nasledovne rozvádžaná pomocou druhého potrubia alebo skupiny trubíc (3) do chladiacich zariadení (5) umiestnených v budovách (4). Chladiaci agregát (16, 17, 18, 19) je prispôbený na kondenzáciu pomocou spätnej (vratnej) kvapaliny, získanej zo spätneho potrubia (2) rozvodného systému vykurovacej energie/chladiacej energie, a aspoň časť kvapaliny, použivanej na kondenzovanie, je prispôbená na to, aby bola dodávaná priamo naspäť do spätneho potrubia (2).

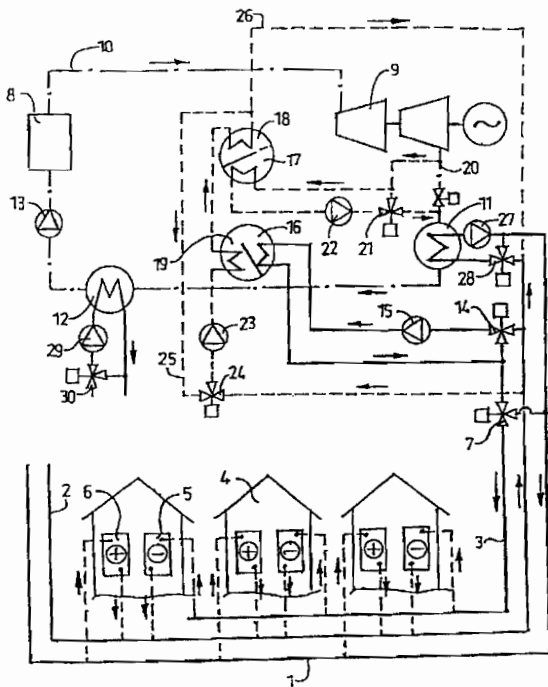

6 (51) F 41A 21/26

(21) 283-95

(71) Laco Marián, Ing., Dubnica nad Váhom, SK;

(72) Laco Marián, Ing., Dubnica nad Váhom, SK;

(54) **Prípravok na cvičnú streľbu**

(22) 03.03.95

(57) Zariadenie umožňujúce vyradenie účinku dvojkomorovej ústovej brzdy a priškrtenie výtokového otvoru hlavne delostreleckého zbraňového systému, s cieľom vyvodit' zmenu hybnosti vytekajúcich plynov prachovej náplne nábojky a vy-

vodit' záklz hlavne a funkciu záverového mechanizmu. Prípravok pozostáva z prepájovacej rúry (4) priloženej na čelo hlavne (1), ktorou sa vyraduje účinok prvej komory ústovej brzdy (2). Na činnú plochu priameho výtokového otvoru druhej komory je priložený ústový krúžok (7). Vnútrotný otvor ústového krúžku je priškrtený kuželom orientovaným v smere výtoky plynov. Na kuželi sú z hľadiska poistenia proti preťaženiu výtokovými plynmi vytvorené štyri drážky (9). Medzi prepájovaciú rúru (4) a ústový krúžok (7) sú vložené príruby (5) a (6), ktorých vzájomná poloha je zaistená skrutkami (8).

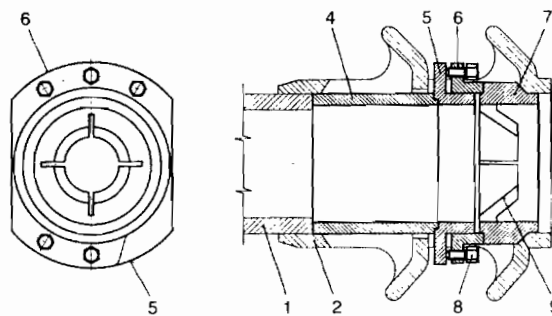

6 (51) F 41H 5/06, 7/00

(21) 3672-90

(71) Bernát Leopold, Ing., Trenčín, SK; Malý Milan, Ing., Trenčín, SK;

(72) Bernát Leopold, Ing., Trenčín, SK; Malý Milan, Ing., Trenčín, SK;

(54) **Štít vozidla**

(22) 24.07.90

(57) Štít má na dolných a horných ramenách (6, 17) kývne uložený pevný štít (15), v ktorom sú na kladkách (32) usporiadané výsuvné štíty (33). Tieto sú čapmi (34) spriahnuté s ozubenými hrebeňmi (35), ktoré sú v zábere s ozubeným pastorkom (36) pohonu (37). Horné ramená (17) sú odpružené.

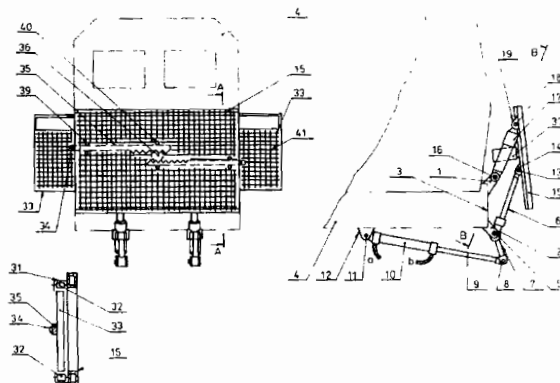

6 (51) F 41H 7/00, B 60R 3/00

(21) 3673-90

(71) Bernát Leopold, Ing., Trenčín, SK; Malý Milan, Ing., Trenčín, SK;

(72) Bernát Leopold, Ing., Trenčín, SK; Malý Milan, Ing., Trenčín, SK;

(54) **Mechanizované schody**

(22) 24.07.90

(57) Mechanizované schody sa používajú v zásahových vozidlách poriadkových jednotiek a ovládajú sa zvonku alebo zvnútra skrine motoricky. Mechanizované schody sú usporiadané na zadnej stene (1) vozidla (2) oproti dverám a pozostávajú zo schodov (4) spojených s pohonom (5) a zaisťovacej páky (6).

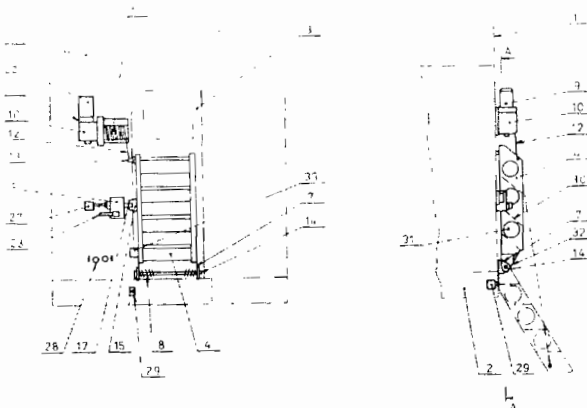

**Trieda G**

6 (51) G 01N 31/22, 33/84

(21) 1203-96

(71) CIBA-GEIGY AG, Basle, CH;

(72) Alder Alex, Arisdorf, CH; Barnard Steven, Wellesley, MA, US; Berger Joseph, Basle, CH;

(54) Optický senzor na stanovenie iónov

(22) 13.03.95

(32) 25.03.94

(31) 917/94-0

(33) CH

(86) PCT/IB95/00159, 13.03.95

(57) Kompozícia obsahuje priesvitný nosič, ktorý je potiahnutý aspoň na jednej strane priesvitným povlakom, ktorý obsahuje hydrofóbny polymér bez plastifikátora vykazujúci teplotu skleného prechodu  $T_g$  od -150 do 50°C, protiióny vo forme lipofilných soli, ionofór, ktorý tvorí komplex s iónom, ktorý sa má stanoviť, a zlúčeninu všeobecného vzorca (I) alebo (II) ako fluorofór, kde symboly  $R^1$  a  $R^3$ , a  $R^4$  a  $R^6$  sú vždy  $(C_1-C_{30})$ -alkyl alebo skupina  $(C_1-C_{30})$ -alkyl-CO-, a symboly  $R^2$  a  $R^5$  sú vždy vodík alebo  $(C_1-C_{30})$ -alkyl s tým, že celkový počet atómov uhlíka v alkylových skupinách je aspoň 5, alebo ich soľ s anorganickou alebo organickou kyselinou. Táto kompozícia je veľmi vhodná na kvalitatívne alebo kvantitatívne optické stanovenie iónov pomocou fluorescenčnej detekcie.

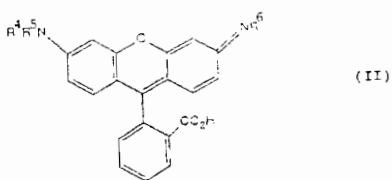
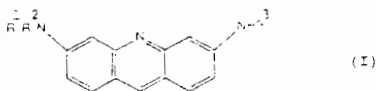

6 (51) G 02F 1/125

(21) 474-96

(71) PIRELLI CAVI S.p.A., Milano, IT;

(72) Schmid Steffen, Monza, IT; Bosso Sergio, Assago, IT;

(54) Akustickooptický vlnovod na delenie podľa vlnovej dĺžky

(22) 12.04.96

(32) 14.04.95

(31) MI95A 000771

(33) IT

(57) Akustickooptický vlnovod obsahujúci jednu podložku (30) z dvojloemného a fotoelastického materiálu, na ktorom sú vytvorené: prvý a druhý rotačný stupeň roviny polarizácie optického signálu v prvom intervale vlnovej dĺžky, pričom každý stupeň obsahuje aspoň jeden optický vlnovod (35, 36), ktorým prechádza signál, aspoň jeden optický vlnovod, prepájajúci dva stupne a nesúci jeden samostatný polarizátor, obsahujúci polarizačný prepojovací člen (40) s tlmenou vlnou, aspoň jeden optický vlnovod nesúci jeden polarizátor (37), ktorý je nakoniec uskutočnený v smere druhého stupňa.

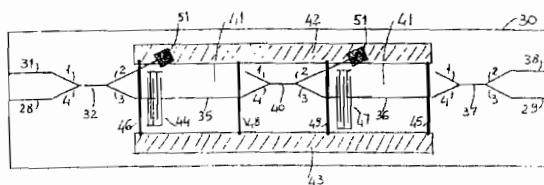

6 (51) G 06F 15/00, 17/00

(21) 582-96

(71) CUSTOM CLOTHING TECHNOLOGY CORPORATION, Newton, MA, US;

(72) Park Sung Kyu, Chestnut Hill, MA, US; Palmer Bethe M., Marblehead, MA, US; Ruderman Gerald S., Wellesley, MA, US;

(54) Zariadenie a spôsob zákazkovej výroby odevov

(22) 11.08.95

(32) 12.08.94

(31) 08/289 406

(33) US

(86) PCT/US95/10253, 11.08.95

(57) Systém a spôsob zákazkovej výroby odevov s použitím väčšieho počtu skúšobných odevov (10), s vopred stanovenými lišiacimi sa rozmermi, na výrobu produktu. Používa sa systém (40) na uchovávanie údajov o počte skúšobných odevov (10) a o každom ich rozmere. Len čo si spotrebiteľ vyskúša jeden z týchto skúšobných odevov (10), použije sa zariadenie (40b, 40c), spojené so systémom (40), na získanie spotrebiteľových odpovedí ohľadne správnych rozmerov odevu. Ak jeden skúšobný odev (10) nevyhovuje, systém (40) navrhne vyskúšať ďalšieho podľa vopred definovaných pravidiel. Ak spotrebiteľ potvrdí kúpu konkrétneho strihu skúšobného odevu, oznámi sa to výrobnému systému (70), kde je nastrihaný, nastehovaný, spracovaný a expedovaný ako dokončený odev kus odevu, zodpovedajúci rozmerom schváleného skúšobného odevu.

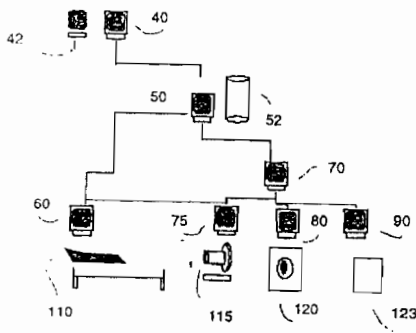
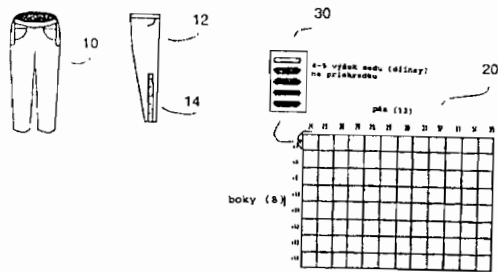

**(54) Svorkovnica na vysoké priepustnosti prenosu**

- (22) 25.09.96  
 (32) 29.09.95, 04.04.96  
 (31) 195 37 532.7, 196 14 788.3  
 (33) DE, DE  
 (57) Svorkovnica na vysoké priepustnosti prenosu v telekomunikačnej a číslicovej technike je z telesa (1) z plastu s komôrkami (2) na kontaktné články (3), tvorené svorkami s hrotom, a tieto komôrky (2) sú usporiadané najmenej v jednom rade a s medzerami na tieniace plechy (24), usporiadanými v priečných stenách medzi komôrkami (2) a prechádzajúcich rovnobežne s ich osou. Komôrky (2) jednej svorkovej jednotky (26) sú pokiaľ je to možné s čo najmenšou vzdialenosťou (d) usporiadané od seba v telese (1) z plastu a medzery (25) na uloženie tieniacich plechov (24) v priečnej stene (27) vždy medzi dvoma susediacimi svorkovými jednotkami (26) sú zhotovené zo spodnej strany (23), pričom vzdialenosť (d) medzi komôrkami (2) svorkovej jednotky (26) je podstatne menšia, ako vzdialenosť (D) medzi komôrkami (2) susediacich jednotiek (26).

**6 (51) G 21K 1/06, 1/02**

- (21) 683-95  
 (71) Korytár Dušan, RNDr., CSc., Piešťany, SK;  
 (72) Korytár Dušan, RNDr., CSc., Piešťany, SK;  
 (54) Zariadenie na formovanie röntgenového lúča  
 (22) 23.05.95  
 (57) Zariadenie na formovanie röntgenového lúča obsahuje minimálne tri difraktory (51) tvorené stenami kryštalického materiálu (11) vodiacich kanálov (4). Konštrukcia je vytvorená tak, že po sebe nasledujúce difrakčné kužeľové plochy difraktorov (51) majú spoločnú aspoň jednu tvoriacu priamku a dvojice následných tvoriacich priamok zvierajú medzi sebou pre každý difraktor (51) vrcholový uhol jeho kužeľovej plochy.

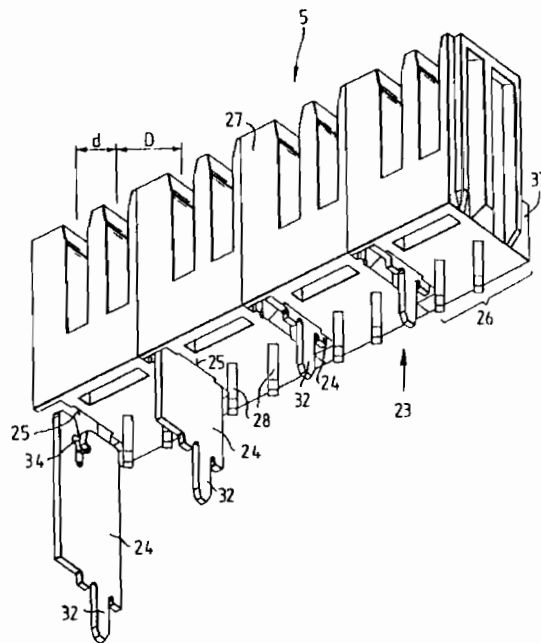
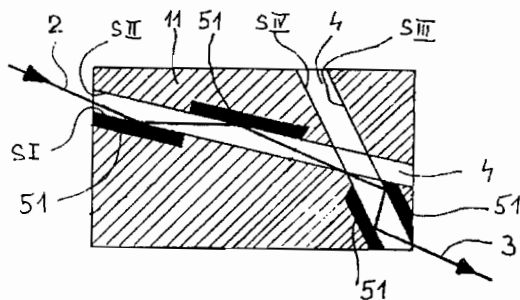

**Trieda H**

**6 (51) H 01R 13/648, 13/658**

- (21) 1217-96  
 (71) KRONE Aktiengesellschaft, Berlin-Zehlendorf, DE;  
 (72) Beutler Petra, Berlin, DE; Zimmer Sabine, Berlin, DE; Gerke Dieter, Berlin, DE; Nad Ferenc, Berlin, DE; Mössner Frank, Berlin, DE;

**6 (51) H 04N 7/12, 7/00**

- (21) 673-96  
 (71) GENERAL ELECTRIC COMPANY, Princeton, NJ, US;  
 (72) Raychaudhuri Dipankar, Princeton Junction, NJ, US; Zdepski Joel Walter, Lebanon, NJ, US; Reitmeir Glenn Arthur, West Trenton, NJ, US; Wine Charles Martin, Princeton, NJ, US;  
 (54) Zapojenie prijímača stlačeného televízneho signálu s vysokým rozlíšením  
 (22) 23.01.92  
 (32) 27.02.91  
 (31) 661 993  
 (33) US  
 (86) PCT/US92/00241, 23.01.92



- (57) Zapojenie na príjem televízneho signálu zahŕňajúceho stlačené obrazové dáta premenne oddelené na báze subobrazovej oblasti do kanálov s vysokou a nízkou prioritou zahŕňa obvod (29) kompletizácie dát na príjem televízneho signálu a zaistenie toku prvých a druhých dát, zodpovedajúcich prenosovým blokom z kanálov s vysokou prípadne nízkou prioritou, prenosový procesor (25), pripojený na obvod (29) kompletizácie dát na zaistenie prvého a druhého sledu kódových slov zodpovedajúcich vysokoprioritným obrazovým dátam prípadne nízkoprioritným obrazovým dátam a na zaistenie návštei (pokynovej informácie) prenosového bloku, procesor (26) deselekcie priority, pripojený na prenosový procesor (25) a reagujúci na riadiace indície na kombinovanie prvého a druhého sledu kódových slov, dekompresor (27), pripojený k procesoru (26) deselekcie priority, na dekompresiu ďalšieho sledu kódových slov na vytvorenie nestlačeného obrazového signálu.

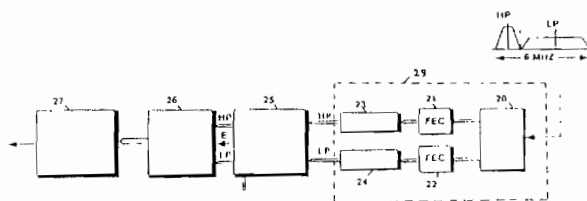

**FG4A**

**Udelené patenty**

278418	C 01F	278425	F 41H	278432	C 07D	278439	A 63H
278419	E 03D	278426	E 01B	278433	E 04B	278440	H 01R
278420	F 41H	278427	E 01B	278434	C 07D	278441	C 07D
278421	A 61K	278428	C 07D	278435	C 07D	278442	C 07D
278422	A 61K	278429	E 01B	278436	C 09D	278443	C 07D
278423	C 12P	278430	C 12P	278437	C 10L	278444	C 07D
278424	A 61L	278431	B 29D	278438	A 61K		

**6 (51) A 61K 31/135, B 01D 9/02**

**(11) 278422**

(40) 08.11.95

(21) 435-94

(73) Slovakoфарма, a. s., Hlohovec, SK;

(72) Škoda Alojz, Ing., CSc., Hlohovec, SK; Šnupárek Vladislav, Ing., Rišňovce, SK; Lukačovičová Anna, Ing., Hlohovec, SK; Gablech Miloslav, Ing., Hlohovec, SK; Karabinoš Jozef, Ing., Hlohovec, SK; Gömöry Juraj, Ing., Hlohovec, SK; Dávid Ladislav, Ing., Hlohovec, SK;

**(54) Spôsob výroby tramadol hydrogénchloridu**

(22) 15.04.94

**6 (51) A 61L 2/06**

**(11) 278424**

(40) 08.09.93

(21) 49-93

(73) NYCOMED IMAGING AS, Oslo, NO;

(72) Liebert Richard T., Ballston Spa, NY, US; Brown Neil H. Nassau, NY, US; Pistolese John R., Valatie, NY, US;

**(54) Spôsob konečnej parnej sterilizácie**

(22) 29.01.93

(31) 827 239

(32) 29.01.92

(33) US

**6 (51) A 61K 31/475, 9/08**

**(11) 278421**

(40) 07.05.97

(21) 5402-90

(73) Richter Gedeon Vegyészeti Gyár Rt., Budapešť, HU;

(72) Gazdag Mária, Dr., Budapešť, HU; Szepesi Gábor, Dr., Budapešť, HU; Takácsi Nagy Géza, Dr., Budapešť, HU; Papp (Sziklai) Zsófia, Budapešť, HU; Nagy László, Budapešť, HU; Zsoldos (Bobják) Mónika, Budapešť, HU; Kiss Éva Eszter, Budapešť, HU;

**(54) Parenterálne použiteľný farmaceutický prostriedok obsahujúci bis- indolový alkaloid a spôsob jeho prípravy**

(22) 02.11.90

(31) 5804/89

(32) 07.11.89

(33) HU

**6 (51) A 63H 33/26, 33/40, 29/20**

**(11) 278439**

(40) 10.01.96

(21) 766-94

(73) Ungero Robert, Zvolen, SK;

(72) Ungero Robert, Zvolen, SK;

**(54) Autogyroskop**

(22) 24.06.94

**6 (51) B 29D 11/00 // B 29K 33:04**

**(11) 278431**

(40) 07.05.97

(21) 2589-89

(73) Ústav makromolekulární chemie ČSAV, Praha, CZ;

(72) Wichterle Otto, Praha, CZ;

**(54) Spôsob výroby plankonvexných šošoviek**

(22) 26.04.89

**6 (51) A 61K 31/565, 9/70**

**(11) 278438**

(40) 07.05.97

(21) 6089-89

(73) Schering Aktiengesellschaft, Berlin, DE;

(72) Günther Clemens, Berlin, DE; Täuber Ulrich, Dr., Berlin, DE; Schmidt-Gollwitzer Karin, Dr., Berlin, DE; Riedl Jutta, Dr., Berlin, DE; Tack Johannes Wilhelm, Dr., Berlin, DE;

**(54) Prostriedok na transdermálnu aplikáciu s obsahom gestodénu**

(22) 27.10.89

(31) P 39 10 578.4

(32) 29.03.89

(33) DE

**6 (51) C 01F 7/18, 1/00, C 08J 5/10**

**(11) 278418**

(40) 07.05.97

(21) 2197-90

(73) VEITSCHER MAGNESITWERKE-ACTIENGESELLSCHAFT, Wien, AT;

(72) Meier Andreas, Dipl. Ing., Leoben, AT; Grill Michael, Dipl. Ing., Leoben, AT;

**(54) Jemne práškovaný hydroxid horečnatý, spôsob jeho výroby, jeho použitie a plastická hmota s jeho obsahom**

(22) 03.05.90

(31) A 1073/89

(32) 05.05.89

(33) AT

- 6 (51) **C 07D 211/90, A 61K 31/44**  
 (11) **278435**  
 (40) 15.04.92  
 (21) 3539-91  
 (73) PFIZER LIMITED, Sandwich, Kent, GB;  
 (72) Davison Edward, Cliftoncille, Margate, Kent, GB; Wells James Ingram, Dr., Wingham, Canterbury, Kent, GB;  
 (54) **Bezylátová sol' amlodipínu a farmaceutický prostriedok s jej obsahom**  
 (22) 22.11.91  
 (31) 8608335  
 (32) 04.04.86  
 (33) GB
- 
- 6 (51) **C 07D 213/75, A 01N 53/00, 43/40**  
 (11) **278428**  
 (40) 07.05.97  
 (21) 6936-90  
 (73) Imperial Chemical Industries PLC, London, GB; ICI Americas INC., Wilmington, DE, US;  
 (72) Baker Don Robert, Richmond, CA, US; Fischer Karl Robert, Richmond, CA, US; Worthington Paul Anthony, Bracknell, GB; Matthews Ian Richard, Bracknell, GB; Bartholomew David, Bracknell, GB; Crowley Patrick Jelf, Bracknell, GB;  
 (54) **Deriváty pyridylcyklopropánu, spôsob ich výroby a ich použitie ako fungicidov**  
 (22) 29.12.90  
 (31) 9000130.6  
 (32) 04.01.90  
 (33) GB
- 
- 6 (51) **C 07D 221/28, C 07C 209/08, 209/68**  
 (11) **278432**  
 (40) 08.02.95  
 (21) 133-94  
 (73) GALENA, a. s., Opava-Komárov, CZ;  
 (72) Sobotík Roman, Ing., Opava, CZ; Bulej Petr, Dr., Opava, CZ; Kolašín Tomáš, Ing., Ostrava-Dubina, CZ; Stuchlík Josef, Ing., Hrabyně, CZ;  
 (54) **Spôsob prípravy 3,14β-dihydroxy-17-cykloalkylmetylmorfinanov**  
 (22) 07.02.94  
 (31) PV 0163-93  
 (32) 09.02.93  
 (33) CZ
- 
- 6 (51) **C 07D 231/56, A 61K 31/415**  
 (11) **278441**  
 (40) 07.05.97  
 (21) 563-90  
 (73) AZIENDE CHIMICHE RIUNITE ANGELINI FRANCESCO A.C.R.A.F. S.p.A., Roma, IT;  
 (72) Silvestrini Bruno, Roma, IT; Baiocchi Leandro, Roma, IT;  
 (54) **Éter 1-benzyl-3-hydroxymetyldiazolu s alifatickými 2-hydroxykyselinami, spôsob jeho prípravy, medziprodukt tohto spôsobu, farmaceutický prostriedok obsahujúci uvedený éter a použitie**  
 (22) 06.02.90  
 (31) 47620 A/89  
 (32) 07.02.89  
 (33) IT
- 
- 6 (51) **C 07D 239/48, A 61K 31/505 // (A 61K 31/505, A 61K 31:13, A 61K 31:495)**  
 (11) **278444**  
 (40) 19.02.92  
 (21) 1643-91  
 (73) THE WELLCOME FOUNDATION LIMITED of Unicorn House, London, GB;  
 (72) Leach Michael John, Beckenham, Kent, GB; Nobbs Malcolm Stuart, Beckenham, Kent, GB; Iyer Ramachandran, Beckenham, Kent, GB; Yeates Clive Leonard, Beckenham, Kent, GB; Skone Philip Alan, Beckenham, Kent, GB;  
 (54) **Substituovaný 5-arylpimidín, spôsob jeho výroby a farmaceutický prostriedok, ktorý ho obsahuje**  
 (22) 31.05.91  
 (31) 9012316.7  
 (32) 01.06.90  
 (33) GB
- 
- 6 (51) **C 07D 401/12, 401/14, 405/12, 405/14, 409/12, 409/14, 417/14, 471/04, 487/04, 513/04, 519/00, A 61K 31/415**  
 (11) **278443**  
 (40) 07.05.97  
 (21) 9128-84  
 (73) JANSSEN PHARMACEUTICA N.V., Beerse, BE;  
 (72) Janssens Frans Eduard, Bonheiden, BE; Torremans Joseph Leo Ghislanus, Beerse, BE; Hens Josef Francis, Nijlen, BE; Van Offenwert Theophilus Theresia Joannes Maria, Vosselaar, BE;  
 (54) **N-heterocyklyl-4-piperidínamíny, spôsob ich prípravy a antialergický prípravok na ich báze**  
 (22) 28.11.84  
 (31) 660.60, 556.742  
 (32) 12.10.84, 30.11.83  
 (33) US, US
- 
- 6 (51) **C 07D 405/06, 401/06, 207/09, A 61K 31/40, 31/44**  
 (11) **278434**  
 (40) 07.05.97  
 (21) 1295-90  
 (73) PFIZER, Inc., New York, NY, US;  
 (72) Cross Peter Edward, Dr., Canterbury, Kent, GB; Mackenzie Alexander Roderick, Dr., Deal, Kent, GB;  
 (54) **3-Substituovaný pyrrolidínový derivát, spôsob jeho prípravy, medziprodukty tohto spôsobu, farmaceutický prostriedok obsahujúci tento derivát**  
 (22) 16.03.90  
 (31) 8906166.7  
 (32) 17.03.89  
 (33) GB

6 (51) C 07D 487/04, A 61K 31/1535 // (C 07D 487/04), (C 07D 243:14), (C 07D 235:26), (C 07D 235:28)

(11) 278442

(40) 18.03.92

(21) 2065-91

(73) Janssen Pharmaceutica N.V., Beerse, BE;

(72) Kukla Michael Joseph, Maple Glen, PA, US; Breslin Henry Joseph, Lansdale, PA, US; Raeymackers Alfons Herman Margaretha, Beerse, BE; Van Gelder Josephus Ludovicus Hubertus, Kasterlee, BE; Janssen Paul Adriaan Jan, Vosselaar, BE;

(54) **Tetrahydroimidazo[1,4]benzodiazepin-2-(ti)óny, spôsob ich výroby a antivírusové prípravky na ich báze**

(22) 04.07.91

(31) 549 349

(32) 06.07.90

(33) US

6 (51) C 09D 1/100, 101/28, C 04B 14/28

(11) 278436

(40) 18.11.92

(21) 1366-91

(73) HET, spol. s r. o., Litoměřice, CZ;

(72) Härting Jan, Ing., Litoměřice, CZ; Elias Pavel, Ing., Roudnice n. L., CZ; Trapani Daniel, Terezin, CZ;

(54) **Maliarska bieloba hlavne na výrobu maliarskych farieb a spôsob jej výroby**

(22) 08.05.91

6 (51) C 10L 1/22, 1/18, 1/14

(11) 278437

(40) 06.07.94

(21) 351-92

(73) Slovnaft, a. s., Bratislava, SK;

(72) Oravkin Juraj, Ing., Bratislava, SK; Bratský Daniel, Ing., CSc., Bratislava, SK; Fehér Pavol, Ing., Bratislava, SK; Boška Miloš, Ing., Bratislava, SK;

(54) **Deriváty dikarboxylových kyselín ako prísady do nízkoolovnatých alebo bezolovnatých automobilových benzínov**

(22) 07.02.92

6 (51) C 12P 13/08, 13/18

(11) 278430

(40) 07.05.97

(21) 3899-89

(73) Biotika, a. s., Slovenská Ľupča, SK;

(72) Hano Alexander, Banská Bystrica, SK; Bučko Michal, Ing., DrSc., Banská Bystrica, SK; Boršová Gabriela, Ing., Banská Bystrica, SK; Pipich Ladislav, Ing., Medzibrod, SK; Šišmiš Juraj, Ing., Banská Bystrica, SK; Kliment Július, Ing., CSc., Banská Bystrica, SK;

(54) **Spôsob fermentačnej výroby L-lyzínu**

(22) 28.06.89

6 (51) C 12P 17/12, 17/10, C 12N 1/20 // (C 12P 17/12, C 12R 1:05)

(11) 278423

(40) 14.10.92

(21) 807-92

(73) Lonza A. G., (Dir.:Basel), Gampel/Wallis, CH;

(72) Kiener Andreas, Dr., Visp (Kanton Wallis), CH;

(54) **Mikroorganizmy *Alcaligenes faecalis* a mikrobiologický spôsob výroby kyseliny 6-hydroxy-pikolínovej**

(22) 17.03.92

(31) 812/91-9

(32) 18.03.91

(33) CH

6 (51) E 01B 1/100, 3/28

(11) 278427

(40) 06.07.94

(21) 1617-92

(73) ALLGEMEINE BAUGESELLSCHAFT - A. PORR AKTIENGESELLSCHAFT, Wien, AT;

(72) Salzmann Heinrich, Ing., Salzburg, AT;

(54) **Bezštrkový zvršok na uloženie koľajníc**

(22) 28.05.92

(31) A 1107/91

(32) 31.05.91

(33) AT

6 (51) E 01B 29/46

(11) 278426

(40) 07.05.97

(21) 93-89

(73) Franz Plasser Bahnbaumaschinen-Industriegesellschaft m. b. H., Wien, AT;

(72) Theurer Josef, Ing., Wien, AT; Hansmann Johann, Ing., Klosterneuburg, AT; Oellerer Friedrich, Linz, AT; Gruber Leopold Rudolf, Scheibbs, AT;

(54) **Zariadenie na posúvanie koľajníc**

(22) 05.01.89

(31) A 198/88

(32) 01.02.88

(33) AT

6 (51) E 01B 33/06, 29/13, 27/17

(11) 278429

(40) 07.05.97

(21) 3005-89

(73) Franz Plasser Bahnbaumaschinen-Industriegesellschaft m.b.H., Wien, AT;

(72) Theurer Josef, Ing., Wien, AT; Peitl Friedrich, Linz, AT;

(54) **Spôsob bočného posúvania koľaje a stroj na vykonávanie spôsobu**

(22) 18.05.89

(31) 88890125.3

(32) 18.05.88

(33) EP

**6 (51) E 03D 1/34, 1/33, 1/38, 1/24, 3/12****(11) 278419**

(40) 10.08.94

(21) 694-92

(73) Růžička Jiří, st., Jihlava, CZ; Růžička Jiří, ml., Jihlava, CZ;

(72) Růžička Jiří, st., Jihlava, CZ;

**(54) Dvojčinný splachovač záchodovej misy**

(22) 09.03.92

**6 (51) E 04B 1/343, 1/344, B 60P 3/34****(11) 278433**

(40) 15.09.91

(21) 6530-89

(73) Parteurosa, Luxembourg, LU;

(72) Bersani Pierre, Bursinel, CH;

**(54) Mobilný kontajner**

(22) 20.11.89

(31) 08801343

(32) 28.11.88

(33) BE

**6 (51) F 41H 5/06, 7/00****(11) 278425**

(40) 07.05.97

(21) 3672-90

(73) Bernát Leopold, Ing., Trenčín, SK; Malý Milan, Ing., Trenčín, SK;

(72) Bernát Leopold, Ing., Trenčín, SK; Malý Milan, Ing., Trenčín, SK;

**(54) Štít vozidla**

(22) 24.07.90

**6 (51) F 41H 7/00, B 60R 3/00****(11) 278420**

(40) 07.05.97

(21) 3673-90

(73) Bernát Leopold, Ing., Trenčín, SK; Malý Milan, Ing., Trenčín, SK;

(72) Bernát Leopold, Ing., Trenčín, SK; Malý Milan, Ing., Trenčín, SK;

**(54) Mechanizované schody**

(22) 24.07.90

**6 (51) H 01R 23/72, 9/24****(11) 278440**

(40) 15.01.92

(21) 1329-91

(73) KRONE Aktiengesellschaft, Berlin, DE;

(72) Gerke Dieter, Berlin, DE; Janczak Andrzej, Berlin, DE;

**(54) Pripojovacia lišta pre diaľkovú komunikačnú techniku**

(22) 07.05.91

(31) P 40 15 238.3-34

(32) 10.05.90

(33) DE

**FD9A**

**Zastavené prihlášky vynálezov**

8095-88	1206-92	83-94	1528-94
1141-89	1652-92	678-94	1595-94
1292-89	1204-93	753-94	84-95
5067-89	1216-93	835-94	131-95
93-90	1243-93	859-94	231-95
484-90	1291-93	865-94	237-95
2383-90	1308-93	927-94	352-95
3451-90	1312-93	961-94	447-95
3648-90	1316-93	1163-94	607-95
5082-90	1321-93	1187-94	765-95
1616-91	1354-93	1204-94	785-95
2552-91	1390-93	1399-94	787-95
4052-91	1411-93	1428-94	
302-92	1434-93	1439-94	
561-92	43-94	1482-94	

**FC9A**

**Zamietnuté prihlášky vynálezov**

4124-91

**PD9A**

**Prevody patentov / autorských osvedčení**

Podľa § 15 zákona č. 527/1990 Zb. v znení neskorších zákonov boli do patentového registra zapísané tieto prevody:

P/AO	PV	Pôvodný majiteľ	Nadobúdateľ	Dátum účinnosti:
272 768	8193-86	Arne Lindström, Raggasas 9792, Ytterby, SE;	Lemitec AS, Stranden 3, 0250 Oslo, NO;	27.02.97

**QB9A**

**Licenčné zmluvy**

Podľa § 14 zákona č. 527/1990 Zb. v znení zákona NR SR č. 90/1993 Z. z. boli do patentového registra zapísané tieto licenčné zmluvy:

P/AO	PV	Názov	Poskytovateľ	Nadobúdateľ	Dátum účinnosti:
277 450	3152-89	Pojidlo na finálnu úpravu prísad do polymérov	VUCHT, akciová spoločnosť, Nobelova 34, 836 03 Bratislava, SK;	DUSLO, akciová spoločnosť, P. O. Box 33, 927 03 Šaľa, SK;	27.02.1997

## HH9A

## Oprava

Vo Vestníku 1/97 bolo chybné uvedené meno prihlasovateľa pri zverejnenej prihláške vynálezu PV 23-96.

Správne znenie:

(71) SOUND PIPE, LTD., Grand Turk, TC;

---

Vo Vestníku 1/97 bolo chybné uvedené meno prihlasovateľa pri zverejnenej prihláške vynálezu PV 663-96.

Správne znenie:

(71) PAUL WURTH S. A., Luxembourg, LU;

---

Vo Vestníku 2/97 bolo nesprávne uvedené číslo PCT prihlášky pri zverejnenej prihláške vynálezu PV 1138-95.

Správne znenie:

(86) PCT/GB94/00521

**ČAŠŤ**

**ÚŽITKOVÉ VZORY**



## Kódy na označovanie jednotlivých druhov dokumentov

Zapísané úžitkové vzory podľa zákona č. 478/1992 - kód U  
Zb. v znení zákona NR SR č. 90/93 Z. z.

## Číselné kódy na označovanie bibliografických údajov

(11)	číslo zápisu úžitkového vzoru	6 (51)	medzinárodné patentové triedenie
(21)	číslo prihlášky úžitkového vzoru	(54)	názov
(22)	dátum podania prihlášky úžitkového vzoru	(57)	anotácia
(31)	číslo prioritnej prihlášky úžitkového vzoru	(71)	meno (názov) prihlasovateľa(ov)
(32)	dátum prioritnej prihlášky úžitkového vzoru	(72)	meno pôvodcu(ov)
(33)	krajina priority	(73)	meno (názov) majiteľa(ov)
(47)	dátum zápisu úžitkového vzoru	(86)	údaje PCT

## Kódy na označovanie záhlavia oznámení publikovaných vo Vestníku (Štandard WIPO ST 17)

FG1K	zápisy úžitkových vzorov do registra	MK1K	zánik úžitkového vzoru uplynutím doby platnosti
LD3K	čiastočný výmaz úžitkového vzoru	ND1K	predĺženie platnosti úžitkového vzoru
MC3K	výmaz úžitkového vzoru	PD1K	prevod práv a ostatné zmeny majiteľov úžitkového vzoru
MH1K	zánik úžitkového vzoru vzdaním sa nárokov		

## Opravy. Zmeny. Rôzne.

### Opravy v udelených ochranných dokumentoch

TA1K	meno pôvodcov
TB1K	oprava mien
TC1K	zmena mien
TD1K	oprava adries
TE1K	zmena adries
TF1K	oprava dát
TG1K	oprava chýb v triedení
TH1K	oprava alebo zmena všeobecne
TK1K	tlačové chyby v úradných vestníkoch

## FG1K

## Úžitkové vzory

1450 G 01F	1460 B 62B	1470 A 61G	1480 B 32B
1451 B 61D	1461 A 63B	1471 A 61G	1481 B 32B
1452 F 26B	1462 B 41F	1472 B 01J	1482 G 09F
1453 G 05B	1463 B 62H	1473 B 32B	1483 C 04B
1454 B 42F	1464 E 04B	1474 E 21C	1484 F 02B
1455 B 65G	1465 B 23B	1475 D 06M	1485 E 04B
1456 B 62D	1466 B 23B	1476 G 05D	1486 E 04D
1457 B 65F	1467 E 04B	1477 B 62M	1487 G 01K
1458 G 01N	1468 E 06B	1478 B 32B	
1459 F 16C	1469 B 01F	1479 B 32B	

**6 (51) A 61G 3/00, 5/06****(11) 1470**

(21) 388-96

(22) 26.11.96

(47) 19.02.97

(73) Gáborová Milena, Trenčín, SK;

**(54) Invalidný vozík****6 (51) B 23B 31/00****(11) 1465**

(21) 136-96

(22) 23.04.96

(47) 17.02.97

(73) Kalinčík Jozef, Považská Bystrica, SK;

**(54) Upínacia hlava****6 (51) A 61G 5/08****(11) 1471**

(21) 389-96

(22) 26.11.96

(47) 19.02.97

(73) Gáborová Milena, Trenčín, SK;

**(54) Skladací invalidný vozík****6 (51) B 23B 31/00****(11) 1466**

(21) 137-96

(22) 23.04.96

(47) 17.02.97

(73) Kalinčík Jozef, Považská Bystrica, SK;

**(54) Výkyvné čeľuste****6 (51) A 63B 71/02****(11) 1461**

(21) 286-96

(22) 17.09.96

(47) 14.02.97

(73) Mathia Štefan, Ing., Bratislava, SK;

**(54) Puk na hokej na neľadových plochách****6 (51) B 32B 15/12, 15/16, 15/20, 27/32****(11) 1481**

(21) 428-96

(22) 17.12.96

(47) 20.02.97

(73) Felchtiner Nina, Odessa, UA; Okhrimenko Guenadi, Odessa, UA; Leyberman Sofiya, Odessa, UA;

**(54) Viacvrstvový obalový materiál****6 (51) B 01F 13/04****(11) 1469**

(21) 337-96

(22) 06.11.96

(31) PUV 5762-96

(32) 18.09.96

(33) CZ

(47) 18.02.97

(73) BETÓNOVÉ STAVBY - GROUP, s. r. o., Klatovy, CZ;

**(54) Pevný bubon****6 (51) B 32B 15/16, 15/20****(11) 1473**

(21) 424-96

(22) 17.12.96

(47) 19.02.97

(73) Felchtiner Nina, Odessa, UA; Okhrimenko Guenadi, Odessa, UA; Leyberman Sofiya, Odessa, UA;

**(54) Viacvrstvový obalový materiál****6 (51) B 01J 20/00, 20/20****(11) 1472**

(21) 390-96

(22) 26.11.96

(47) 19.02.97

(73) Frecon Trading Corporation, Brooklyn, NY, US;

**(54) Absorpčný roztok na báze aktívneho uhlia****6 (51) B 32B 15/20, 27/10, 27/32****(11) 1478**

(21) 425-96

(22) 17.12.96

(47) 20.02.97

(73) Felchtiner Nina, Odessa, UA; Okhrimenko Guenadi, Odessa, UA; Leyberman Sofiya, Odessa, UA;

**(54) Viacvrstvový obalový materiál**

6 (51) B 32B 15/20, 27/32

(11) 1479

(21) 426-96

(22) 17.12.96

(47) 20.02.97

(73) Felchtiner Nina, Odessa, UA; Okhrimenko Guenadi, Odessa, UA; Leyberman Sofiya, Odessa, UA;

(54) Viacvrstvový obalový materiál

6 (51) B 32B 27/10, 27/32

(11) 1480

(21) 427-96

(22) 17.12.96

(47) 20.02.97

(73) Felchtiner Nina, Odessa, UA; Okhrimenko Guenadi, Odessa, UA; Leyberman Sofiya, Odessa, UA;

(54) Viacvrstvový obalový materiál

6 (51) B 41F 27/06, 27/08, G 02B 27/40

(11) 1462

(21) 298-96

(22) 30.09.96

(47) 14.02.97

(73) SOMA, spol. s r. o., Lanškroun, CZ;

(54) Systém optického zamerania súťažovej značky

6 (51) B 42F 17/00

(11) 1454

(21) 7-96

(22) 08.01.96

(47) 06.02.97

(73) Jancik Yvette, Košice, SK;

(54) Dokladové stránky

6 (51) B 61D 17/10

(11) 1451

(21) 305-95

(22) 15.08.95

(47) 06.02.97

(73) STEFALEX, s. r. o., Košice, SK;

(54) Podlahová doska

6 (51) B 62B 1/00

(11) 1460

(21) 247-96

(22) 06.08.96

(47) 14.02.97

(73) Trebichavský Martin, Dipl. Ing., Bratislava, SK;

(54) Fúrik

6 (51) B 62D 24/04

(11) 1456

(21) 116-96

(22) 01.04.96

(47) 13.02.97

(73) Vagó Vojtech - nákladná doprava, Košice, SK;

(54) Odpruženie kabíny vodiča nákladného motorového vozidla

6 (51) B 65F 1/00

(11) 1457

(21) 184-96

(22) 16.03.95

(47) 13.02.97

(73) Danihel Miloslav, MVDr. CSc., Košice, SK; Danihelová Andrea, Košice, SK;

(54) Zásobník biologického odpadu

6 (51) B 65G 51/00

(11) 1455

(21) 98-96

(22) 18.03.96

(47) 13.02.97

(73) Váradi Alexander, Ing., Rožňava, SK;

(54) Potrubné dopravné zariadenie

6 (51) B 62H 5/00

(11) 1463

(21) 331-96

(22) 30.10.96

(47) 14.02.97

(73) Štreit Igor, Ružomberok, SK; Kulašík Peter, Ing. arch., Ružomberok, SK;

(54) Parkovacia kapotáž dopravného prostriedku

6 (51) B 62M 9/02, 9/06, 9/16

(11) 1477

(21) 293-96

(22) 26.09.96

(47) 20.02.97

(73) Nižník Martin, Prešov, SK;

(54) Prevod s napínaním

6 (51) C 04B 35/03, C 03C 3/87 // C 05D 3/00, 5/00, C 10L 9/10

(11) 1483

(21) 9-97

(22) 13.01.97

(47) 20.02.97

(73) Hečko František, Ing., Bojnice, SK;

(54) Suchá dolomitová zmes

6 (51) D 06M 11/46

(11) 1475

(21) 22-96

(22) 23.01.96

(47) 20.02.97

(73) Surovec Ján, Ing., Nová Dubnica, SK; Jalovičiar Vladimír, Trenčín, SK; VÚTCH-CHEMITEX, spol. s r. o., Žilina, SK;

(54) Antibakteriálny prípravok

6 (51) E 04B 5/16, 9/22, E 01D 12/00

(11) 1464

(21) 248-96

(22) 06.08.96

(47) 14.02.97

(73) Inžinierske stavby, a. s., Košice, SK;

(54) Spriahnutá oceľobetónová konštrukcia

**6 (51) E 04B 1/02, 1/04****(11) 1485**

(21) 194-96

(22) 16.06.96

(47) 24.02.97

(73) S-PROREX, Lengyel Karol, Ing., Košice, SK;

**(54) Montovaná oporná stena**

(47) 13.02.97

(73) Konštrukta-Industry, a. s., Trenčín, SK;

**(54) Pohon horizontálneho pílového kotúča****6 (51) E 04B 1/41, 2/30, 2/44****(11) 1467**

(21) 317-96

(22) 17.10.96

(31) 2696-96

(32) 13.09.96

(33) CZ

(47) 17.02.97

(73) Palacký Alois, Zašová, CZ;

**(54) Rozpierka****6 (51) F 26B 9/00****(11) 1452**

(21) 372-95

(22) 02.11.95

(47) 06.02.97

(73) Tomek Igor, Liptovský Mikuláš, SK;

**(54) Sušiareň drevených materiálov****6 (51) E 04D 1/02, 1/10, 1/12, 1/20****(11) 1486**

(21) 382-96

(22) 20.11.96

(47) 24.02.97

(73) Kováčik Daniel, Ing., Banská Bystrica, SK;

**(54) Strešná krytina****6 (51) G 01F 23/14, G 01L 13/00****(11) 1450**

(21) 279-95

(22) 18.07.90

(47) 06.02.97

(73) Chloupek Milan, Ing., Třebíč, CZ;

**(54) Tlakový merač parného výkonu parogenerátora****6 (51) E 06B 3/42****(11) 1468**

(21) 332-96

(22) 30.10.96

(47) 17.02.97

(73) Šprochová Ľudmila, Ing., Dubnica nad Váhom, SK;

**(54) Presklenie lodžie alebo balkóna****6 (51) G 01K 17/06****(11) 1487**

(21) 294-96

(22) 26.09.96

(47) 25.02.97

(73) BYTTHERM, s. r. o., Bánovce nad Bebravou, SK;

**(54) Informačné a kontrolné zapojenie****6 (51) E 21C 35/18****(11) 1474**

(21) 409-96

(22) 05.12.96

(47) 19.02.97

(73) VUNAR, a. s., Nové Zámky, SK;

**(54) Banský nôž****6 (51) G 01N 9/10, 9/18****(11) 1458**

(21) 187-96

(22) 12.06.96

(47) 13.02.97

(73) Huťka Ondrej, Banská Bystrica, SK;

**(54) Indikátor stavu akumulátorov****6 (51) F 02B 53/00****(11) 1484**

(21) 81-96

(22) 12.03.96

(47) 24.02.97

(73) Skalina Eugen, Prešov, SK;

**(54) Kruhoviopiestny translačný kazetový spaľovací motor****6 (51) G 05B 19/00, B 61L 25/00****(11) 1453**

(21) 385-95

(22) 10.11.95

(31) PUV 4485-95, PV 2562-95

(32) 03.10.95, 03.10.95

(33) CZ, CZ

(47) 06.02.97

(73) AŽD Praha, s. r. o., Praha 10 - Vršovice, CZ;

**(54) Programovateľné priesestné zabezpečenie zariadenie****6 (51) F 16C 25/08, 35/04, 35/07****(11) 1459**

(21) 201-96

(22) 21.06.96

**6 (51) G 05D 23/00****(11) 1476**

(21) 265-96

(22) 21.08.96

(47) 20.02.97

(73) Nagy Jozef, Vyšné nad Hronom, SK;

**(54) Zapojenie riadenia vykurovacej sústavy**

**6 (51) G 09F 15/00****(11) 1482**

(21) 434-96

(22) 23.12.96

(47) 20.02.97

(73) JSM Reklamná grafika, Silvia Volková, Bratislava, SK;

**(54) Reklamný pútač****ND1K****Predĺženie platnosti úžitkových vzorov****(51) 5B 62D 25/16****(11) 412**

(21) 207-93

(22) 12.10.93

(47) 25.01.94

(43) 06.04.94

(71) Škarýd Ladislav - PINK, Lázně Libverda, CZ; Pšenský Zdeněk - PINK, Lázně Libverda, CZ;

**(54) Nástavec blatníkov**

# ČASŤ

**PRIEMYSELNÉ VZORY**

**Číselné kódy na označovanie bibliografických údajov**

(11)	Číslo zápisu	(33)	Krajina priority
(21)	Číslo prihlášky	(47)	Dátum zápisu priemyselného vzoru
(22)	Dátum podania prihlášky	(51)	Triedenie priemyselných vzorov
(23)	Výstavná priorita	(54)	Názov
(31)	Číslo prioritnej prihlášky	(72)	Meno pôvodcu
(32)	Dátum prioritnej prihlášky	(73)	Meno (názov) majiteľa

**Kódy na označovanie záhlavia oznámení publikovaných vo Vestníku  
(Štandard WIPO ST 17)**

FG4Q	zápisy priemyselných vzorov do registra	MK4Q	zánik priemyselného vzoru uplynutím doby platnosti
LD4Q	čiastočný výmaz priemyselného vzoru	ND4Q	predĺženie platnosti priemyselného vzoru
MC4Q	výmaz priemyselného vzoru	PD4Q	prevod práv a ostatné zmeny majiteľov priemyselného vzoru
MH4Q	zánik priemyselného vzoru vzdáním sa nárokov		

**Opravy. Zmeny. Rôzne.****Opravy v udelených ochranných dokumentoch**

TA4Q	meno pôvodcov
TB4Q	oprava mien
TC4Q	zmena mien
TD4Q	oprava adries
TE4Q	zmena adries
TF4Q	oprava dát
TG4Q	oprava chýb v triedení
TH4Q	oprava alebo zmena všeobecne
TK4Q	tlačové chyby v úradných vestníkoch

## TG4Q

## Priemyselné vzory

25040  
25041  
25042  
25043  
25044  
25045  
25046  
25047  
25048

25049  
25050  
25051  
25052  
25053  
25054  
25055  
25056  
25057

25058  
25059  
25060  
25061  
25062  
25063  
25064  
25065  
25066

25067  
25068  
25069  
25070  
25071  
25072  
25073

- (11) **25040**  
(21) 123-95  
(22) 10.05.1995  
(47) 06.02.1997  
(54) **Puzdro na pištoľ**  
(51) 03/02.00  
počet vonkajších úprav: 1  
(73) TRADEX, s. r. o., Na Strži 9, 140 00 Praha 4, CZ;  
(72) Cinko Gustav, Na Strži 9, 140 00 Praha 4, CZ;  
Benamane Kemal, Na Strži 9, 140 00 Praha 4, CZ;

- (11) **25041**  
(21) 185-95  
(22) 19.06.1995  
(47) 06.02.1997  
(54) **Kapota motora traktora**  
(51) 12/09.00  
počet vonkajších úprav: 1  
(73) ZTS Výskumno-vývojový ústav Martin, a. s.,  
Komenského 19, 036 21 Martin, SK;  
(72) Koscelník Klaudius, Ing., Ul. Mamateja 16/9,  
036 01 Martin, SK;

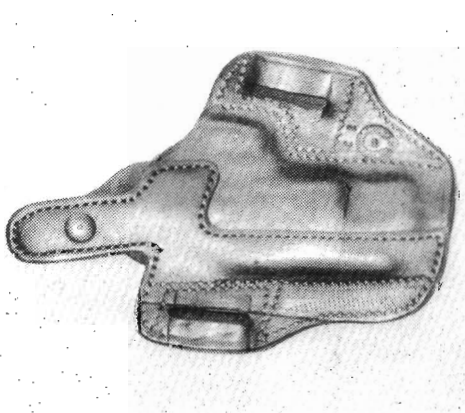
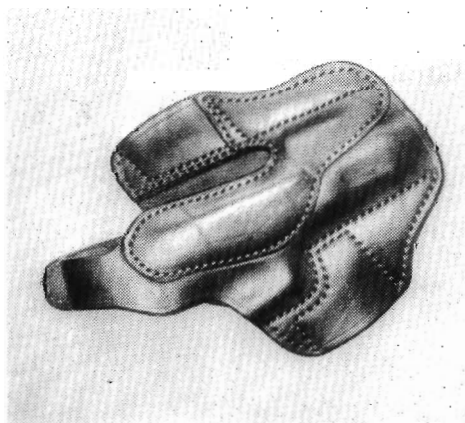

25040





25041

- (11) **25042**  
 (21) 201-95  
 (22) 27.06.1995  
 (47) 06.02.1997  
 (54) **Vitrína**  
 (51) 20/99.00  
 počet vonkajších úprav: 1  
 (73) Markovičová Ivica, 9. mája 31, 071 01 Michalovce, SK;  
 (72) Markovičová Ivica, 9. mája 31, 071 01 Michalovce, SK

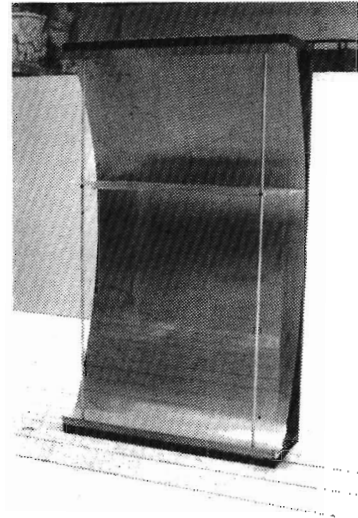
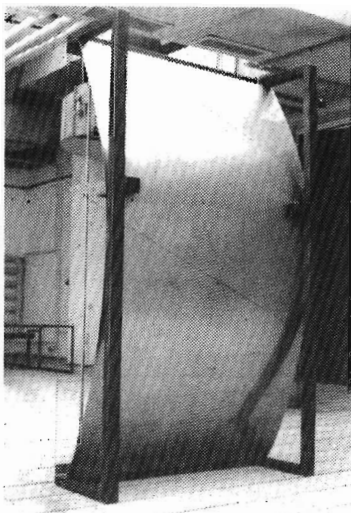

25042

- (11) **25043**  
 (21) 204-95  
 (22) 28.06.1995  
 (47) 06.02.1997  
 (31) 28384-95  
 (32) 15.05.1995  
 (33) CZ  
 (54) **Detská stolička**  
 (51) 06/01.02  
 počet vonkajších úprav: 3  
 (73) TON, a. s., Přerovská 224, 768 61 Bystřice pod Hostýnem, CZ;  
 (72) Stohr František, 687 12 Kněžpole 162, CZ; Holáň Tomáš, Ing., Malinovského 489, 686 00 Uherské Hradiště, CZ; Tomešek Peter, Ing., 687 07 Tupesy 66, CZ; Bachan Miroslav, 687 23 Ostrožská Lhota 279, CZ;



25043 variant 1



25043 variant 2

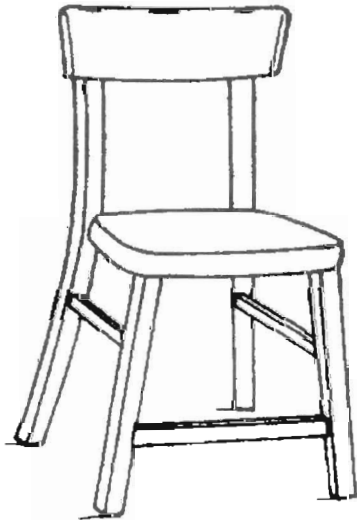

25043 variant 3

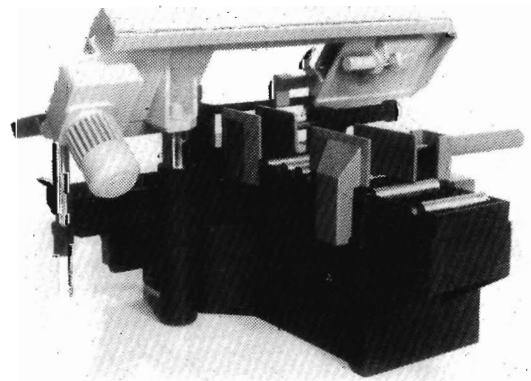
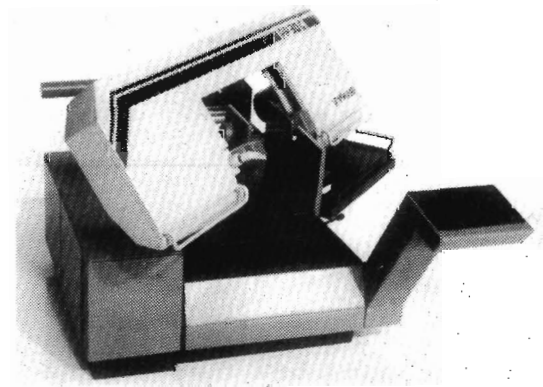
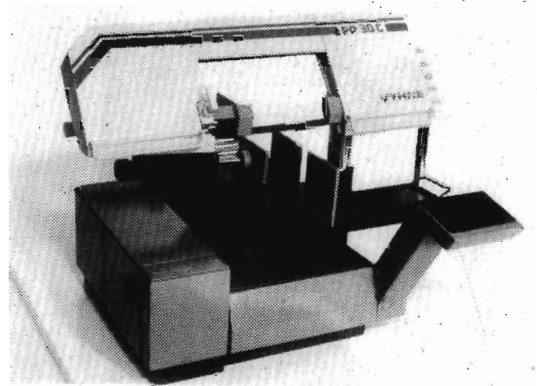

25044

- (11) **25044**  
 (21) 284-95  
 (22) 19.09.1995  
 (47) 06.03.1997  
 (54) **Nová tvarová úprava pásovej pily na lov**  
 (51) 15/99.07  
 počet vonkajších úprav: 1  
 (73) Závody ťažkého strojárstva, š. p., 018 41 Dubnica nad Váhom, SK;  
 (72) Plevan Jozef, Ing., Trenčianska 77/3, 018 51 Nová Dubnica, SK; Šikulinec Bohuslav, Pod Hájom 1088/55, 018 41 Dubnica nad Váhom, SK; Chobot Emanuel, Ing., Trenčianska 6/78, 018 51 Nová Dubnica, SK;

- (11) **25045**  
 (21) 295-95  
 (22) 02.10.1995  
 (47) 06.02.1997  
 (3d) 29/037 097  
 (32) 03.04.95  
 (33) US  
 (54) **Selektívny prijímač volania**  
 (51) 14/03.10  
 počet vonkajších úprav: 1  
 (73) MOTOROLA, INC., 1303 East Algonquin Road, Schaumburg, Illinois 60196, US;

- (72) Moo How Hon, 707-5 TMN Teok, Kulai, 81000 Joyhor Malaysia, MY; Kian Teck Tan, 60 Jalan Songket, Singapore, SG; Tuck Meng Wong, Blk 30 Toa Payh Lor 5 #08-625, Singapore, SG;

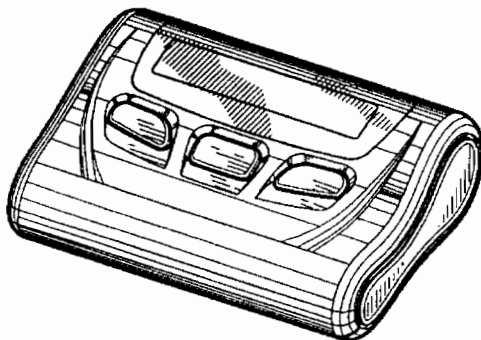
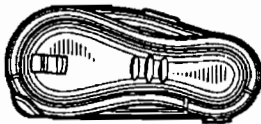
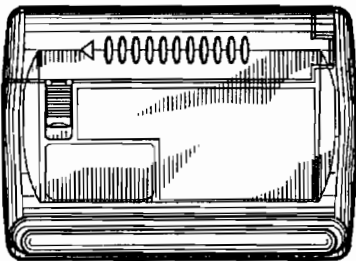
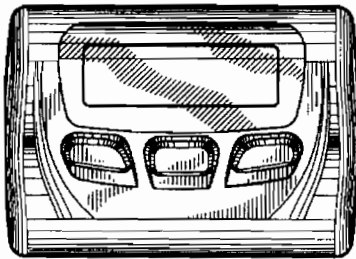

25045

(11) 25046

- (21) 315-95  
 (22) 02.11.1995  
 (47) 10.02.1997  
 (54) **Bránka stolovej hokejovej hry**  
 (51) 21/01.01  
 počet vonkajších úprav: 1  
 (73) Lehuta Viliam, Ing., Sládkovičova 7, 915 01 Nové Mesto nad Váhom, SK;  
 (72) Lehuta Viliam, Ing., Sládkovičova 7, 915 01 Nové Mesto nad Váhom, SK;

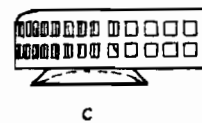
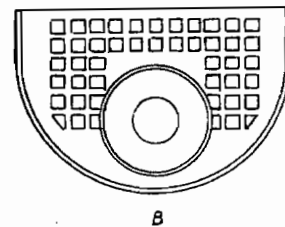
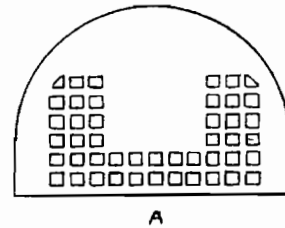
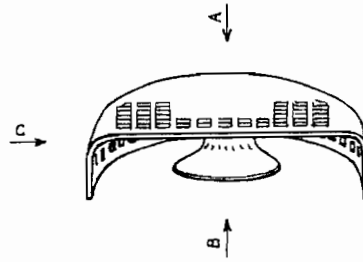

25046

- (11) **25047**  
 (21) 345-95  
 (22) 19.12.1995  
 (47) 10.02.1997  
 (54) **Úžitkové vozidlo**  
 (51) 12/13.17  
 počet vonkajších úprav: 7  
 (73) TATRA, a. s., Štefánikova 1163, 742 21 Kopřivnice, CZ;  
 (72) Bezděk Antonín, Ing., Kopřivnice 781, 742 21 Kopřivnice, CZ; Gans Petr, Ing., I. Olbrachta 760, 742 58 Příbor, CZ; Čagášek Tomáš, Ing., Krnovská 2, 746 01 Opava, CZ;

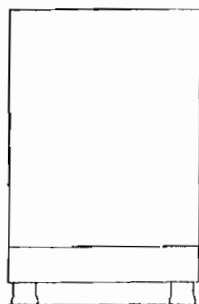
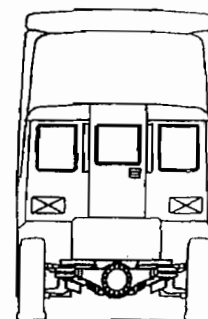
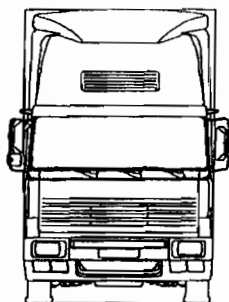
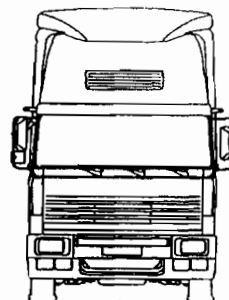
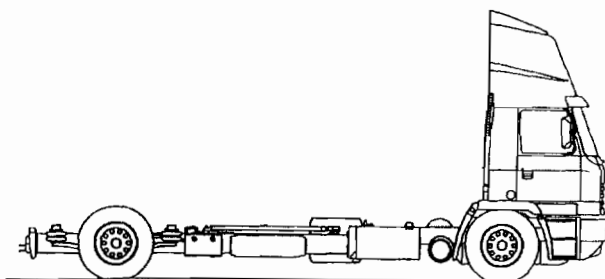
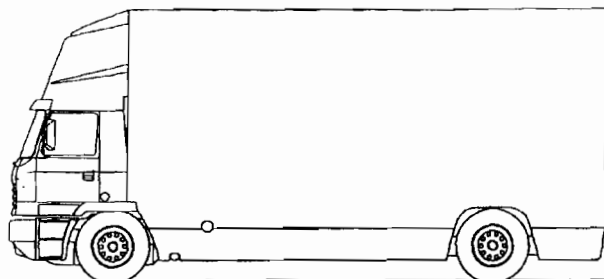

25047 variant 2

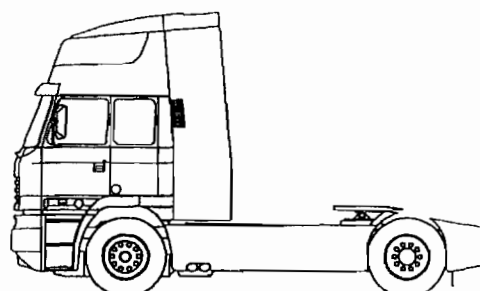

25047 variant 1

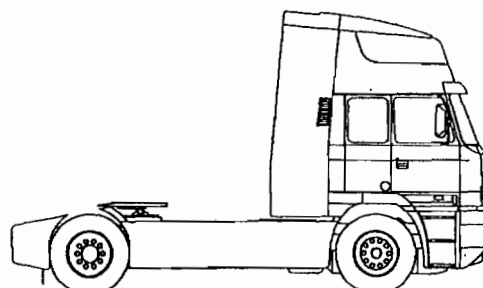
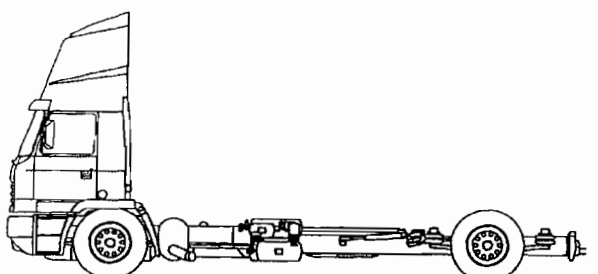

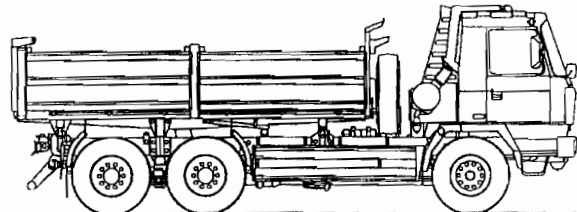
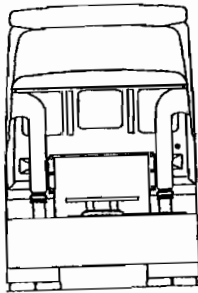
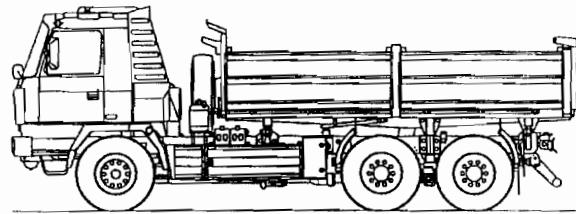
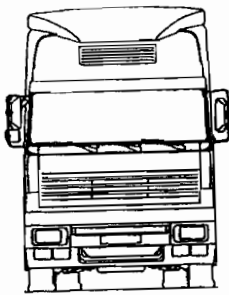

25047 variant 3

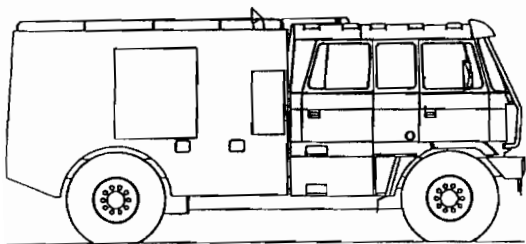
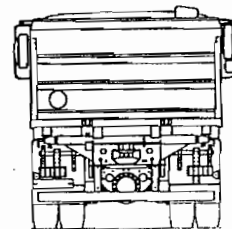
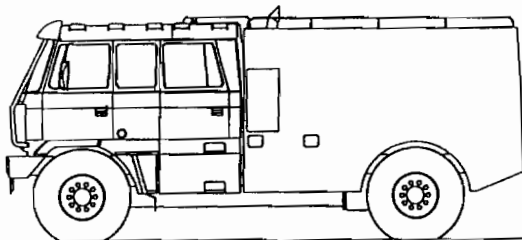
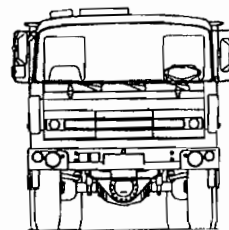

25047 variant 5

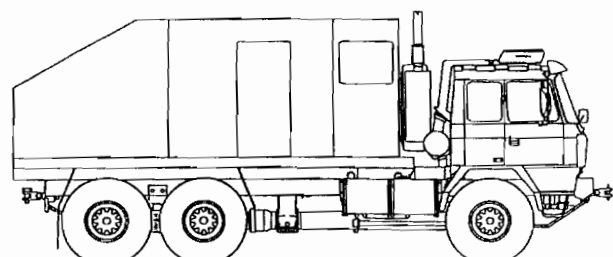
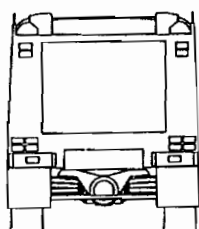
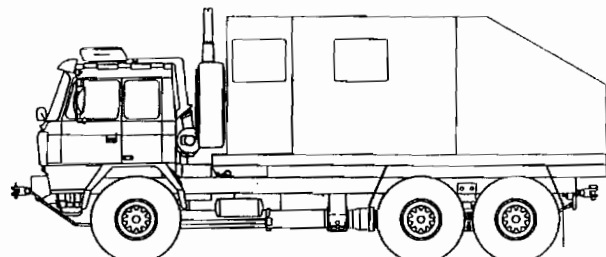

25047 variant 4

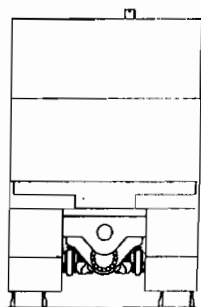
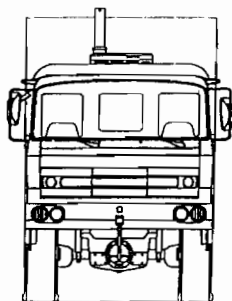

25047 variant 6

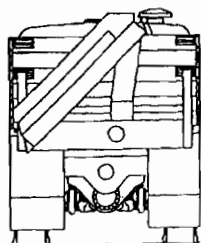
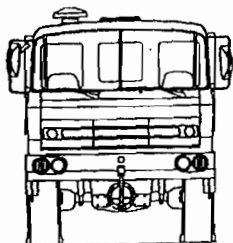
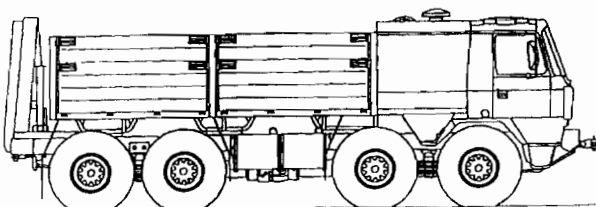
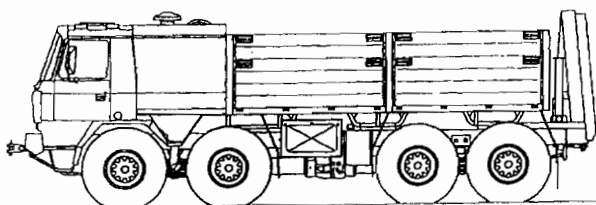

25047 variant 7

- (11) **25048**  
 (21) 346-95  
 (22) 20.12.1995  
 (47) 10.02.1997  
 (54) **Logická hračka v tvare basketbalovej lopty**  
 (51) 21/03.02  
 počet vonkajších úprav: 1  
 (73) Bodlák Ján, Ing., Kadnárova 108, 831 06 Bratislava, SK;  
 (72) Bodlák Ján, Ing., Kadnárova 108, 831 06 Bratislava, SK;

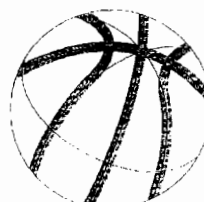
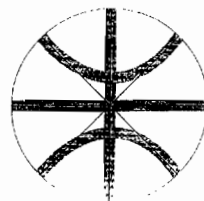
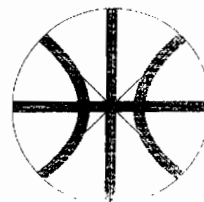
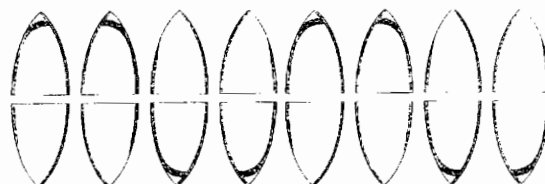

25048

- (11) **25049**  
 (21) 66-96  
 (22) 27.03.1996  
 (47) 10.02.1997  
 (54) **Zrubový dom**  
 (51) 25/03.01  
 počet vonkajších úprav: 7

- (73) Bronček Miloš, Ing., Mudrochova 908/1, 015 01  
Rajec, SK;  
(72) Bronček Miloš, Ing., Mudrochova 908/1, 015 01  
Rajec, SK;

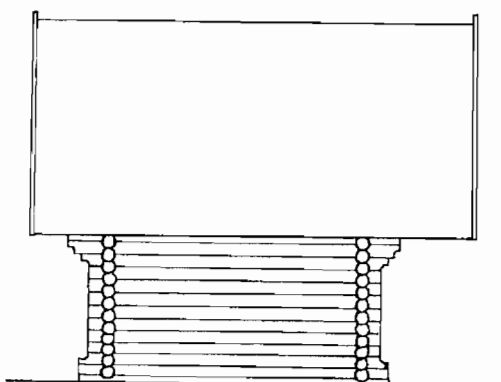
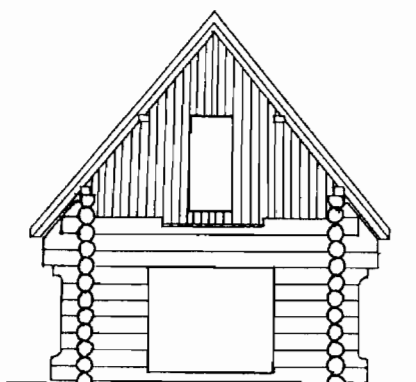

25049 variant 1

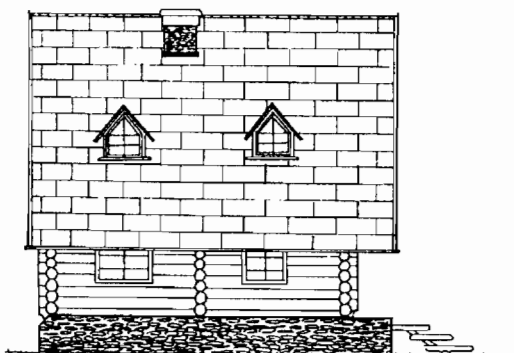

25049 variant 2

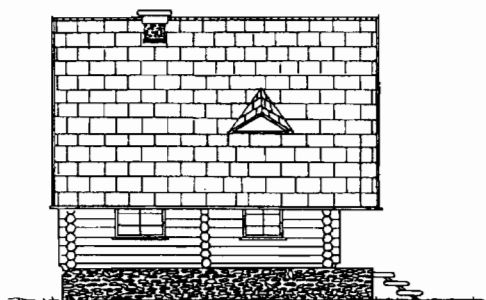

25049 variant 3

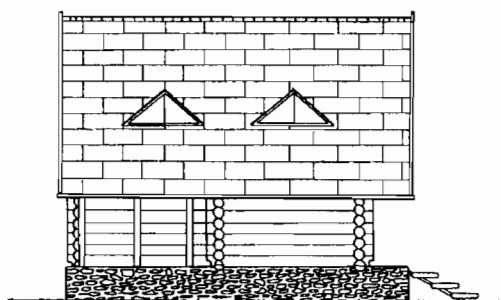

25049 variant 4

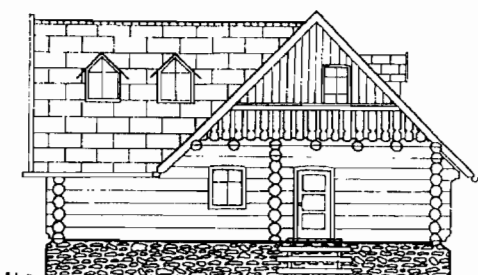

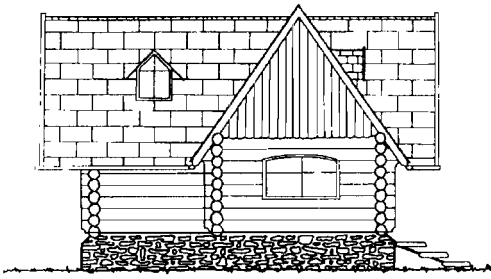

25049 variant 5

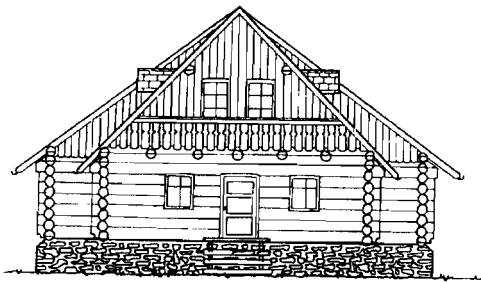

25049 variant 6

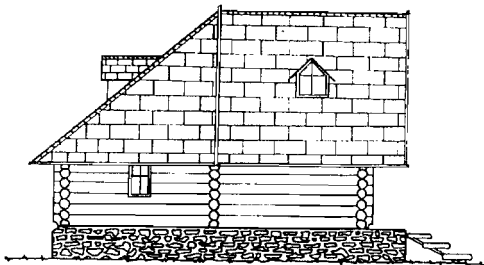

25049 variant 7

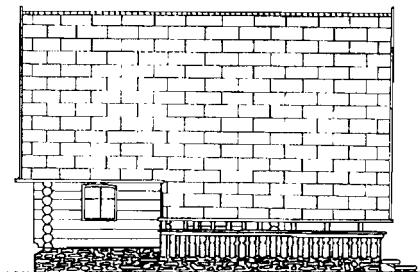

- (47) 10.02.1997  
 (54) **Technologický spoj zrubového domu**  
 (51) 25/03.01  
 počet vonkajších úprav: 2  
 (73) Bronček Miloš, Ing., Mudrochova 908/1, 015 01  
 Rajec, SK;  
 (72) Bronček Miloš, Ing., Mudrochova 908/1, 015 01  
 Rajec, SK;

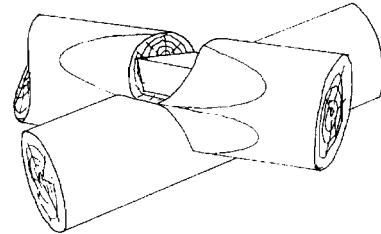
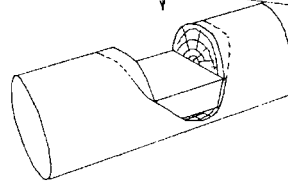
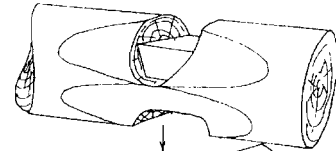

25050 variant 1

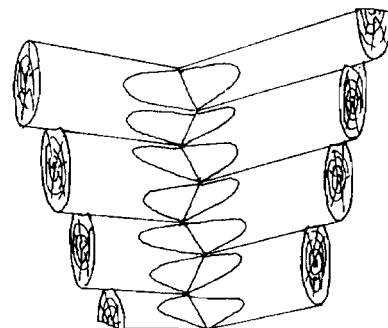
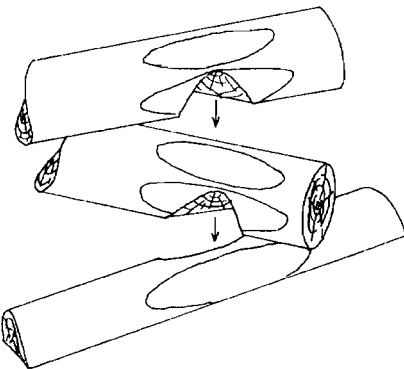

25050 variant 2

- (11) **25050**  
 (21) 67-96  
 (22) 27.03.1996



- (11) **25051**  
 (21) 291-95  
 (22) 25.09.1995  
 (47) 13.02.1997  
 (54) **Ekochránička**  
 (51) 30/99.00  
 počet vonkajších úprav: 1  
 (73) FORMEX, František Švec, Bartókova 37, 949 06 Nitra 6, SK;  
 (72) František Švec, Bartókova 37, 949 06 Nitra 6, SK;

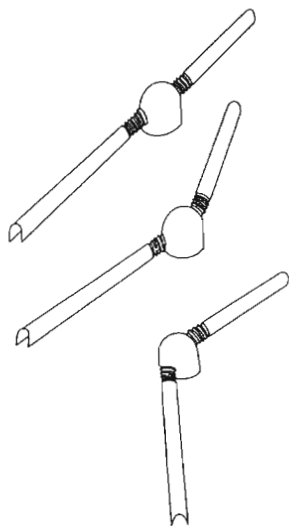

25051

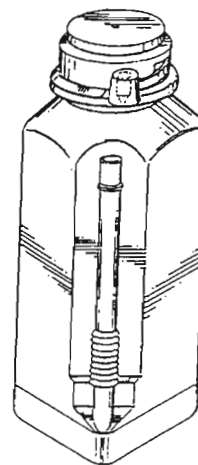

25052

- (11) **25053**  
 (21) 347-95  
 (22) 22.12.1995  
 (47) 13.02.1997  
 (54) **Obaly na balenie liehovín**  
 (51) 09/05.10  
 počet vonkajších úprav: 4  
 (73) Špinler Juraj, Švermova 34, 911 00 Trenčín, SK;  
 (72) Špinler Juraj, Švermova 34, 911 00 Trenčín, SK;

- (11) **25052**  
 (21) 303-95  
 (22) 16.10.1995  
 (47) 13.02.1997  
 (31) 29/037 506  
 (32) 14.4.1995  
 (33) US  
 (54) **Fľaša s neoddeliteľným uzáverom**  
 (51) 09/01.01  
 počet vonkajších úprav: 1  
 (73) Willem Johannes Smith, 132 Constantia Street, Welkom, ZA;  
 (72) Willem Johannes Smith, 132 Constantia Street, Welkom, ZA;

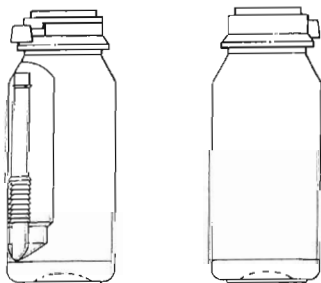

25053 variant 1



25053 variant 2



25053 variant 3



25054 variant 1

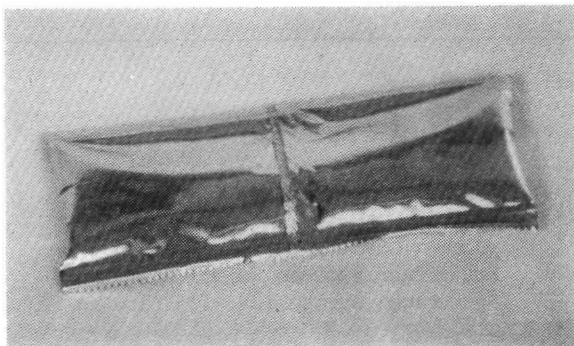

25053 variant 4



- 
- (11) 25054
  - (21) 116-95
  - (22) 25.04.1995
  - (47) 13.02.1997
  - (54) **Taška so zipsom**
  - (51) 03/01.02, 03/01.05  
počet vonkajších úprav: 2
  - (73) FIRMA DOK BRAŠNÁRSTVÍ, Vladivostocká  
1460/10, 100 00 Praha 10, CZ;
  - (72) Domnosil František, Ke Strašnické 9, 100 00  
Praha 10, CZ;



25054 variant 2



- 
- (11) 25055
  - (21) 117-95
  - (22) 25.04.1995
  - (47) 13.02.1997
  - (54) **Puzdro**

- (51) 22/99.00, 03/01.11  
počet vonkajšich úprav: 2  
(73) FIRMA DOK BRAŠNÁŘSTVÍ, Vladivostocká  
1460/10, 100 00 Praha 10, CZ;  
(72) Domnosil František, Ke Strašnické 9, 100 00  
Praha 10, CZ;

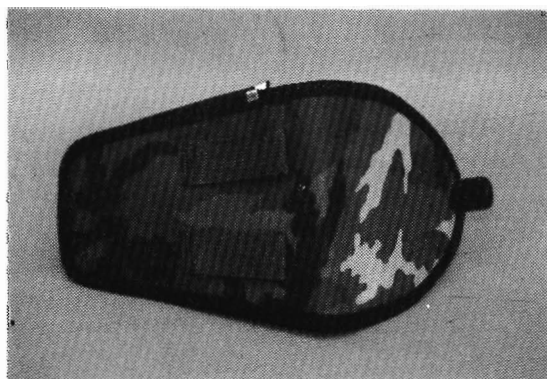
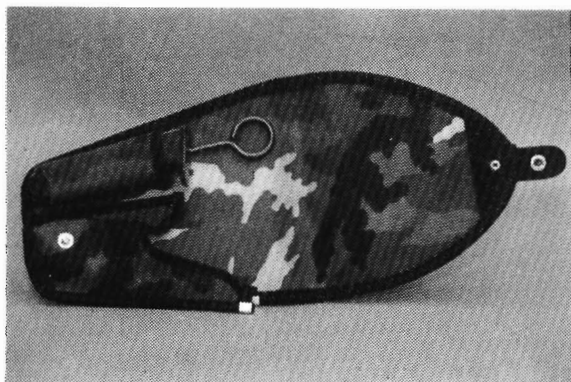

25055 variant 1

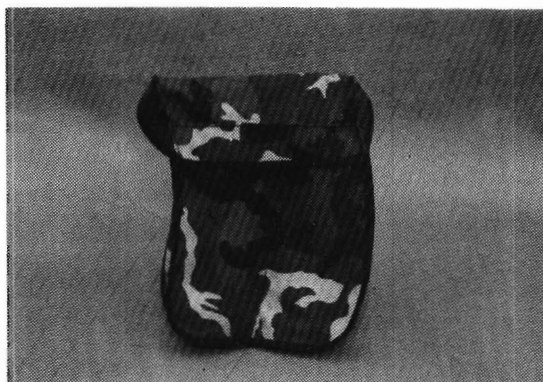

25055 variant 2

- (11) 25056  
(21) 206-95  
(22) 29.06.1995  
(47) 13.02.1997

- (54) **Nový tvar ramenných súprav pre zubolekárske zariadenia**  
 (51) 24/01.02  
 počet vonkajších úprav: 1  
 (73) Bako Imrich, Ing., Bezručova 6, 940 66 Nové Zámky, SK;  
 (72) Bako Imrich, Ing., Bezručova 6, 940 66 Nové Zámky, SK;

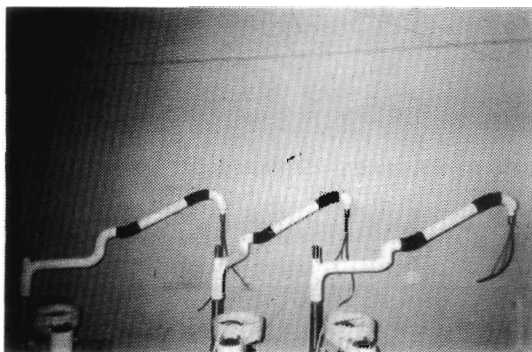

25056

- (11) **25057**  
 (21) 261-95  
 (22) 25.08.1995  
 (47) 13.02.1997  
 (54) **Hlavolam**  
 (51) 21/03.01  
 počet vonkajších úprav: 1  
 (73) Bernáth Stanislav, Ing., Široká 51, 058 04 Poprad 4, SK;  
 (72) Bernáth Stanislav, Ing., Široká 51, 058 04 Poprad 4, SK;

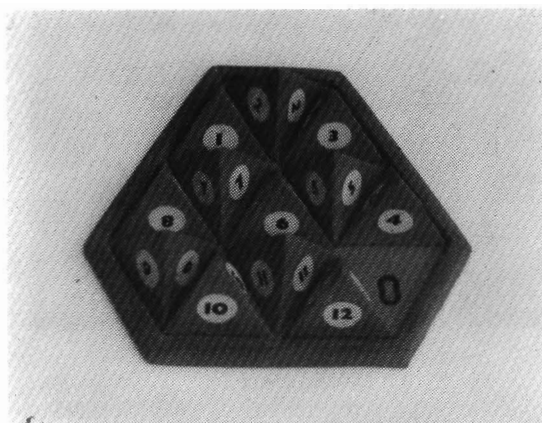

25057

- (11) **25058**  
 (21) 1-96  
 (22) 04.01.1996  
 (47) 14.02.1997  
 (31) 2048670

- (32) 07.07.1995  
 (33) GB  
 (54) **Zubná kefka**  
 (51) 04/99.00  
 počet vonkajších úprav: 3  
 (73) Lingner & Fischer GmbH, Hermannstrasse 7, D-77815 Buhl/Baden/, DE;  
 (72) Halm Hans, Design-Studio HALM, Castroper Strasse 34, D-4960 Herne I, DE;

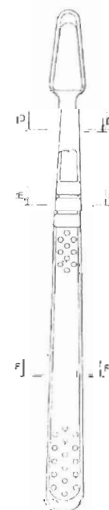



25058 variant 1



25058 variant 2

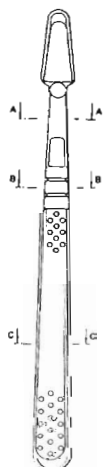
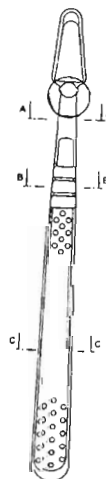

25058 variant 3

- (11) **25059**  
 (21) 4-96  
 (22) 09.01.1996  
 (47) 14.02.1997  
 (31) 28 832-95  
 (32) 30.11.1995  
 (33) CZ  
 (54) **Kreslo na dialýzu**  
 (51) 24/01.01, 06/01.13  
 počet vonkajších úprav: 1  
 (73) Vojenský opravárenský podnik 025 Nový Jičín, s. p., Dukelská 102, 742 42 Šenov u Nového Jičína, CZ;  
 (72) Weissbrod Karel, Jiráskova 28, 741 01 Nový Jičín, CZ; Omaník František, 742 53 Kunín 21, CZ;



25059



- (11) **25060**  
 (21) 5-96  
 (22) 10.01.1996  
 (47) 17.02.1997  
 (54) **Keramická skladačka - hračka**  
 (51) 21/01.08  
 počet vonkajších úprav: 1  
 (73) Čerňušák Peter, Družstevná 9, 920 01 Hlohovec, SK; Pekár Marián, Alexyho č.1, 921 01 Piešťany, SK;  
 (72) Čerňušák Peter, Družstevná 9, 920 01 Hlohovec, SK; Pekár Marián, Alexyho č.1, 921 01 Piešťany, SK;

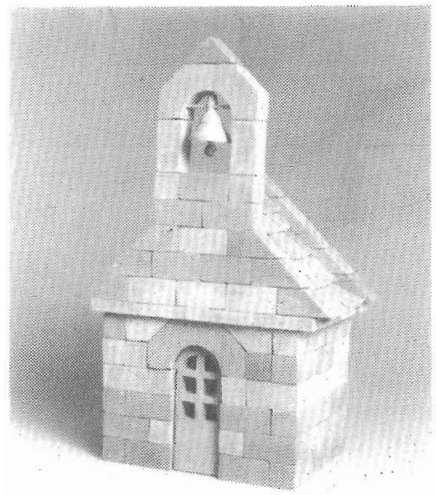



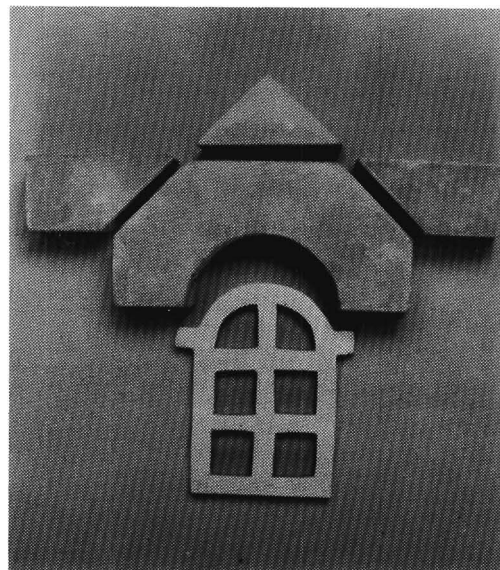
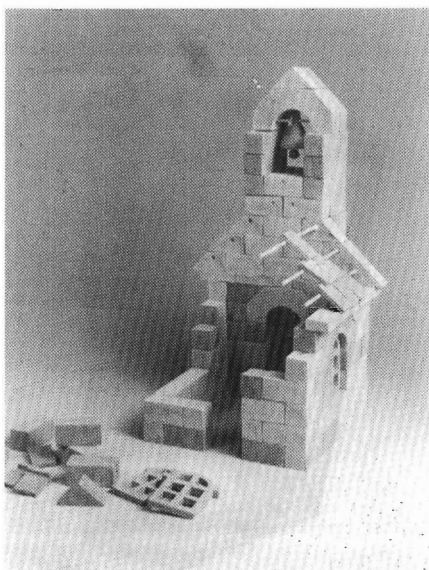
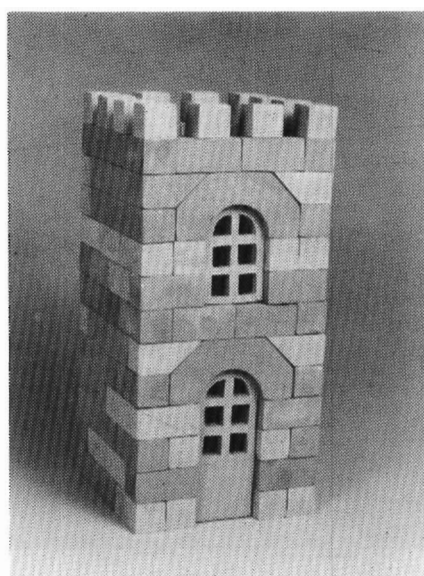
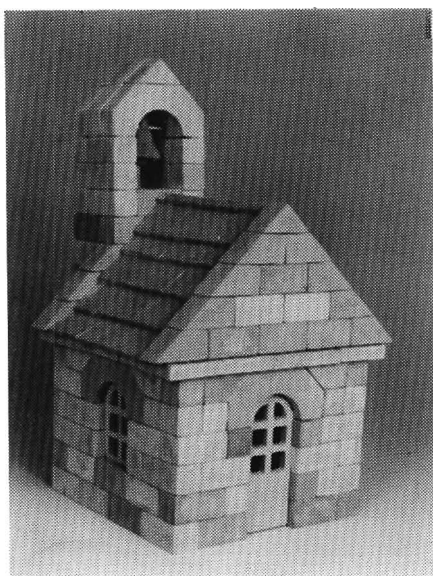

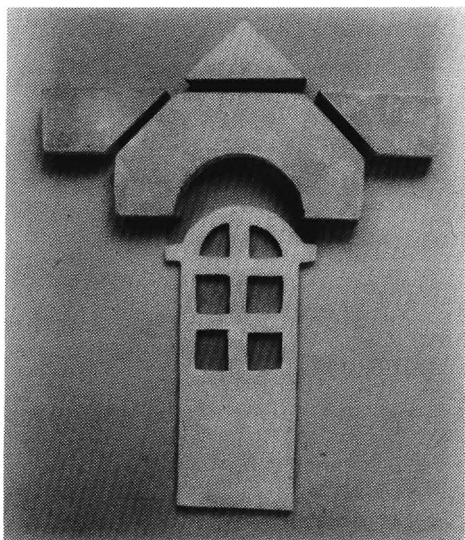

25060

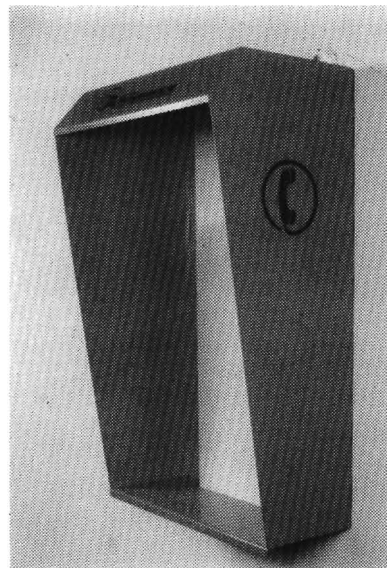

25061 variant 2

- (11) **25061**  
 (21) 6-96  
 (22) 11.01.1996  
 (47) 17.02.1997  
 (54) **Telefónny box**  
 (51) 25/03.10  
 počet vonkajších úprav: 3  
 (73) Technická ústredňa telekomunikácií, Kukučínova  
 52, 831 03 Bratislava, SK;  
 (72) Osvald Ján, Zimná 6, 821 02 Bratislava, SK;  
 Bankoš Juraj, Riazanská 12, 831 03 Bratislava,  
 SK

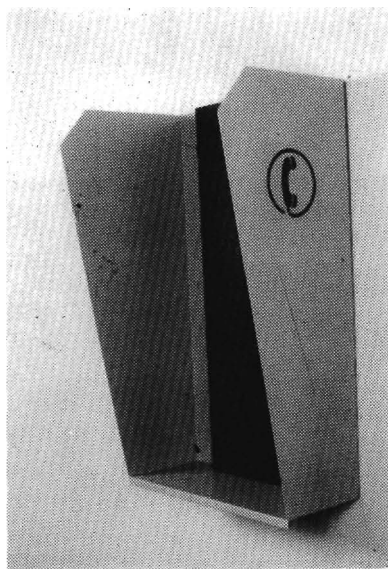

25061 variant 1

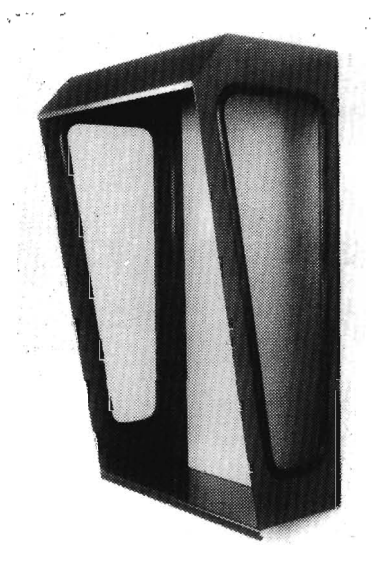

25061 variant 3

- (11) **25062**  
 (21) 8-96  
 (22) 15.01.1996  
 (47) 17.02.1997  
 (31) 28845-95  
 (32) 4.12.1995  
 (33) CZ  
 (54) **Závesné puzdro na tuhý WC dezodorant**  
 (51) 09/04.09  
 počet vonkajších úprav: 1  
 (73) STYL, družstvo pro chemickou výrobu a služby,  
 Ohradní 16, 145 09 Praha 16 - Michle, CZ;  
 (72) Fojtů Zdeňek, 245 01 Jilové u Prahy, CZ;



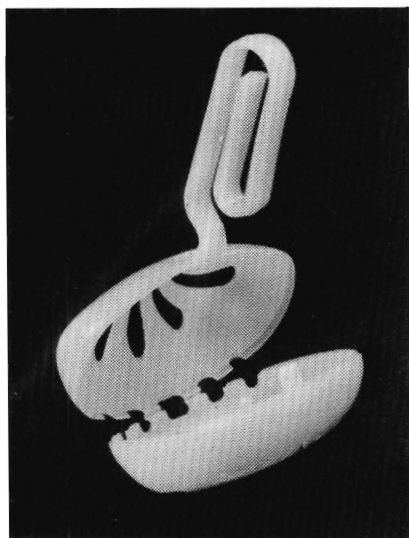
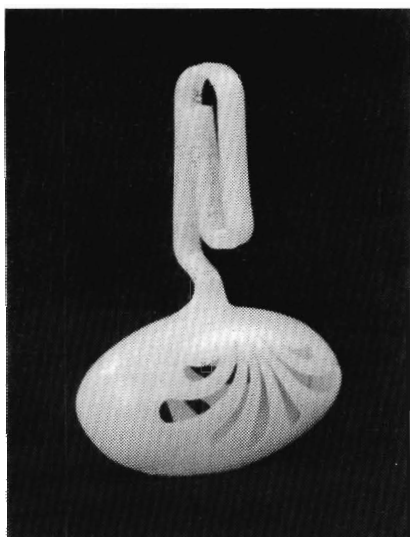

25062

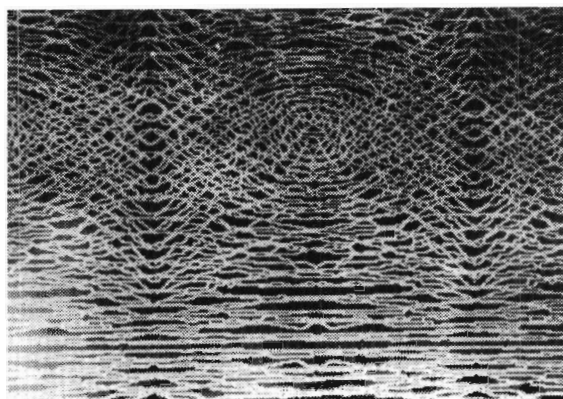

25063 variant 1

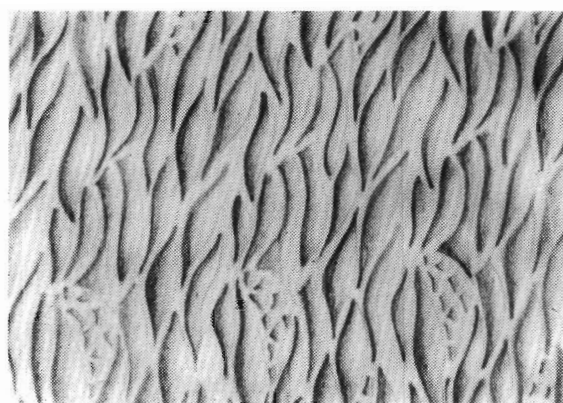

25063 variant 2

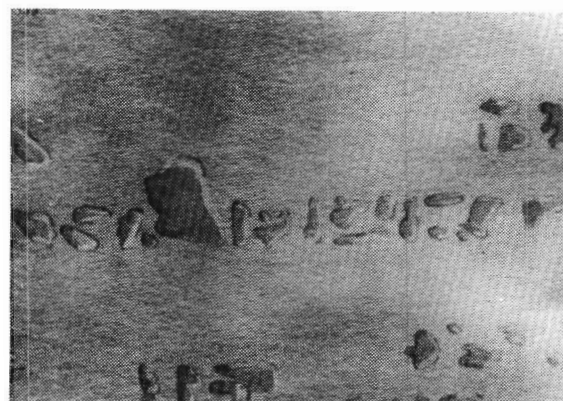

25063 variant 3

- (11) **25063**  
 (21) 17-96  
 (22) 23.01.1996  
 (47) 17.02.1997  
 (31) DM/033636  
 (32) 25.07.1995  
 (33) WO  
 (54) **Dekoratívny vzor tabuľového skla**  
 (51) 07/01.33  
 počet vonkajších úprav: 3  
 (73) GLAVERBEL, société anonyme, Chaussée de la Hulpe 166, 1170 Brussels, BE;  
 (72) VAN DE VELDE Laurent, Avenue des Sagittaires 26, 1410 Waterloo, BE; TANGHE Annick, Avenue de Winterberg 61, 1330 Rixensart, BE; LEROY Bulle, Avenue des Martinets 11, 1160 Bruxelles, BE;

- (11) **25064**  
 (21) 20-96  
 (22) 02.02.1996  
 (47) 17.02.1997  
 (54) **Polička na koreniny**  
 (51) 06/04.04  
 počet vonkajších úprav: 3

- (73) Krupa Samuel, Spojová 12, 974 01 Banská Bystrica, SK;  
 (72) Krupa Samuel, Spojová 12, 974 01 Banská Bystrica, SK;

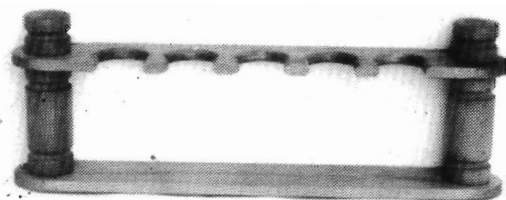

25064 variant 1

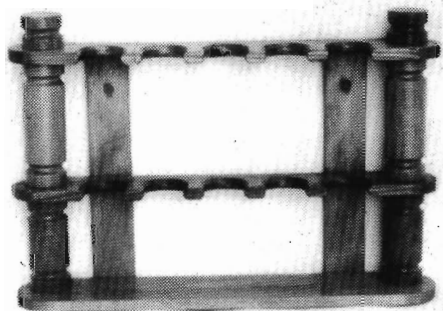

25064 variant 2

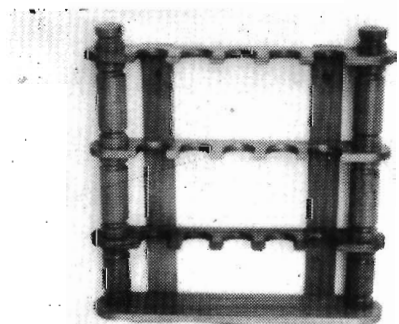

25064 variant 3

- (33) CZ  
 (54) **Kontajner na zber surovín s rohmi z recyklovaných plastov**  
 (51) 09/03.04  
 počet vonkajších úprav: 1  
 (73) KOREX, spol. s r. o., Sokolská 2427, 760 01 Zlín, CZ;  
 (72) Matucha Aleš, Padělky 3891, 763 02 Zlín, CZ;

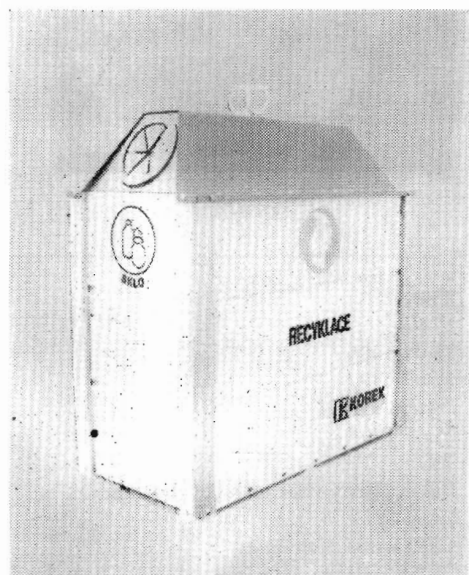
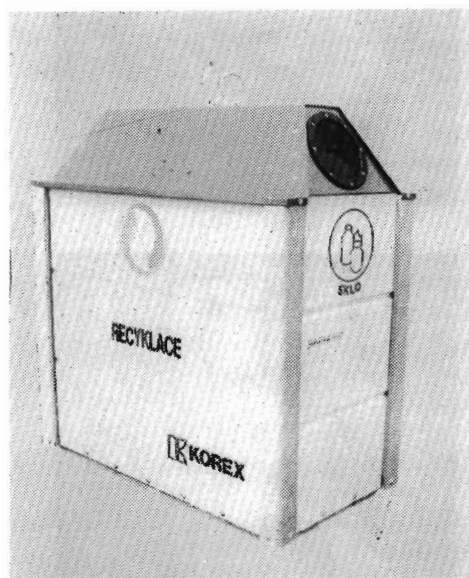

25065

- (11) 25065  
 (21) 24-96  
 (22) 06.02.1996  
 (47) 17.02.1997  
 (31) 28707-95  
 (32) 10.10.1995

- (11) 25066  
 (21) 132-96  
 (22) 25.06.1996  
 (47) 17.02.1997  
 (31) 28 905-95

- (32) 28.12.1995  
 (33) CZ  
 (54) **Mechanicky tvarovaný súbor nápojového skla na nízkej nôžke**  
 (51) 07/01.03  
 počet vonkajších úprav: 8  
 (73) **CRYSTALEX, a. s.**, B. Egermanna 634, 473 13 Nový Bor, CZ;  
 (72) Janků Miloš, Šumavská 9/773, 460 01 Liberec, CZ; Novotný Jiří, Ing., Riegrova 18, 460 01 Liberec, CZ;

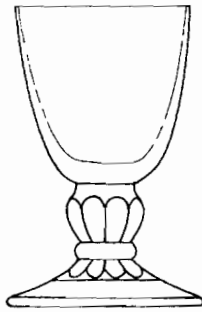

25066 variant 1

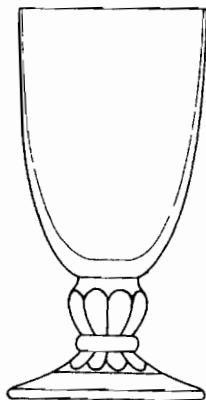

25066 variant 2

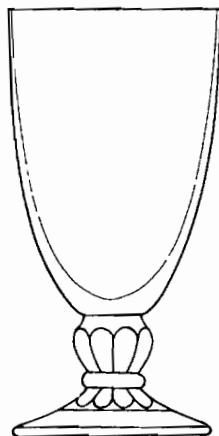

25066 variant 3

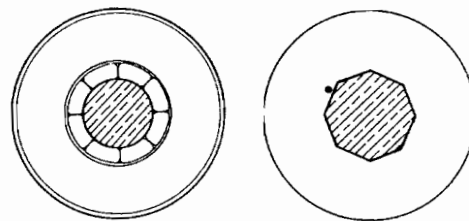
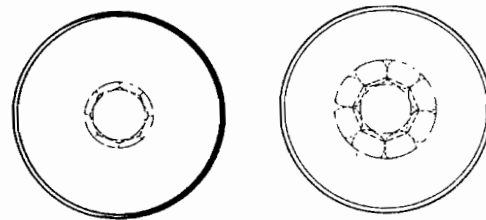
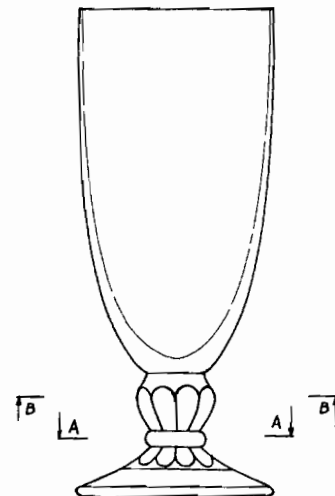

25066 variant 4

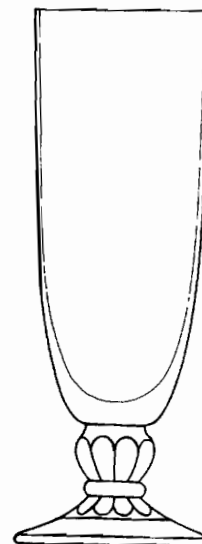

25066 variant 5

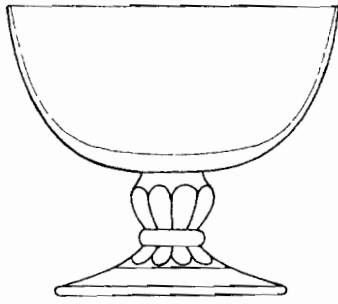

25066 variant 6

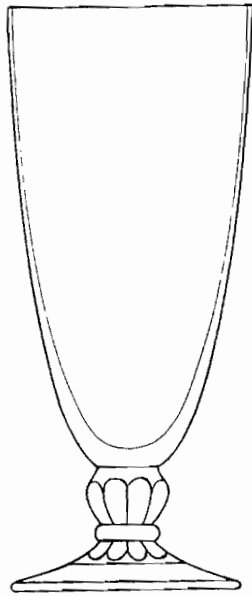

25066 variant 7

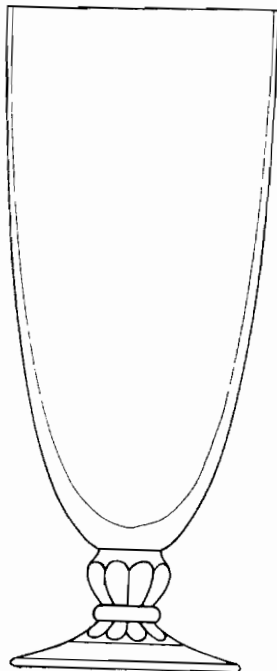

25066 variant 8

- (11) **25067**  
 (21) 133-96  
 (22) 25.06.1996  
 (47) 17.02.1997  
 (31) 28904-95  
 (32) 27.12.1995  
 (33) CZ  
 (54) **Mechanicky tvarovaný súbor nápojového skla na vyššej nôžke**  
 (51) 07/01.03  
 počet vonkajších úprav: 11  
 (73) CRYSTALEX, a. s., B. Egermanna 634, 473 13 Nový Bor, CZ;  
 (72) Janků Miloš, Šumavská 9/773, 460 01 Liberec, CZ; Novotný Jiří, Ing., Riegrova 18, 460 01 Liberec, CZ;

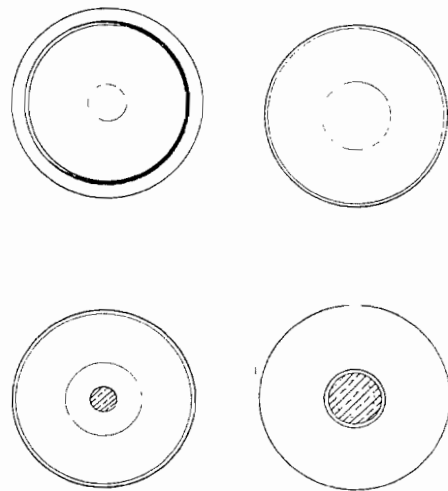
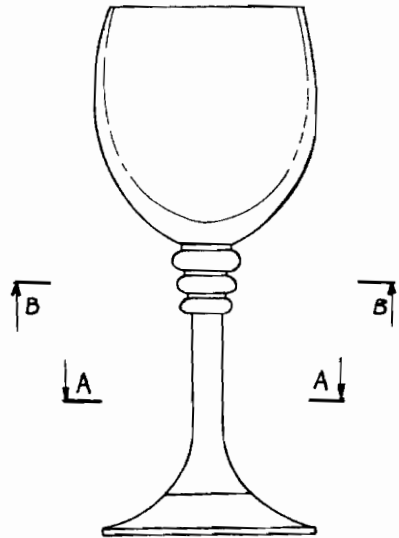

25067 variant 1

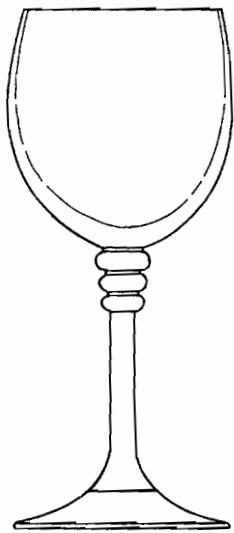

25067 variant 2

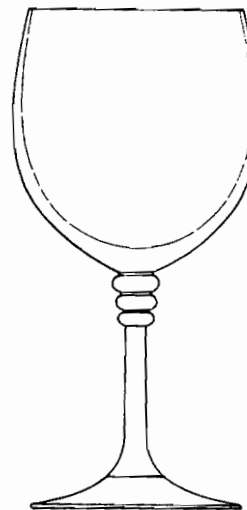

25067 variant 5

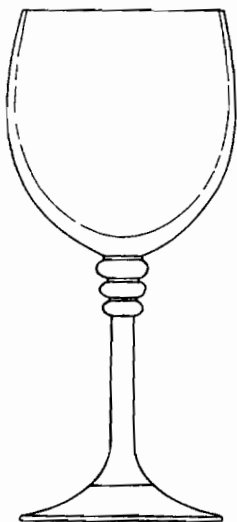

25067 variant 3

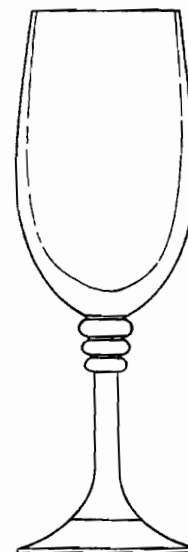

25067 variant 6

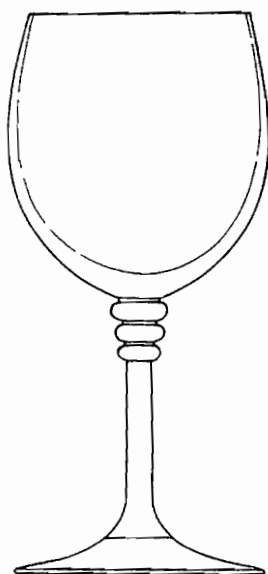

25067 variant 4

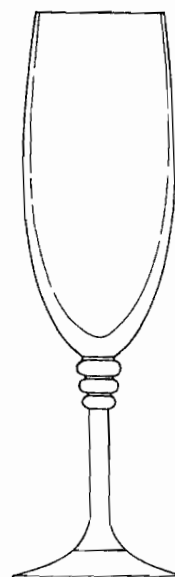

25067 variant 7

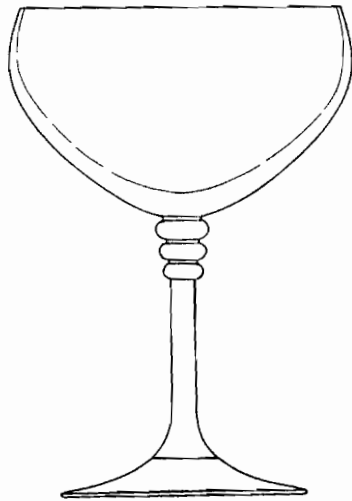

25067 variant 8

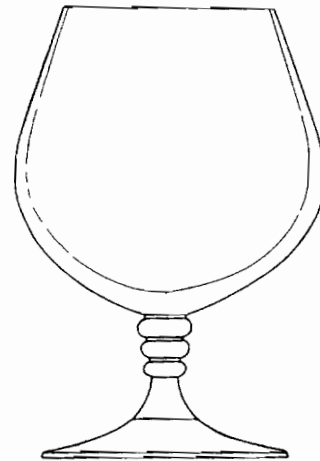

25067 variant 11

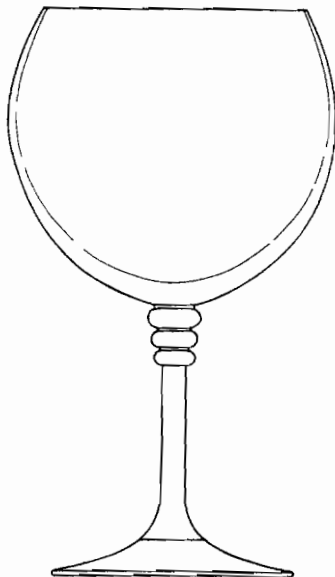

25067 variant 9

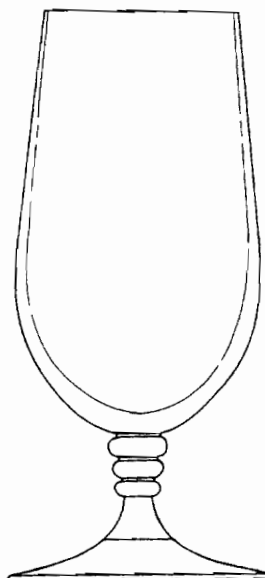

25067 variant 10

- (11) **25068**  
 (21) 181-96  
 (22) 20.08.1996  
 (47) 18.02.1997  
 (31) 29000-96  
 (32) 21.02.1996  
 (33) CZ  
 (54) **Súbor nápojového skla s plnou nohou**  
 (51) 07/01.03  
 počet vonkajších úprav: 9  
 (73) CRYSTALEX, a. s., B. Egermanna 634, 473 13  
 Nový Bor, CZ;  
 (72) Hlava Pavel, akadem. sochár, Na břevnovské  
 pláni 55, 169 00 Praha 6, CZ;

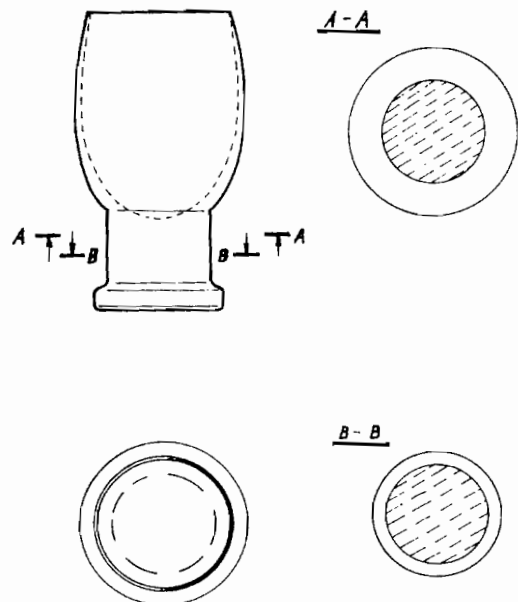

25068 variant 1

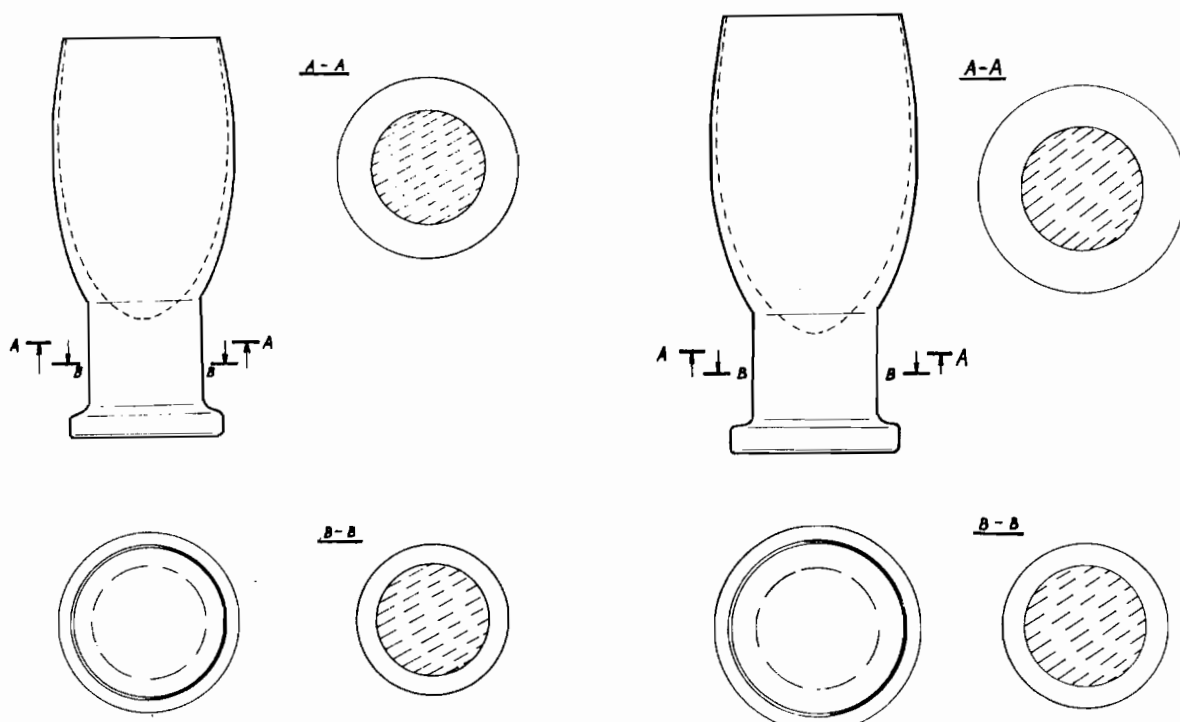

25068 variant 2

25068 variant 4

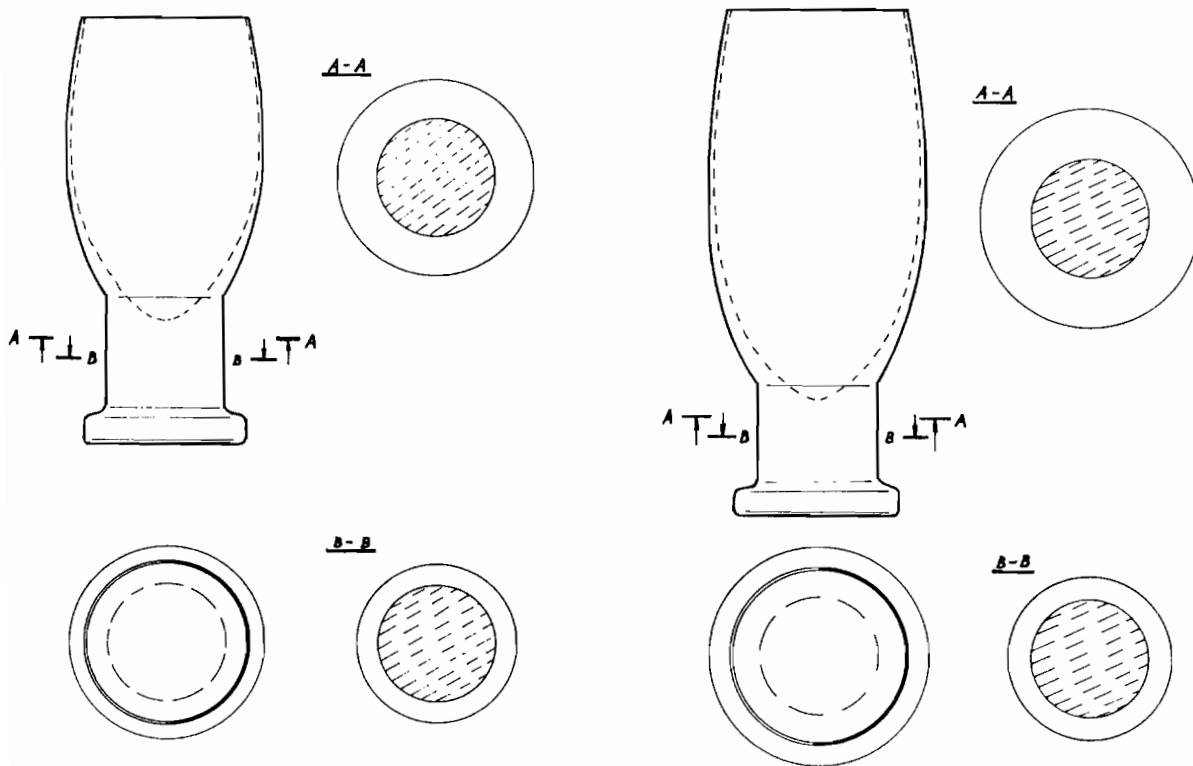

25068 variant 3

25068 variant 5

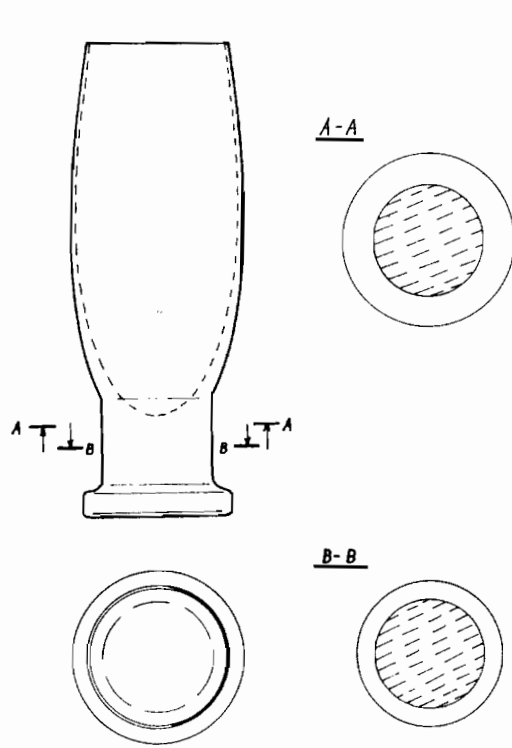

25068 variant 6

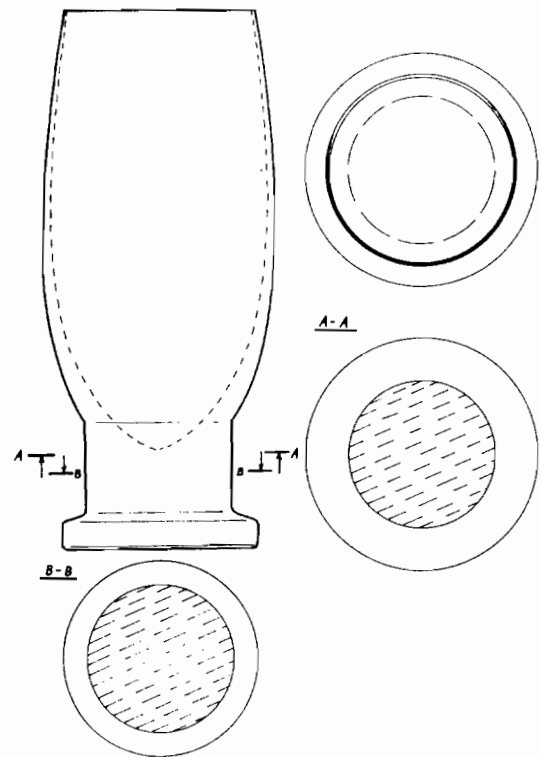

25068 variant 8

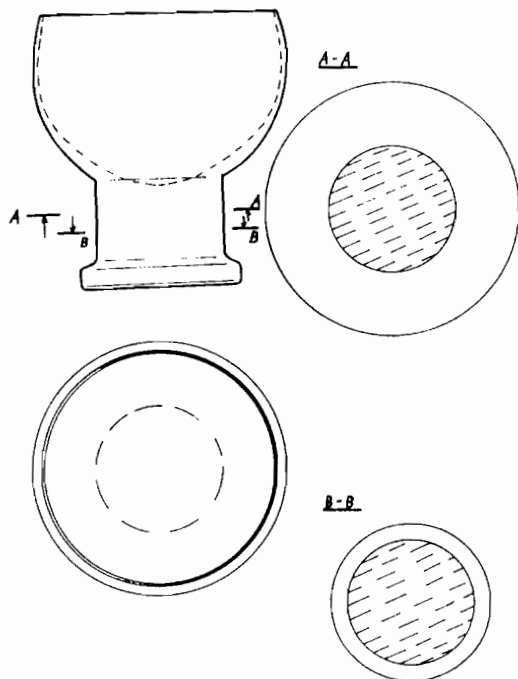

25068 variant 7

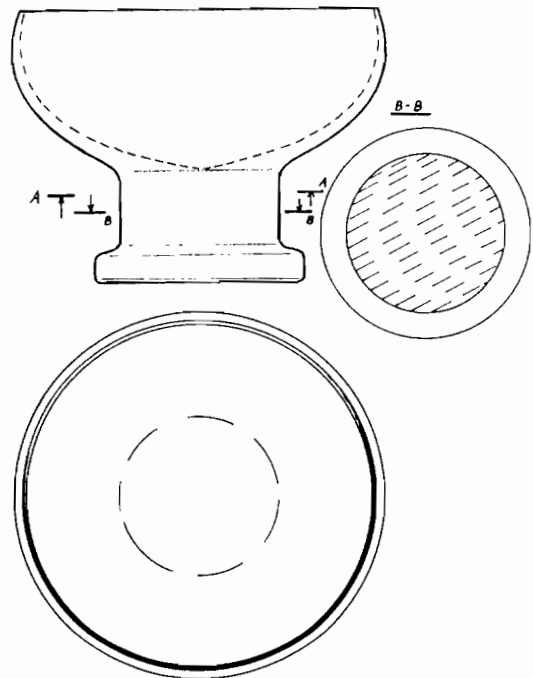



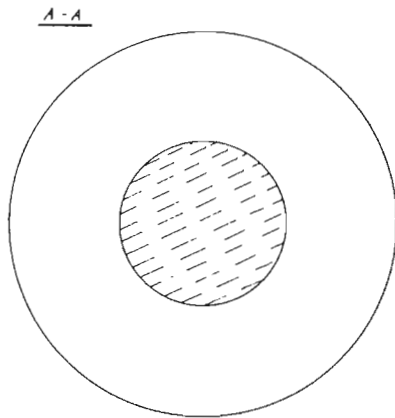

25068 variant 9



25069 variant 2

- (11) **25069**  
 (21) 25-96  
 (22) 07.02.1996  
 (47) 18.02.1997  
 (31) DM/033 770  
 (32) 07.08.1995  
 (33) WO  
 (54) **Inštaláčn lišta na vedenie**  
 (51) 25/01.11  
 počet vonkajšich úprav: 3  
 (73) Planet Wattohm, Avenue Félix Louat, F-60300 Senlis, FR;  
 (72) Thirouin Stéphane, 23, rue Saint-Hilaire, F-60300 Senlis, FR; Collet Philippe, 75, Bld Henri Sellier, F-92150 Suresnes, FR;

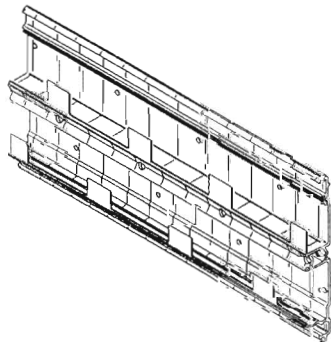
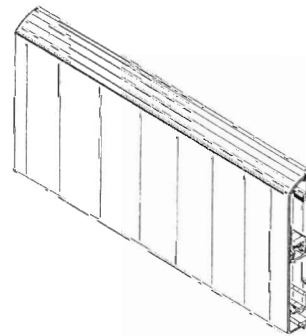

25069 variant 1



25069 variant 3

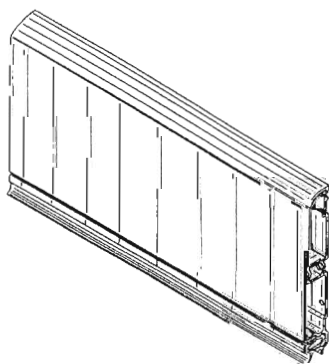

- (11) **25070**  
 (21) 26-96  
 (22) 02.02.1996  
 (47) 19.02.1997  
 (54) **Branka stolovej hokejovej hry**  
 (51) 21/01.01  
 počet vonkajšich úprav: 1  
 (73) Lehuta Viliam, Ing., Sladkoviova 7, 915 01 Nove Mesto nad Vahom, SK;  
 (72) Lehuta Viliam, Ing., Sladkoviova 7, 915 01 Nove Mesto nad Vahom, SK;

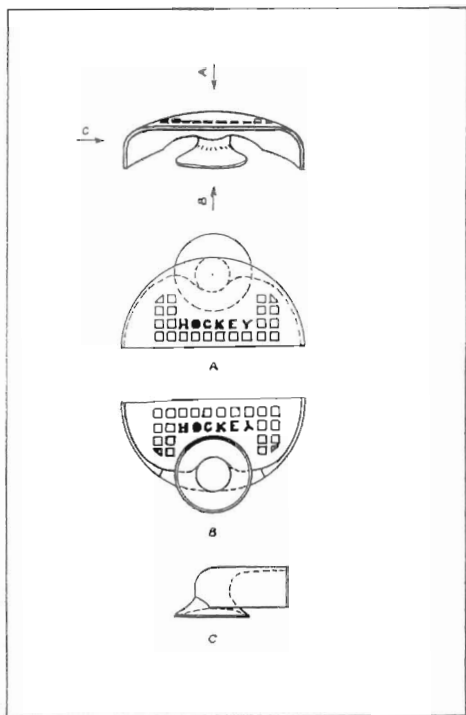

25070

- (11) 25071  
 (21) 29-96  
 (22) 13.02.1996  
 (47) 19.02.1997  
 (54) **Viacúčelová skrinka**  
 (51) 06/04.02  
 počet vonkajších úprav: 5  
 (73) Jurík Ladislav, Wolkrova 25, 851 01 Bratislava, SK;  
 (72) Jurík Jozef, Pečnianska 25, 851 01 Bratislava, SK;

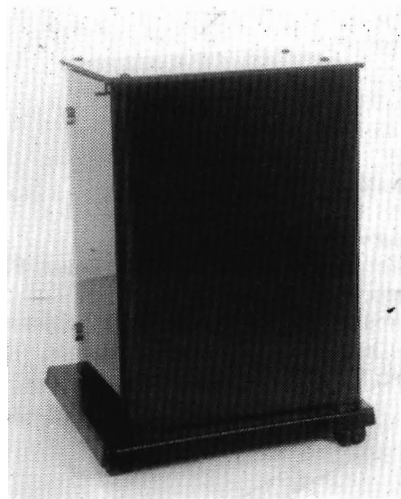
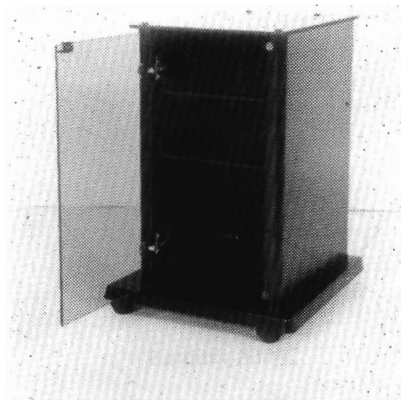

25071 variant 1

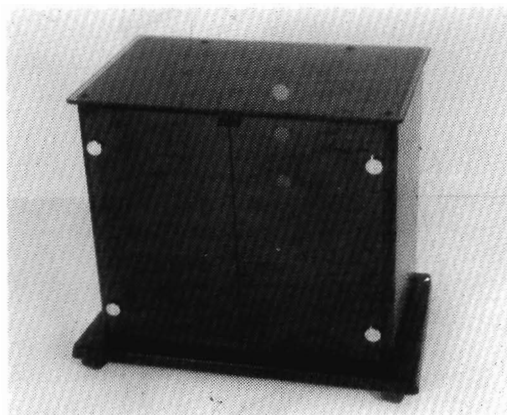
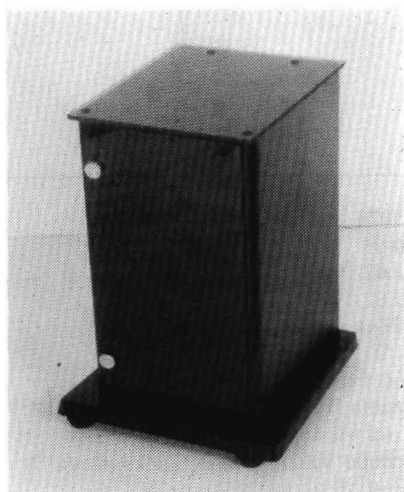

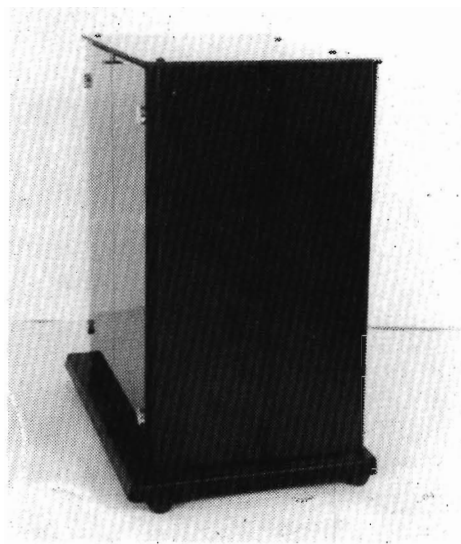
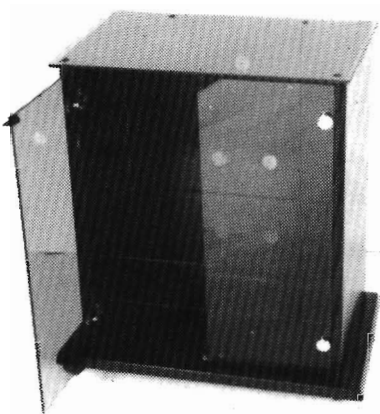
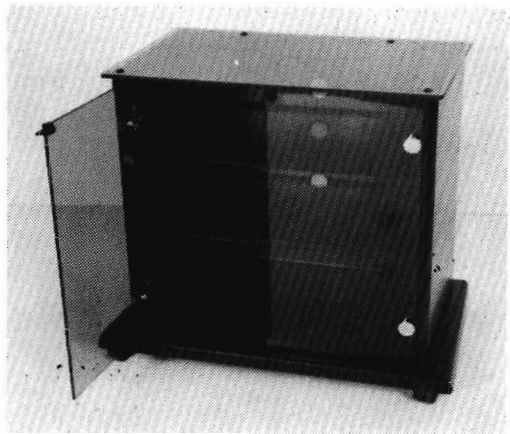

25071 variant 2

25071 variant 3

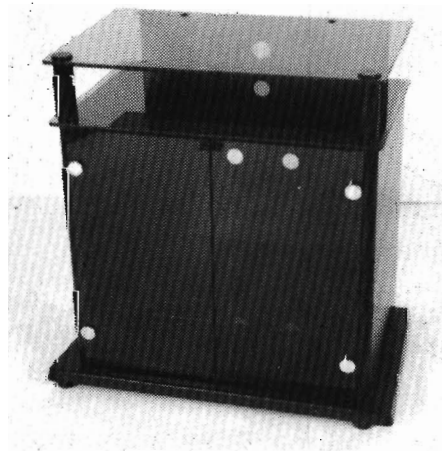
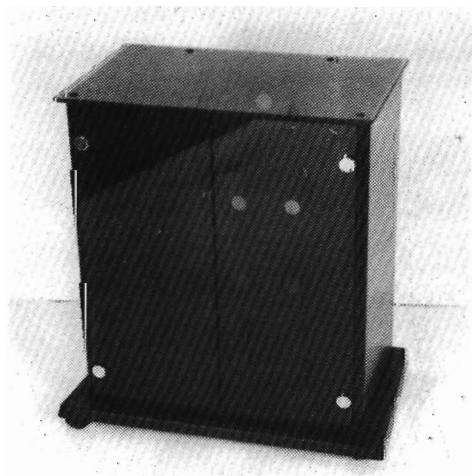

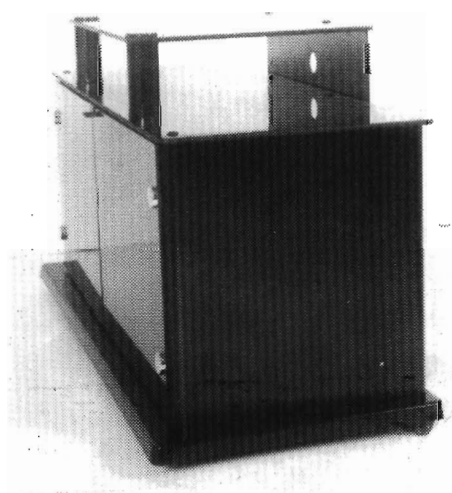
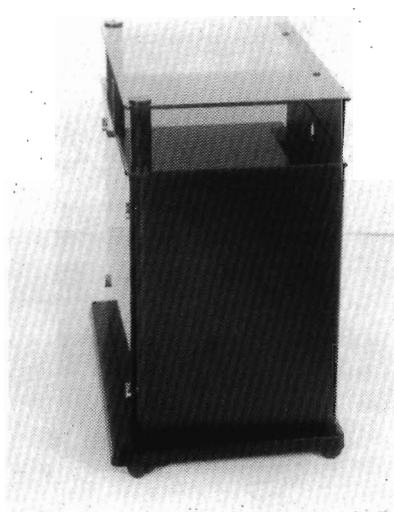
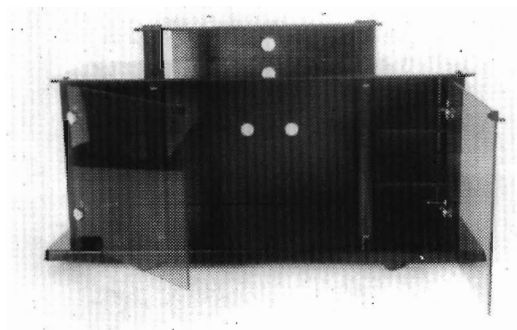
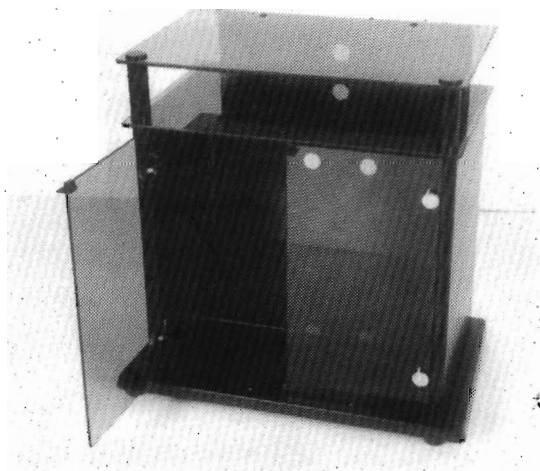

25071 variant 5

25071 variant 4

- (11) 25072  
 (21) 35-96  
 (22) 20.02.1996  
 (47) 19.02.1997  
 (54) **Dekoratívny závesný predmet - opica**  
 (51) 11/02.08  
 počet vonkajších úprav: 1  
 (73) Kubínyi Ivan, Piaristická 9, 911 01 Trenčín, SK;  
 (72) Kubínyi Ivan, Piaristická 9, 911 01 Trenčín, SK;

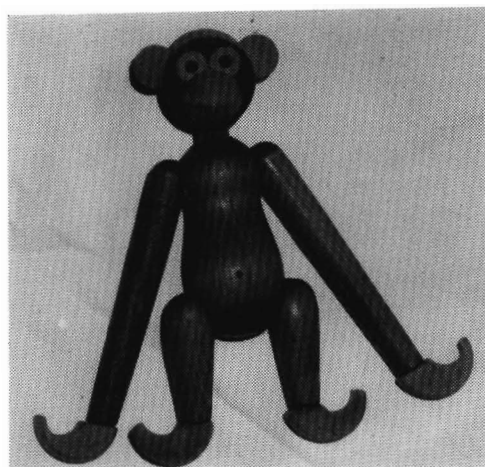
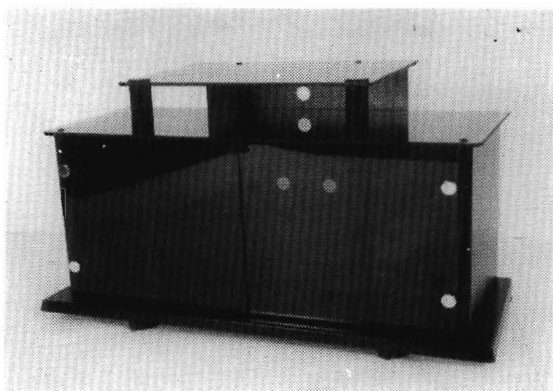

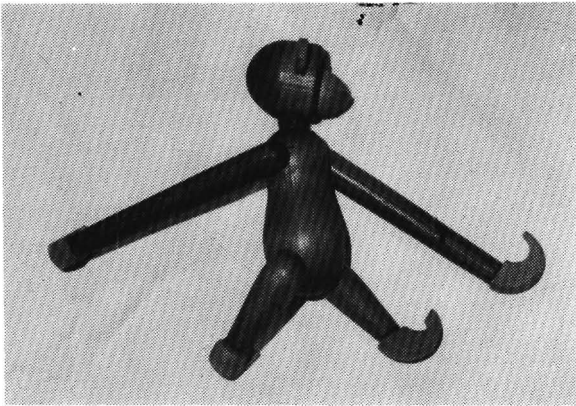

25072

- (11) **25073**  
 (21) 42-96  
 (22) 26.02.1996  
 (47) 19.02.1997  
 (31) 29/043 867  
 (32) 13.09.1995  
 (33) US  
 (54) **Farmaceutická tableta**  
 (51) 28/01.00  
 počet vonkajších úprav: 1  
 (73) MERCK & CO., INC., 126 East Lincoln Avenue,  
 NJ 07065 Rahway, US;  
 (72) Kenneth A. Kramer, 426 Sterners Road, Green  
 Lane, Pennsylvania 18054, US; Ashok Katdare,  
 801 E. Fornance Street, Norristown, Pennsylva-  
 nia 19401, US;

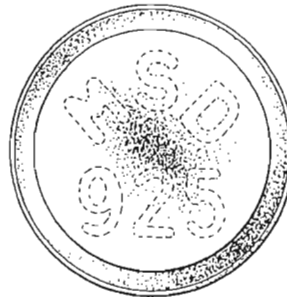

25073



**TH4Q****Oprava**

Vo Vestníku 2/97 boli chybné uvedení pôvodcovia PVz 295-95 číslo zápisu 24669.

Správne znenie:

- (73) Moo How Hon, 707-5 TMN Tec, Kulai, Johor Malaysia 81000, MY; Chee Fong Cheng, Blk 274, #15-235, Choa Chu Kang Ave 2, Singapore 2368, SG; Koh Slang Chen, Blk 225, Tampines Street 23, # 07-197, Singapore 1852, SG; Lai Ching Ho, Blk 23, #12-40, Telok Blangah Crescent, Singapore 0409, SG;

**ČASŤ**

**OCHRANNÉ ZNÁMKY**

**Číselné kódy na označovanie bibliografických údajov ochranných známok**

(111)	číslo zápisu	(511)	údaj o triede alebo triedach podľa medzinárodného triedenia výrobkov a služieb (Nicejská klasifikácia)
(151)	dátum zápisu	(540)	reprodukcia známky
(180)	dátum, dokedy môžu mať známkové práva účinok	(554)	trojrozmerná známka
(210)	číslo prihlášky	(591)	údaje o uplatňovaných farbách
(220)	dátum podania prihlášky	(730)	meno(-á) a adresa(-y) majiteľa(-ov) známky a údaje o jeho (ich) priemyselnej alebo obchodnej činnosti
(310)	číslo prioritnej prihlášky	(800)	údaje o medzinárodnom zápise
(320)	dátum prioritnej prihlášky		
(330)	krajina priority		
(510)	zoznam výrobkov a/alebo služieb		



**Ochranné známky**

174 276	177 498	177 561	177 625
177 435	177 499	177 562	177 626
177 436	177 500	177 563	177 627
177 437	177 501	177 564	177 628
177 438	177 502	177 565	177 629
177 439	177 503	177 566	177 630
177 440	177 504	177 567	177 631
177 441	177 505	177 568	177 632
177 442	177 506	177 569	177 633
177 443	177 507	177 570	177 634
177 444	177 508	177 571	177 635
177 445	177 509	177 572	177 636
177 446	177 509	177 573	177 637
177 447	177 510	177 574	177 638
177 448	177 511	177 575	177 639
177 449	177 512	177 576	177 640
177 450	177 513	177 577	177 641
177 451	177 514	177 578	177 642
177 452	177 515	177 579	177 643
177 453	177 516	177 580	177 644
177 454	177 517	177 581	177 645
177 455	177 518	177 582	177 646
177 456	177 519	177 583	177 647
177 457	177 520	177 584	177 648
177 458	177 521	177 585	177 649
177 459	177 522	177 586	177 650
177 460	177 523	177 587	177 651
177 461	177 524	177 588	177 652
177 462	177 525	177 589	177 653
177 463	177 526	177 590	177 654
177 464	177 527	177 591	177 655
177 465	177 528	177 592	177 656
177 466	177 529	177 593	177 657
177 467	177 530	177 594	177 658
177 468	177 531	177 595	177 659
177 469	177 532	177 596	177 660
177 470	177 533	177 597	177 661
177 471	177 534	177 598	177 662
177 472	177 535	177 599	177 663
177 473	177 536	177 600	177 664
177 474	177 537	177 601	177 665
177 475	177 538	177 602	177 666
177 476	177 539	177 603	177 667
177 477	177 540	177 604	177 668
177 478	177 541	177 605	177 669
177 479	177 542	177 606	177 670
177 480	177 543	177 607	177 671
177 481	177 544	177 608	177 672
177 482	177 545	177 609	177 673
177 483	177 546	177 610	177 674
177 484	177 547	177 611	177 675
177 485	177 548	177 612	177 676
177 486	177 549	177 613	177 677
177 487	177 550	177 614	177 678
177 488	177 551	177 615	177 679
177 489	177 552	177 616	177 680
177 490	177 553	177 617	177 681
177 491	177 554	177 618	177 682
177 492	177 555	177 619	177 683
177 493	177 556	177 620	177 684
177 494	177 557	177 621	177 685
177 495	177 558	177 622	177 686
177 496	177 559	177 623	177 687
177 497	177 560	177 624	177 688



177 689	177 733	177 777	177 821
177 690	177 734	177 778	177 822
177 691	177 735	177 779	177 823
177 692	177 736	177 780	177 824
177 693	177 737	177 781	177 825
177 694	177 738	177 782	177 826
177 695	177 739	177 783	177 827
177 696	177 740	177 784	177 828
177 697	177 741	177 785	177 829
177 698	177 742	177 786	177 830
177 699	177 743	177 787	177 831
177 700	177 744	177 788	177 832
177 701	177 745	177 789	177 833
177 702	177 746	177 790	177 834
177 703	177 747	177 791	177 835
177 704	177 748	177 792	177 836
177 705	177 749	177 793	177 837
177 706	177 750	177 794	177 838
177 707	177 751	177 795	177 839
177 708	177 752	177 796	177 840
177 709	177 753	177 797	177 841
177 710	177 754	177 798	177 842
177 711	177 755	177 799	177 843
177 712	177 756	177 800	177 844
177 713	177 757	177 801	177 845
177 714	177 758	177 802	177 846
177 715	177 759	177 803	177 847
177 716	177 760	177 804	177 848
177 717	177 761	177 805	177 849
177 718	177 762	177 806	177 850
177 719	177 763	177 807	177 851
177 720	177 764	177 808	177 852
177 721	177 765	177 809	177 853
177 722	177 766	177 810	177 854
177 723	177 767	177 811	177 855
177 724	177 768	177 812	177 856
177 725	177 769	177 813	177 857
177 726	177 770	177 814	177 858
177 727	177 771	177 815	177 859
177 728	177 772	177 816	177 860
177 729	177 773	177 817	177 861
177 730	177 774	177 818	177 862
177 731	177 775	177 819	177 863
177 732	177 776	177 820	177 864

- (111) 174 276  
 (220) 16.03.1992  
 (151) 19.02.1997  
 (180) 16.03.2002  
 (540)



- (730) **TOMBO** - Zdeněk Šefler, 417 04 Mikulov 48, CZ;  
 (510) Přípravky pracie a bieliace, čistiacie, leštiace, odmasťovacie; mydlo, výrobky: kozmetické, voňavkárské, vrátane éterických olejov; vodičky na vlasy, zubné pasty, prášky; želatína na potravinárske účely, moridlá na bielizeň, farby na vlasy;

priemyselné oleje a tuky, mazadlá, prostriedky na zachytávanie prachu, palivá (čierne a hnedé uhlie), palivové drevo, oleje, pohonné hmoty, osvetľovacie prostriedky, sviečky, sviece, nočné lampičky, knôty; výrobky: farmaceutické, zverolekárské, zdravotnicke, dietetické pre deti a chorých, chemické na lekárske účely; náplastí, obväzový materiál, hmoty určené na plombovanie zubov a na zubné odtlačky, prostriedky: dezinfekčné, na ničenie rastlinných a živočíšnych škodcov; antiparazitné látky; stroje a obrábacie stroje (s výnimkou tých, ktoré sú zahrnuté v triede 9 - 12 a 16), motory; súkolesia a hnacie remene; poľnohospodárske stroje a liahne, maznice; elektrotechnické zariadenia a prístroje pre domácnosť (drviče, mixéry, mlynčeky); ručné nástroje majúce funkciu náradia v príslušných odboroch; nožiarske výrobky, vrátane nožiarskych výrobkov z drahých kovov, vrátane britiev a holiacich elektrických strojčekov; vidličky a lyžice aj z drahých

- kovov; zbrane sečné a bodné; strojčky na strihanie vlasov; prístroje a nástroje určené na vedecké a laboratórne účely; prístroje a nástroje navigačné, t.j. prístroje a nástroje určené na prenášanie rozkazov, na meranie a prístroje všeobecne používané pri riadení lodí a lietadiel; prístroje a nástroje geodetické a prístroje na bezdrôtovú telegrafiu; prístroje fotografické, kinematografické, optické, vrátane premietáčov obrazu a zväčšovacích prístrojov; prístroje a nástroje na váženie a meranie, prístroje a nástroje signalizačné, vrátane signálnych píšťal; prístroje a nástroje na účely záchranné a učebné; automaty uvádzané do činnosti vhozením mince alebo známky, prístroje na záznam a reprodukciu hovoreného slova; zapisovacie pokladne a počítacie stroje, vrátane kancelárskych a dierovacích strojov; hasiace prístroje; špeciálne puzdrá na prístroje a nástroje, ktoré sú zaradené do tejto triedy; elektrotermické nástroje a prístroje ako: ručné elektrické zväčšačky, elektrické žehličky a pod., elektrické prístroje a zariadenia ako: elektricky vykurované: podhlavníky, odevy a súčasti odevov, ohrievače nôh; elektrické zapalovače a podobné zariadenia nezariadené do iných tried; elektromechanické zariadenia pre domácnosť určené na čistenie ako: vysávače prachu, leštiče parkiet a pod.; výpočtová a kopírovacia technika, faxy; pozemné vozidlá, motory pre pozemné vozidlá, poháňacie súkolesia a hnacie remene pre pozemné vozidlá; zariadenia pre leteckú, lodnú a pozemnú dopravu; mäso, ryby, hydina, mäkkýše, kôrovce, zverina; mäsové výťažky; zelenina a ovocie; konzervované, sušené, varené, rôsoly, zaváraniny; vajcia, mlieko a iné mliekárenské výrobky, vrátane mliečnych nápojov, jedlé oleje a tuky; konzervované potraviny; zelenina naložená v octe; káva, čaj, kakao, ryža, tapioka, kávové náhradky; múka a obilné výrobky určené na ľudskú výživu, nápoje z kávy, kakaa, čokolády; chlieb, sucháre, sušienky, jemné pečivo, cukrovinky, zmrzlina, med, sirup z melasy, kvasnice, prášky do pečiva; soľ, čierne korenie, ocot, chuťové omáčky; korenie, ľad; výrobky: poľnohospodárske, záhradnícke; produkty lesnícke, vrátane nespracovaného dreva, semená, čerstvé ovocie a zelenina; sadenice, živé rastliny a prírodné kvety; krmivá pre zvieratá; slad; pivo, ľahké pívá a ležiaky, minerálne vody, šumivé a iné nealkoholické nápoje, sirupy a iné prípravky na prípravu nápojov; ovocné šťavy a nápoje z ovocných štiav; vína, liehoviny, likéry, nealkoholické vína; tabak v surovom stave, tabakové výrobky; potreby pre fajčiarov; zápalky; sprostredkovanie nákupu a predaja; osobná hromadná verejná doprava - rekreačná, nepravidelná; prevádzka ubytovacích stredísk hotelového typu, reštaurácie, občerstvenie.
- (511) 3, 4, 5, 7, 8, 9, 12, 29, 30, 31, 32, 33, 34, 35, 39, 42  
(210) 67277
- 
- (111) 177 435  
(220) 02.10.1996
- (151) 31.01.1997  
(180) 02.10.2006
- (540) **TOPPRÉN**  
(730) **CHEMOS SLOVAKIA, spol. s r. o.**, Veľká Okružná 1129/56, 958 01 Partizánske, SK;  
(510) Lepidlá na priemyselné účely, lepidlá na kancelárske účely, lepidlá na použitie v domácnosti.  
(511) 1, 16  
(210) 2572-96
- 
- (111) 177 436  
(220) 13.11.1992  
(151) 31.01.1997  
(180) 13.11.2002  
(540)
- 
- (730) **Tydlitát Jiří, PhMr.**, Valentinská 7/58, 110 00 Praha 1, CZ;  
(510) Nábytok; propagácia - výstavy a sprostredkovanie predaja v oblasti kompletného zariadenia interiéru; zaistenie projektov interiérov (inžiniering).  
(511) 20, 35, 42  
(210) 72964
- 
- (111) 177 437  
(220) 14.11.1991  
(151) 31.01.1997  
(180) 14.11.2001  
(540)
- 
- (730) **NOTIA, spol. s r. o.**, Nad Petruskou 1, 120 00 Praha 2, CZ;  
(510) Počítače a periférne zariadenia počítačov, počítačové programy, počítačové programy pre ekonomické agendy; sprostredkovanie obchodných operácií v oblasti výpočtovej techniky, informatiky, ekonomiky a projektovania ASR; montáž, údržba, inštalácia a opravy počítačov, periférnych zariadení počítačov a počítačových programov; školenia; počítačové programovanie, aktualizovanie inštalácie a spúšťanie počítačových programov, spracovanie počítačových projektov a návrhov racionalizácie.  
(511) 9, 35, 37, 41, 42  
(210) 64759
- 
- (111) 177 438  
(220) 29.07.1993  
(151) 31.01.1997  
(180) 29.07.2003  
(540)
- 

- (730) **Aston Martin Lagonda Limited**, Tickford Street, Newport Pagnell, Buckinghamshire, MK 16 9AN, GB;  
 (510) Dopravné prostriedky na pohyb po zemi, vode a vzduchu.  
 (511) 12  
 (210) 1276-93

- (111) **177 439**  
 (220) 29.07.1993  
 (151) 31.01.1997  
 (180) 29.07.2003

- (540) **ASTON MARTIN**  
 (730) **Aston Martin Lagonda Limited**, Tickford Street, Newport Pagnell, Buckinghamshire, MK 16 9AN, GB;  
 (510) Dopravné prostriedky na pohyb po zemi, vode a vzduchu.  
 (511) 12  
 (210) 1277-93

- (111) **177 440**  
 (220) 30.07.1993  
 (151) 31.01.1997  
 (180) 30.07.2003  
 (540)

**DAIKIN**

- (730) **Daikin Industries, Inc.**, Umeda-Center Buildings, 4-12 Nakazaky-nishi 2 chome, Kita-ku, Osaka, JP;  
 (510) Kompresory pre klimatizačné a chladiace prístroje; prístroje na klimatizáciu, chladenie a ohrev, čistenie a dezodorizáciu vzduchu, výmenníky tepla, kotly, mraziace jednotky, chladničky, mrazničky, elektricky vyhrievané koberce, časti a súčasti tohto tovaru.  
 (511) 7, 11  
 (210) 1283-93

- (111) **177 441**  
 (220) 25.01.1994  
 (151) 31.01.1997  
 (180) 25.01.2004  
 (540)



- (730) **VAB SIPOX, a. s.**, Partizánska 73, 957 11 Bánovce nad Bebravou, SK;  
 (510) Vozidlá všetkých druhov, vrátane súčastí v triede 12, šasi a nápravové agregáty, nadstavby a kontajnery všetkých druhov, navijaky; prívesy vozidiel všetkých druhov, ich agregáty a súčasti; dopravná a manipulačná technika, jej súčasti a prípravky na vnútropodnikovú prepravu a skladové hospodárstvo. Súčasti, šasi a agregáty k dopravnej technike na vnútropodnikovú prepravu a

skladové hospodárstvo; stroje a zariadenia, vrátane špeciálnych a jednoúčelových strojov a zariadení, ich dielce a agregáty; náradie, meradlá; oceľové konštrukcie; opravy a údržba nákladných motorových vozidiel; služby ubytovacie, rekreačné, hotelové, stravovacie, vzdelávacie, poradenské; stavby budov; vydávanie časopisu spoločnosti.

- (511) 6, 7, 9, 12, 37, 41, 42  
 (210) 143-94

- (111) **177 442**  
 (220) 25.01.1994  
 (151) 31.01.1997  
 (180) 25.01.2004  
 (540)



- (730) **VAB SIPOX, a. s.**, Partizánska 73, 957 11 Bánovce nad Bebravou, SK;  
 (510) Vozidlá všetkých druhov, vrátane súčastí v triede 12, šasi a nápravové agregáty, nadstavby a kontajnery všetkých druhov, navijaky; prívesy vozidiel všetkých druhov, ich agregáty a súčasti; dopravná a manipulačná technika, jej súčasti a prípravky na vnútropodnikovú prepravu a skladové hospodárstvo. Súčasti, šasi a agregáty k dopravnej technike na vnútropodnikovú prepravu a skladové hospodárstvo; stroje a zariadenia, vrátane špeciálnych a jednoúčelových strojov a zariadení, ich dielce a agregáty; náradie, meradlá; oceľové konštrukcie; opravy a údržba nákladných motorových vozidiel; služby ubytovacie, rekreačné, hotelové, stravovacie, vzdelávacie, poradenské; stavby budov; vydávanie časopisu spoločnosti.  
 (511) 6, 7, 9, 12, 41, 42  
 (210) 144-94

- (111) **177 443**  
 (220) 15.03.1994  
 (151) 31.01.1997  
 (180) 15.03.2004  
 (540)



- (730) **Gúcky František, Ing. - GUPRESS**, Heydukova 17, 811 08 Bratislava, SK;  
 (510) Tlačoviny, časopisy, periodiká, knihy, knihárske výrobky, papier a výrobky z papiera; reprografia; knihárstvo, kníhviazačstvo; tlač.  
 (511) 16, 35, 40, 42  
 (210) 623-94

(111) 177 444  
 (220) 02.12.1996  
 (151) 04.02.1997  
 (180) 02.12.2006  
 (540)



(730) Mesto Trnava, Hlavná 1, 917 00 Trnava, SK;  
 (510) Usporiadavanie festivalu so zameraním na propagáciu hudobného nástroja DOBRO a country tanco-  
 cov.  
 (511) 41  
 (210) 3231-96

(111) 177 445  
 (220) 26.01.1996  
 (151) 04.02.1997  
 (180) 26.01.2006  
 (540)



(730) Balianne obchodu, a.s., Poprad, Hraničná  
 664/16, 058 01 Poprad, SK;  
 (510) Káva.  
 (511) 30  
 (210) 249-96

(111) 177 446  
 (220) 23.03.1992  
 (151) 05.02.1997  
 (180) 23.03.2002  
 (540)



(730) VARIA, výroba a obchod, spol. s r. o., 930 39  
 Zlaté Kláasy 12, SK;  
 (510) Zámočnícke sťaháče: ručné a strojové, sklenenky,  
 kovové, nealkoholické nápoje, instantné čaje, ko-  
 vové oplachtenia, kovové ochranné a ozdobné mre-  
 že, kovové ozdobné stĺpy lampa (osvetľovacích  
 telies), kovové zábradlia, kozubové kryty, zá-  
 hradné grilovacie súpravy, kozubové náradia mač-  
 né.  
 (511) 6, 7, 8, 11, 30, 32  
 (210) 67430

(111) 177 447  
 (220) 20.08.1992  
 (151) 05.02.1997  
 (180) 20.08.2002  
 (540)

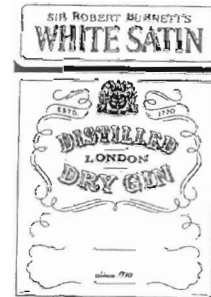

(730) SEAGRAM UNITED KINGDOM LIMITED,  
 The Ark, 201 Talgarth Road, London W6 8BN,  
 GB;  
 (510) Vína, liehoviny, likéry.  
 (511) 33  
 (210) 71025

(111) 177 448  
 (220) 10.11.1992  
 (151) 05.02.1997  
 (180) 10.11.2002  
 (540)



(730) Gold Limo, a. s., Pestovateľská 1, 824 66 Bratis-  
 slava, SK;  
 (510) Nealkoholické nápoje, sirupy, ovocné a zelenino-  
 vé šťavy; víno.  
 (511) 32, 33  
 (210) 72872

(111) 177 449  
 (220) 10.03.1992  
 (151) 05.02.1997  
 (180) 10.03.2002  
 (540)



(730) Allied Van Lines, Inc., 215 West Diehl Road,  
 Naperville, Illinois 60563, US;  
 (510) Doprava, preprava a skladovanie.  
 (511) 39  
 (210) 67147

(111) 177 450  
 (220) 26.10.1992  
 (151) 05.02.1997

(180) 26.10.2002  
(540)

VOTO  
BIA  
Q

- (730) Nakladatelství VOTOBIA, spol. s r. o., Lazecká 70a, 772 00 Olomouc, CZ;  
(510) Tvorba softveru a počítačových systémov; periodické a neperiodické publikácie, napríklad knihy, brožúry, hudobniny, časopisy, učebnice a papierové učebné pomôcky; sprostredkovateľská činnosť v oblasti kultúry, vrátane činnosti reklamnej, inzertnej a prekladateľskej; knižná produkcia.  
(511) 16, 35, 41, 42  
(210) 72536

(111) 177 451  
(220) 26.10.1992  
(151) 05.02.1997  
(180) 26.10.2002

- (540) **VOTOBIA**  
(730) Nakladatelství VOTOBIA, spol. s r. o., Lazecká 70a, 772 00 Olomouc, CZ;  
(510) Tvorba softveru a počítačových systémov; periodické a neperiodické publikácie, napríklad knihy, brožúry, hudobniny, časopisy, učebnice a papierové učebné pomôcky; sprostredkovateľská činnosť v oblasti kultúry, vrátane činnosti reklamnej, inzertnej a prekladateľskej; knižná produkcia.  
(511) 16, 35, 41, 42  
(210) 72537

(111) 177 452  
(220) 24.03.1992  
(151) 05.02.1997  
(180) 24.03.2002

- (540) **AISIN**  
(730) AISIN SEIKI CO., Ltd., Kariya City, Aichi Pref. 440, JP;  
(510) Šijacie a pletacie stroje a overlocky; servisné služby pre šijacie stroje, pletacie stroje a overlocky.  
(511) 7, 37  
(210) 67455

(111) 177 453  
(220) 27.07.1992  
(151) 05.02.1997  
(180) 27.07.2002

- (540) **FRUITS**  
(730) Palma - Tumys, a. s., Račianska 76, 836 04 Bratislava, SK;  
(510) Mydlá.  
(511) 3  
(210) 70521

(111) 177 454  
(220) 26.10.1992  
(151) 05.02.1997  
(180) 26.10.2002  
(540)



- (730) Nakladatelství VOTOBIA, spol. s r. o., Lazecká 70a, 772 00 Olomouc, CZ;  
(510) Tvorba softveru a počítačových systémov; periodické a neperiodické publikácie, napríklad knihy, brožúry, hudobniny, časopisy, učebnice a papierové učebné pomôcky; sprostredkovateľská činnosť v oblasti kultúry, vrátane činnosti reklamnej, inzertnej a prekladateľskej; knižná produkcia.  
(511) 16, 35, 41, 42  
(210) 72535

(111) 177 455  
(220) 15.06.1993  
(151) 05.02.1997  
(180) 15.06.2003

- (540) **TASCO**  
(730) TASCO Sales, Inc., 7600 N.W. 26th Street, Miami, Florida 33122, US;  
(510) Optické aparáty a nástroje, teleskopické zameriavače, teleskopy, mikroskopy, poľné ďalekohľady, operné ďalekohľady, sklá do okuliarov, okuliare, slnečné okuliare, rámy okuliarov, kamery.  
(511) 9  
(210) 969-93

(111) 177 456  
(220) 19.11.1992  
(151) 05.02.1997  
(180) 19.11.2002

- (540) **TROPO**  
(730) Čokoládovny, a. s., Modřanská 27, 140 00 Praha 4 - Modřany, CZ;  
(510) Trvanlivé pečivo, čokoládové a nečokoládové cukrovinky, nápojové zmesi a prášky.  
(511) 30, 32  
(210) 73160

(111) 177 457  
(220) 19.11.1992  
(151) 05.02.1997  
(180) 19.11.2002

- (540) **MARASKA**  
(730) Čokoládovny, a. s., Modřanská 27, 140 00 Praha 4 - Modřany, CZ;  
(510) Trvanlivé pečivo, čokoládové a nečokoládové cukrovinky, nápojové zmesi a prášky.  
(511) 30, 32  
(210) 73155

(111) **177 458**  
 (220) 19.11.1992  
 (151) 05.02.1997  
 (180) 19.11.2002  
 (540) **VEXTA**  
 (730) **Čokoládovny, a. s.**, Modřanská 27, 140 00 Praha 4 - Modřany, CZ;  
 (510) Trvanlivé pečivo, čokoládové a nečokoládové cukrovinky, nápojové zmesi a prášky.  
 (511) 30, 32  
 (210) 73158

(111) **177 459**  
 (220) 19.11.1992  
 (151) 05.02.1997  
 (180) 19.11.2002  
 (540) **JUNÁK DROPS**  
 (730) **Čokoládovny, a. s.**, Modřanská 27, 140 00 Praha 4 - Modřany, CZ;  
 (510) Trvanlivé pečivo, čokoládové a nečokoládové cukrovinky, nápojové zmesi a prášky.  
 (511) 30, 32  
 (210) 73164

(111) **177 460**  
 (220) 19.11.1992  
 (151) 05.02.1997  
 (180) 19.11.2002  
 (540) **MARGOT**  
 (730) **Čokoládovny, a. s.**, Modřanská 27, 140 00 Praha 4 - Modřany, CZ;  
 (510) Trvanlivé pečivo, čokoládové a nečokoládové cukrovinky, nápojové zmesi a prášky.  
 (511) 30, 32  
 (210) 73154

(111) **177 461**  
 (220) 19.11.1992  
 (151) 05.02.1997  
 (180) 19.11.2002  
 (540) **ZORETKA**  
 (730) **Čokoládovny, a. s.**, Modřanská 27, 140 00 Praha 4 - Modřany, CZ;  
 (510) Trvanlivé pečivo, čokoládové a nečokoládové cukrovinky, nápojové zmesi a prášky.  
 (511) 30, 32  
 (210) 73131

(111) **177 462**  
 (220) 19.11.1992  
 (151) 05.02.1997  
 (180) 19.11.2002  
 (540) **BESIPKY**  
 (730) **Čokoládovny, a. s.**, Modřanská 27, 140 00 Praha 4 - Modřany, CZ;  
 (510) Trvanlivé pečivo, čokoládové a nečokoládové cukrovinky, nápojové zmesi a prášky.  
 (511) 30, 32  
 (210) 73148

(111) **177 463**  
 (220) 19.11.1992  
 (151) 05.02.1997  
 (180) 19.11.2002  
 (540) **FIDORETA**  
 (730) **Čokoládovny, a. s.**, Modřanská 27, 140 00 Praha 4 - Modřany, CZ;  
 (510) Trvanlivé pečivo, čokoládové a nečokoládové cukrovinky, nápojové zmesi a prášky.  
 (511) 30, 32  
 (210) 73136

(111) **177 464**  
 (220) 19.11.1992  
 (151) 05.02.1997  
 (180) 19.11.2002  
 (540) **FIDORKY**  
 (730) **Čokoládovny, a. s.**, Modřanská 27, 140 00 Praha 4 - Modřany, CZ;  
 (510) Trvanlivé pečivo, čokoládové a nečokoládové cukrovinky, nápojové zmesi a prášky.  
 (511) 30, 32  
 (210) 73142

(111) **177 465**  
 (220) 19.11.1992  
 (151) 05.02.1997  
 (180) 19.11.2002  
 (540) **ZUZI - KAREMELY**  
 (730) **Čokoládovny, a. s.**, Modřanská 27, 140 00 Praha 4 - Modřany, CZ;  
 (510) Trvanlivé pečivo, čokoládové a nečokoládové cukrovinky, nápojové zmesi a prášky.  
 (511) 30, 32  
 (210) 73156

(111) **177 466**  
 (220) 19.11.1992  
 (151) 05.02.1997  
 (180) 19.11.2002  
 (540) **MANON**  
 (730) **Čokoládovny, a. s.**, Modřanská 27, 140 00 Praha 4 - Modřany, CZ;  
 (510) Trvanlivé pečivo, čokoládové a nečokoládové cukrovinky, nápojové zmesi a prášky.  
 (511) 30, 32  
 (210) 73135

(111) **177 467**  
 (220) 19.11.1992  
 (151) 05.02.1997  
 (180) 19.11.2002  
 (540) **KLOKANKY**  
 (730) **Čokoládovny, a. s.**, Modřanská 27, 140 00 Praha 4 - Modřany, CZ;  
 (510) Trvanlivé pečivo, čokoládové a nečokoládové cukrovinky, nápojové zmesi a prášky.  
 (511) 30, 32  
 (210) 73165

(111) 177 468  
 (220) 06.07.1993  
 (310) 74631  
 (320) 22.01.1993  
 (330) CZ  
 (151) 05.02.1997  
 (180) 06.07.2003  
 (540)



(730) **Technolen WF, a. s.**, Šlechtova 860, 512 51 Lomnice nad Popelkou, CZ;  
 (510) Armovaná hydroizolačná fólia z mäččeného polyvinylchloridu.  
 (511) 17  
 (210) 1136-93

(111) 177 469  
 (220) 06.07.1993  
 (310) 74632  
 (320) 22.01.1993  
 (330) CZ  
 (151) 05.02.1997  
 (180) 06.07.2003  
 (540)



(730) **Technolen WF, a. s.**, Šlechtova 860, 512 51 Lomnice nad Popelkou, CZ;  
 (510) Armovaná hydroizolačná fólia z mäččeného polyvinylchloridu.  
 (511) 17  
 (210) 1137-93

(111) 177 470  
 (220) 13.11.1992  
 (151) 05.02.1997  
 (180) 13.11.2002  
 (540)

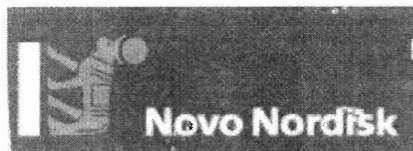

(730) **Novo Nordisk A/S**, spoločnosť organizovaná a existujúca podľa dánskych zákonov. Novo Allé, DK-2880 Bagsvaerd, DK;  
 (510) Pesticidy.  
 (511) 5  
 (210) 72968

(111) 177 471  
 (220) 16.10.1991  
 (151) 05.02.1997  
 (180) 16.10.2001

(540) **PIC' N PAY**

(730) **Bata-Schuh-Aktiengesellschaft**, Bata Strasse 719, 4313 Möhlin, CH;  
 (510) Gumové výrobky, koža, obuvnícky materiál a príslušenstvo, obuv, pletené výrobky a iné príbuzné artikly.  
 (511) 17, 18, 25  
 (210) 64199

(111) 177 472  
 (220) 26.06.1992  
 (151) 05.02.1997  
 (180) 26.06.2002

(540) **MÁJ**

(730) **Obchodní dům MÁJ, a. s.**, Národní třída 26, 110 00 Praha I, CZ;  
 (510) Konzervované, sušené a varené jedlá vrátane mäsa, rýb a hydiny, ovocie a zelenina, zaváraniny, rósoly, vajcia, mlieko a mliečne výrobky, jedlé oleje a tuky, zelenina naložená v octe, mäsové výtázky, spracované orechy, sucháre, chlieb, obilné výrobky, kečup, žuvačky, cukrovinky, zemiakové, obilné a kukuričné lupienky, sušienky, aróma, korenie a sušené byliny, ryža, čaj, káva, kakaové nápoje, koláče, obilné vločky, zmrzlina, cestoviny a rezance, sendviče, prášky do pečiva, služby spojené s inzertnou činnosťou.  
 (511) 29, 30, 35  
 (210) 69648

(111) 177 473  
 (220) 30.06.1992  
 (151) 06.02.1997  
 (180) 30.06.2002  
 (540)



(730) **Viña Santa Rita S. A.**, Gertrudía Echenique 49, Santiago, CL;  
 (510) Vína, liehoviny, likéry.  
 (511) 33  
 (210) 69804

(111) 177 474  
 (220) 27.07.1992  
 (310) 253426  
 (320) 09.03.1992  
 (330) US



- (151) 06.02.1997  
 (180) 27.07.2002  
 (540) **QVISION**  
 (730) **Compaq Computer Corporation**, spoločnosť zriadená podľa zákonov štátu Delaware, 20555 S.H. 249, Houston, Texas 77070, US;  
 (510) Kontrolné zariadenia pre videotechniku a monitory osobných počítačov.  
 (511) 9  
 (210) 70534

- (111) 177 475  
 (220) 19.11.1992  
 (151) 06.02.1997  
 (180) 19.11.2002  
 (540) **KOFILA**  
 (730) **Čokoládovny, a. s.**, Modřanská 27, 140 00 Praha 4 - Modřany, CZ;  
 (510) Trvanlivé pečivo, čokoládové a nečokoládové cukrovinky, nápojové zmesi a prášky.  
 (511) 30, 32  
 (210) 73147

- (111) 177 476  
 (220) 21.09.1993  
 (151) 06.02.1997  
 (180) 21.09.2003  
 (540) **TOPIC**  
 (730) **MARS INC.**, spoločnosť zriadená podľa zákonov štátu Delaware, 22101-3883 McLean, Virginia, US;  
 (510) Káva, čaj, kakao, cukor, ryža a ryžové produkty, kávové náhradky, obilniny a prípravky z obilnín, chlieb, sucháre a piškóty, koláče a tortové výrobky, cukrovinky a cukríkové tyčinky, muesli tyčinky, čokolády a čokoládové výrobky, čokoládové nápoje, cukrovinky bez liečivých účinkov, potravinársky ľad, zmrzlina, zmrzlinové krémy a mrazené cukrovinky; ochutené nápoje, občerstvenia, jedlá, potraviny a suroviny na prípravu jedál a omáčok, nátiery na chlieb zatriedené do tejto triedy.  
 (511) 30  
 (210) 1670-93

- (111) 177 477  
 (220) 07.09.1994  
 (151) 06.02.1997  
 (180) 07.09.2004  
 (540) **CROPICO**  
 (730) **Canadian Agra Corporation**, Kincardine, Ontario, CA;  
 (510) Konzultačné a poradenské služby v poľnohospodárstve a záhradníctve.  
 (511) 35, 42  
 (210) 2009-94

- (111) 177 478  
 (220) 06.07.1993

- (151) 06.02.1997  
 (180) 06.07.2003  
 (540)



- (730) **EDUSCHO, spol. s r. o.**, Uhrova 18, 833 28 Bratislava, SK;  
 (510) Káva, instantná káva - výtázky z kávy.  
 (511) 30  
 (210) 1130-93

- (111) 177 479  
 (220) 06.07.1993  
 (151) 06.02.1997  
 (180) 06.07.2003  
 (540)



- (730) **EDUSCHO, spol. s r. o.**, Uhrova 18, 833 28 Bratislava, SK;  
 (510) Káva, instantná káva - kávové výtázky.  
 (511) 30  
 (210) 1131-93

- (111) 177 480  
 (220) 19.11.1992  
 (151) 06.02.1997  
 (180) 19.11.2002

- (540) **BRAVO**  
 (730) **Čokoládovny, a. s.**, Modřanská 27, 140 00 Praha 4 - Modřany, CZ;  
 (510) Trvanlivé pečivo, čokoládové a nečokoládové cukrovinky, nápojové zmesi a prášky.  
 (511) 30  
 (210) 73137

- (111) 177 481  
 (220) 27.10.1994  
 (151) 06.02.1997  
 (180) 27.10.2004

- (540) **2x16**  
 (730) **Prvá kozmetická a. s.**, Račianska 155, 834 15 Bratislava, SK;  
 (510) Kozmetické výrobky.  
 (511) 3  
 (210) 2570-94

- (111) 177 482  
 (220) 27.10.1994  
 (151) 06.02.1997  
 (180) 27.10.2004

- (540) **SONNEA**

- (730) **Prvá kozmetická a. s.**, Račianska 155, 834 15 Bratislava, SK;  
 (510) Kozmetické výrobky.  
 (511) 3  
 (210) 2571-94

- (111) **177 483**  
 (220) 30.09.1993  
 (310) 74/397052  
 (320) 02.06.1993  
 (330) US  
 (151) 06.02.1997  
 (180) 30.09.2003

- (540) **INDY**  
 (730) **Silicon Graphics, Inc.**, Mountain View, California 94039-7311, US;  
 (510) Počítačový hardver, počítačové pracoviská a príslušný softver vrátane operačných systémov a aplikačných programov a periférnych zariadení vrátane počítačových monitorov, diskových jednotiek, grafických subsystémov, klávesníc, myší a inštruktážnych manuálov v tr. 9.  
 (511) 9  
 (210) 1744-93

- (111) **177 484**  
 (220) 23.07.1993  
 (151) 06.02.1997  
 (180) 23.07.2003  
 (540) **LANSA**  
 (730) **Aspect Computing Pty. Ltd.**, 551 Glenferrie Road, Hawthorn, Victoria 3122, AU;  
 (510) Počítačový hardver a softver; tlačené publikácie, dátové produkty, používateľské manuály, propagačný materiál, a to všetko v oblasti výpočtovej techniky.  
 (511) 9, 16  
 (210) 1241-93

- (111) **177 485**  
 (220) 26.05.1992  
 (151) 06.02.1997  
 (180) 26.05.2002  
 (540)



- (730) **Cahel Bronislav, Ing.**, Výškovická 190, 704 00 Ostrava - Výškovice, CZ;  
 (510) Prístroje na úpravu vody a ochranu potrubia, ich inštalácia a poradenstvo; olejové filtre, ich inštalácia a poradenstvo.  
 (511) 7, 11, 42  
 (591) modro - červená  
 (210) 68805

- (111) **177 486**  
 (220) 25.03.1992  
 (151) 06.02.1997  
 (180) 25.03.2002

- (540) **PRESEASON**  
 (730) **REEBOK INTERNATIONAL LTD.**, 100 Technology Center Drive, Stoughton, Massachusetts, US;  
 (510) Obuv a komponenty na jej výrobu, tričká, košeľe, vesty, pulóvre, spodné bavlnené tričká (tielka), spodky, nohavice vrátane krátkych, sukne, prešívane teplé odevy (otepl'ovačky), športové odevy na atletiku, cestovné odevy, úzke priliehavé nohavice (šponovky), bundy, ponožky, čiapky, pyžamy a odevy na spanie a spodná bielizeň.  
 (511) 25  
 (210) 67478

- (111) **177 487**  
 (220) 03.11.1992  
 (310) Z9270573  
 (320) 16.10.1992  
 (330) SI  
 (151) 06.02.1997  
 (180) 03.11.2002  
 (540)



- (730) **"SLOVENIJAVINO"**, podjetje za proizvodnjo in trgovino z alkoholnimi pijačami, p. o., Frankopanska 11, 61000 Ljubljana, SI;  
 (510) Alkoholické nápoje, okrem piva.  
 (511) 33  
 (210) 72740

- (111) **177 488**  
 (220) 30.12.1992  
 (151) 06.02.1997  
 (180) 30.12.2002  
 (540) **EURO ACTIV**  
 (730) **Ringfoto GmbH & Co, ALFO Marketing KG**, Sigmundstrasse 182, 8500 Nürnberg 82, DE;  
 (510) Chemické výrobky na priemyselné, vedecké a fotografické účely; prístroje a nástroje na vedecké a laboratórne účely, elektrické a elektronické prístroje a zariadenia; prístroje a nástroje fotografické, optické, prístroje a nástroje na váženie a meranie, prístroje a nástroje signalizačné, prístroje a nástroje určené na kontrolné účely; prístroje na zaznamenávanie, prenos a reprodukciu zvuku a obrazu, magnetické záznamové nosiče, gramofónové platne; počítače a zariadenia na spracovanie dát; programy na spracovanie dát, zaznamenané na záznamových nosičoch; výrobky z papiera, lepenky a kartónu, menovite papierové vreckovky, obrúsky a utierky, toaletný papier, papierové plienky, obaly, vrecká, noviny, časopisy, knihy, fotografie, písacie potreby, lepidlá; štetce, kancelárske potreby, menovite neelektrické kancelár-

ske prístroje, stroje a zariadenia; učebné a školské potreby a pomôcky (s výnimkou prístrojov vo forme tlačiarenských výrobkov, hier, rastlinných a živočíšnych preparátov, geologických modelov a preparátov, glóbusov, zariadení na kreslenie na nástenných tabuliach); opravy fotografických, kinematografických a optických prístrojov a zariadení; uskutočňovanie fotografických a filmovacích prác a prác v odbore videozáznamov, menovite vyvolávanie filmov, rozmnožovanie fotografií, filmov a videozáznamov, fotografické práce, reštaurovanie obrazov a filmov; školiace kurzy v odbore fotografie a videozáznamu, organizovanie seminárov.

(511) 1, 9, 16, 37, 40, 41, 42  
(210) 74344

(111) 177 489  
(220) 06.11.1991  
(151) 06.02.1997  
(180) 06.11.2001  
(540)



(730) RINGIER ČR, a. s., Domažlická 11, Praha 3, CZ;  
(510) Tlačoviny; časopisy; periodiká; inzertná a reklamná činnosť; poskytovanie pomoci pri výkone hospodárskej činnosti, najmä informačné a poradenské služby; služby publikačné a edičné.  
(511) 16, 35, 41  
(210) 64542

(111) 177 490  
(220) 22.07.1994  
(151) 10.02.1997  
(180) 22.07.2004

#### (540) GREEN DANE

(730) Alfa Holding af 1984 A/S, Købmagergade 43, 1150 København K, DK;  
(510) Mäso, ryby, hydina, zverina (divina), mäsové výtťažky, konzervované, sušené a varené ovocie a zelenina, rôsoly, zaváraniny, vajcia, mlieko a mliekárenské výrobky, jedlé oleje a tuky, margarín, potraviny v konzervách, nálevy na šaláty, výrobky zo sóje.  
(511) 29  
(210) 1659-94

(111) 177 491  
(220) 09.09.1994  
(151) 10.02.1997  
(180) 09.09.2004

#### (540) AQUAPON

(730) PPG INDUSTRIES, INC., spoločnosť zriadená podľa zákonov štátu Pennsylvania, Pittsburgh, Pennsylvania, US;

(510) Farby, laky, fermeže na priemyselné i umelecké použitie, textilné farby, prípravky na farbenie potravín a nápojov, farbivá, antikorozívne a impregnačné nátery, farbiarske prípravky, moridlá, prírodné živice.

(511) 2  
(210) 2036-94

(111) 177 492  
(220) 09.09.1994  
(151) 10.02.1997  
(180) 09.09.2004

#### (540) PITT-GUARD

(730) PPG INDUSTRIES, INC., spoločnosť zriadená podľa zákonov štátu Pennsylvania, Pittsburgh, Pennsylvania, US;

(510) Farby, laky, fermeže na priemyselné i umelecké použitie, textilné farby, prípravky na farbenie potravín a nápojov, farbivá, antikorozívne a impregnačné nátery, farbiarske prípravky, moridlá, prírodné živice.

(511) 2  
(210) 2039-94

(111) 177 493  
(220) 09.09.1994  
(151) 10.02.1997  
(180) 09.09.2004

#### (540) PITTHANE

(730) PPG INDUSTRIES, INC., spoločnosť zriadená podľa zákonov štátu Pennsylvania, Pittsburgh, Pennsylvania, US;

(510) Farby, laky, fermeže na priemyselné i umelecké použitie, textilné farby, prípravky na farbenie potravín a nápojov, farbivá, antikorozívne a impregnačné nátery, farbiarske prípravky, moridlá, prírodné živice.

(511) 2  
(210) 2040-94

(111) 177 494  
(220) 09.09.1994  
(151) 10.02.1997  
(180) 09.09.2004

#### (540) POLYCLUTCH

(730) PPG INDUSTRIES, INC., spoločnosť zriadená podľa zákonov štátu Pennsylvania, Pittsburgh, Pennsylvania, US;

(510) Farby, laky, fermeže na priemyselné i umelecké použitie, textilné farby, prípravky na farbenie potravín a nápojov, farbivá, antikorozívne a impregnačné nátery, farbiarske prípravky, moridlá, prírodné živice.

(511) 2  
(210) 2041-94

(111) 177 495  
(220) 09.09.1994  
(151) 10.02.1997  
(180) 09.09.2004

**(540) PRO COAT****(730) PPG INDUSTRIES, INC.**, spoločnosť zriadená podľa zákonov štátu Pennsylvania, Pittsburgh, Pennsylvania, US;

(510) Farby, laky, fermeže na priemyselné i umelecké použitie, textilné farby, prípravky na farbenie potravín a nápojov, farbivá, antikorozívne a impregnačné nátery, farbiarske prípravky, moridlá, prírodné živice.

(511) 2

(210) 2042-94

(111) **177 496**

(220) 09.09.1994

(151) 10.02.1997

(180) 09.09.2004

**(540) METALHIDE****(730) PPG INDUSTRIES, INC.**, spoločnosť zriadená podľa zákonov štátu Pennsylvania, Pittsburgh, Pennsylvania, US;

(510) Farby, laky, fermeže na priemyselné i umelecké použitie, textilné farby, prípravky na farbenie potravín a nápojov, farbivá, antikorozívne a impregnačné nátery, farbiarske prípravky, moridlá, prírodné živice.

(511) 2

(210) 2037-94

(111) **177 497**

(220) 09.09.1994

(151) 10.02.1997

(180) 09.09.2004

**(540) FREDOMIX****(730) N. V. Nutricia**, Stationsstraat 186, 2712 HM Zoetermeer, NL;

(510) Prášky na výrobu požívateľných cukrových poliev.

(511) 30

(210) 2044-94

(111) **177 498**

(220) 09.09.1994

(151) 10.02.1997

(180) 09.09.2004

**(540) MIXAR****(730) N. V. Nutricia**, Stationsstraat 186, 2712 HM Zoetermeer, NL;

(510) Prášky na výrobu požívateľných cukrových poliev.

(511) 30

(210) 2045-94

(111) **177 499**

(220) 25.07.1994

(151) 11.02.1997

(180) 25.07.2004

**(540) CELOR****(730) Považské mlyny a cestovinárne, spol. s r. o.**, Hurbanova 3353, 921 35 Piešťany, SK;

(510) Múka a obilné prípravky, výrobky z múky a semien, chlieb, sušienky, sucháre, koláče, jemné pečivo, cukrovinky, zákusky, cestoviny.

(511) 30

(210) 1666-94

(111) **177 500**

(220) 25.07.1994

(151) 11.02.1997

(180) 25.07.2004

**(540) BACINI****(730) Považské mlyny a cestovinárne, spol. s r. o.**, Hurbanova 3353, 921 35 Piešťany, SK;

(510) Múka a obilné prípravky, výrobky z múky a semien, chlieb, sušienky, sucháre, koláče, jemné pečivo, cukrovinky, zákusky, cestoviny.

(511) 30

(210) 1667-94

(111) **177 501**

(220) 25.07.1994

(151) 11.02.1997

(180) 25.07.2004

**(540) FRUSLI****(730) Považské mlyny a cestovinárne, spol. s r. o.**, Hurbanova 3353, 921 35 Piešťany, SK;

(510) Múka a obilné prípravky, výrobky z múky a semien, chlieb, sušienky, sucháre, koláče, jemné pečivo, cukrovinky, zákusky, cestoviny, ovocno-cereálne pochúťky.

(511) 30, 31

(210) 1668-94

(111) **177 502**

(220) 21.07.1994

(151) 11.02.1997

(180) 21.07.2004

**(540) FANFARE****(730) MARS Inc.**, spoločnosť zriadená podľa zákonov štátu Delaware, McLean, Virginia, US;

(510) Múka, obilniny a výrobky z nich určené na ľudskú výživu; ryža, ryža v balíčkoch na varenie, predvarená alebo dehydratovaná ryža, cestoviny, cestá na výrobu talianskych cestovín; nátierky, hotové jedlá alebo polotovary, zákusky a malé občerstvenia medzi hlavnými jedlami obsahujúce najmä uvedené produkty, môžu tiež obsahovať prísady zamiakov, mäsa, rýb, hydiny, zeleniny, syra; koreniny a sušené bylinky; hotové potraviny pripravené z proteínových substancií ako prísady do jedál vo forme kúskov, prášku alebo v textúrovanej forme; čaj, káva, kávové náhrady, kaka, čokoládové nápoje, uvedené výrobky tiež v extrahovanej forme (tekutej alebo sušenej) ako hotové nápoje, nápoje vo vrecúškach, ako aj nápoje na predaj v automatoch, uvedené produkty tiež vo forme nátierok alebo plniek do pekárskeho, cukrárskeho výrobkov a cukroviniek, všetko obsahujúce menované produkty v tuhom stave; sirupy, sirup z melasy, cukor, med, omáčky (zahŕňajúce dressingy do šalátov); zmrzlina,

smotanové a ovocné zmrzlinové krémy, potravinársky ľad, zmrzlinové výrobky, mrazené cukrovinky a cukrárske výrobky, chlieb, keksy, sušienky, torty, koláče, biskvity, pekárske a cukrárske výrobky, cukrovinky, pralinky, bonbóny, čokoláda, čokoládové výrobky, plnky do pekárskejších a cukrárenských výrobkov z uvedených produktov, ako aj pochúťky a jedlá na občerstvenie vyrobené z uvedených produktov.

(511) 29, 30  
(210) 1653-94

(111) **177 503**  
(220) 18.11.1993  
(151) 11.02.1997  
(180) 18.11.2003

### (540) **STAC-FLO**

(730) **Hudson Products Corporation**, spoločnosť zriadená podľa zákonov štátu Texas, 801 N. Eldridge, Houston, Texas, US;  
(510) Vzduchom chladené kondenzátory pary a ohrievače vzduchu na použitie v priemysle.

(511) 11  
(210) 2106-93

(111) **177 504**  
(220) 18.11.1993  
(151) 11.02.1997  
(180) 18.11.2003

### (540) **TUF-LITE**

(730) **Hudson Products Corporation**, spoločnosť zriadená podľa zákonov štátu Texas, 801 N. Eldridge, Houston, Texas, US;  
(510) Rotačné vetráky a ich lopatky.

(511) 11  
(210) 2107-93

(111) **177 505**  
(220) 24.09.1993  
(151) 11.02.1997  
(180) 24.09.2003  
(540)



(730) **I. B. STAMIX, spoločnosť s ručením obmedzeným**, Radlinského 73, 921 01 Piešťany, SK;

(510) Stavebný materiál nekovový, dosky, trámy, panely, preglejky, dlaždice, obklady, strešná krytina, vodoinštalovaný materiál nekovový, umývadlá, vane, WC misy, nábytok, zrkadlá, rámy, dvere, okná, garníže, pomoc pri obchode.

(511) 11, 19, 20, 35  
(210) 1700-93

(111) **177 506**  
(220) 18.11.1993  
(151) 11.02.1997  
(180) 18.11.2003

### (540) **HUDSON**

(730) **Hudson Products Corporation**, spoločnosť zriadená podľa zákonov štátu Texas, 801 N. Eldridge, Houston, Texas, US;

(510) Výrobky na prenos tepla na použitie v priemysle ropnom, chemickom, spracovanie plynov a úžitkovej elektriny, najmä vzduchom chladené výmenníky tepla, osové vetráky a ich súčasti a príslušenstvá vrátane rebrových rúrok a lopatiek vetrákov; konštrukcie, opravy, údržba a výroba zariadenia na výmenu tepla, jeho súčastí a príslušenstva; inšpekcia, skúšanie, dezénovanie a inžiniering pre zariadenie na výmenu tepla, jeho súčasti a príslušenstvo.

(511) 11, 37, 42  
(210) 2104-93

(111) **177 507**  
(220) 21.12.1994  
(151) 11.02.1997  
(180) 21.12.2004

### (540) **SCOTTELLE**

(730) **SCOTT PAPER COMPANY**, Industrial Highway and Tinicum Island Road, Delaware Country, Philadelphia, US;

(510) Uteráky, utierky, obrúsky, tampóny a tkaniny vopred navlhčené, uteráky, utierky, obrúsky, tampóny a tkaniny impregnované vodičkami alebo čistiacim roztokom; toaletné tkaniny, papierové uteráky, papierové servítky, obrúsky a plienky, papierové obrusy, papierové miestne rohože a podložky, plastické obaly, voskový papier, papierové vrecúška na sendviče a potraviny, tlačoviny, papiera, papierové uteráky, utierky, obrúsky a tampóny na tvár, papierové uteráky, utierky, obrúsky a tampóny na čistenie, hygienické vreckovky vyrobené z papiera, absorpčné uteráky, utierky, obrúsky a tampóny, jednorazové hygienické WC pokrývky.

(511) 3, 5, 16  
(210) 3057-94

(111) **177 508**  
(220) 16.08.1994  
(151) 11.02.1997  
(180) 16.08.2004

### (540) **BRATISLAVSKÁ PEČAŤ**

(730) **Jacobs Suchard Figaro, a. s.**, Račianska 44, 832 42 Bratislava, SK;

(510) Kakao, čokoláda, čokoládové výrobky, cukor, cukríky.

(511) 30  
(210) 1879-94

(111) **177 509**  
(220) 16.08.1994  
(151) 11.02.1997

- (180) 16.08.2004  
 (540) **BONA**  
 (730) **Jacobs Suchard Figaro, a. s.**, Račianska 44, 832 42 Bratislava, SK;  
 (510) Kakao, káva, čokoláda, čokoládové výrobky obsahujúce mlieko a kávu, čokoládové výrobky obsahujúce kávu, cukor, cukríky.  
 (511) 30  
 (210) 1878-94

- (111) **177 510**  
 (220) 16.08.1994  
 (151) 11.02.1997  
 (180) 16.08.2004  
 (540) **MANDLONA**  
 (730) **Jacobs Suchard Figaro, a. s.**, Račianska 44, 832 42 Bratislava, SK;  
 (510) Kakao, čokoláda, čokoládové výrobky obsahujúce mlieko, cukor, cukríky.  
 (511) 30  
 (210) 1877-94

- (111) **177 511**  
 (220) 16.08.1994  
 (151) 11.02.1997  
 (180) 16.08.2004  
 (540) **NUTINA**  
 (730) **Jacobs Suchard Figaro, a. s.**, Račianska 44, 832 42 Bratislava, SK;  
 (510) Kakao, čokoláda, čokoládové výrobky obsahujúce mlieko a lieskové oriešky, čokoládové výrobky obsahujúce lieskové oriešky, cukor, cukríky.  
 (511) 30  
 (210) 1876-94

- (111) **177 512**  
 (220) 16.08.1994  
 (151) 11.02.1997  
 (180) 16.08.2004  
 (540) **NUGATA**  
 (730) **Jacobs Suchard Figaro, a. s.**, Račianska 44, 832 42 Bratislava, SK;  
 (510) Kakao, čokoláda, čokoládové výrobky.  
 (511) 30  
 (210) 1873-94

- (111) **177 513**  
 (220) 16.08.1994  
 (151) 11.02.1997  
 (180) 16.08.2004  
 (540) **MALINA**  
 (730) **Jacobs Suchard Figaro, a. s.**, Račianska 44, 832 42 Bratislava, SK;  
 (510) Kakao, čokoláda, čokoládové výrobky, cukor, cukríky.  
 (511) 30  
 (210) 1872-94

- (111) **177 514**  
 (220) 16.08.1994  
 (151) 11.02.1997  
 (180) 16.08.2004  
 (540) **INA**  
 (730) **Jacobs Suchard Figaro, a. s.**, Račianska 44, 832 42 Bratislava, SK;  
 (510) Kakao, čokoláda, čokoládové výrobky obsahujúce kokos alebo mandle.  
 (511) 29, 30  
 (210) 1871-94

- (111) **177 515**  
 (220) 16.08.1994  
 (151) 11.02.1997  
 (180) 16.08.2004  
 (540) **MARCA**  
 (730) **Jacobs Suchard Figaro, a. s.**, Račianska 44, 832 42 Bratislava, SK;  
 (510) Kakao, čokoláda a čokoládové výrobky, cukor, marcipán, cukríky.  
 (511) 30  
 (210) 1870-94

- (111) **177 516**  
 (220) 16.08.1994  
 (151) 11.02.1997  
 (180) 16.08.2004  
 (540) **MARGO**  
 (730) **Jacobs Suchard Figaro, a. s.**, Račianska 44, 832 42 Bratislava, SK;  
 (510) Kakao, čokoláda a čokoládové výrobky, čokoláda s príchutou kokosu, cukríky.  
 (511) 30  
 (210) 1869-94

- (111) **177 517**  
 (220) 07.08.1991  
 (151) 11.02.1997  
 (180) 07.08.2001  
 (540) **PROMEDIA**  
 (730) **Edgar Procházka**, Vavřenova 1146, 142 00 Praha 4, CZ;  
 (510) Reklamná a propagačná činnosť; manažérska a akvizičná činnosť; tvorba videoprogramov a filmov, činnosť kultúrnej agentúry; konzultačná a poradenská činnosť.  
 (511) 35, 41, 42  
 (210) 63106

- (111) **177 518**  
 (220) 24.02.1992  
 (151) 11.02.1997  
 (180) 24.02.2002  
 (540)

*Martique*

- (730) **American Stars, spol. s r. o.**, Nad úpadem 443, 140 00 Praha 4, CZ;  
 (510) Výrobky kozmetické a parfumerické, mydlá, kožené tašky a kabelky, kožené neceséry, kufriky na kozmetiku, látkové tašky, hrebene a huby, toaletné potreby a potreby na umývanie, kefy, textilné výrobky, odevy, odevy z kože, bielizeň, pokrývky hlavy, obuv, leonský tovar, sponky do vlasov, poradenská činnosť v odbore kozmetiky a kozmetických masáži.  
 (511) 3, 18, 21, 24, 25, 26, 42  
 (210) 66771

- (111) **177 519**  
 (220) 15.11.1996  
 (151) 11.02.1997  
 (180) 15.11.2006

### (540) UNIPOL

- (730) **PREFABETÓN HOLDING, a. s.**, Železničná 12, 972 41 Koš, SK;  
 (510) Stavebné materiály, stavebné kamene, komíny, malta, cementové zmesi, stavebná omietka, nekovové izolačné materiály; pórovitý betón, ľahký betón, penový betón; pórobetónové stavebné diely, umelé kamene, duté blokové kamene, stavebné obklady, tvarové obklady, fasády, tvarové steny, podlahy, kryty, spojovacie materiály.  
 (511) 19  
 (210) 3025-96

- (111) **177520**  
 (220) 26.11.1996  
 (151) 11.02.1997  
 (180) 26.11.2006  
 (540)

- (730) **AURA, spol. s r. o.**, Špitálska 10, 814 99 Bratislava, SK;  
 (510) Marketing; odborné obchodné poradenstvo; poradenstvo v obchodnej činnosti a pri vedení podnikov; finančné poradenstvo; prenájom a leasing nehnuteľností; sprostredkovanie kúpy, predaja a prenájmu nehnuteľností; činnosť realitnej kancelárie; skladovanie tovaru; vzdelávacia a rekvalifikačná činnosť v oblasti ekonomie; edičná činnosť; organizovanie odborných a kultúrnych podujatí - sympózií, konferencií, kultúrnych a vzdelávacích výstav, veľtrhov a kurzov.  
 (511) 35, 36, 39, 41  
 (210) 3149-96

- (111) **177 521**  
 (220) 02.03.1994  
 (151) 11.02.1997  
 (180) 02.03.2004

- (540) **CADBURY'S DOUBLE DECKER**  
 (730) **Cadbury Limited**, Bournville, Birmingham, GB;

- (510) Čokoláda, čokoládové a nemedicínálne cukriky, biskvity, vafle, koláče, cukrársky tovar, zákusky, prípravky z obilia, mrazené zmesi, zmrzliny.  
 (511) 30  
 (210) 492-94

- (111) **177 522**  
 (220) 02.03.1994  
 (151) 11.02.1997  
 (180) 02.03.2004

### (540) CADBURY'S PICNIC

- (730) **Cadbury Limited**, Bournville, Birmingham, GB;  
 (510) Čokoláda, čokoládové a nemedicínálne cukriky, biskvity, vafle, koláče, cukrársky tovar, zákusky, prípravky z obilia, mrazené zmesi, zmrzliny.  
 (511) 30  
 (210) 495-94

- (111) **177 523**  
 (220) 02.03.1994  
 (151) 11.02.1997  
 (180) 02.03.2004

### (540) CADBURY'S SPIRA

- (730) **Cadbury Limited**, Bournville, Birmingham, GB;  
 (510) Čokoláda, čokoládové a nemedicínálne cukriky, biskvity, vafle, koláče, cukrársky tovar, zákusky, prípravky z obilia, mrazené zmesi, zmrzliny.  
 (511) 30  
 (210) 490-94

- (111) **177 524**  
 (220) 02.03.1994  
 (151) 11.02.1997  
 (180) 02.03.2004

### (540) CADBURY'S CRUNCHIE

- (730) **Cadbury Limited**, Bournville, Birmingham, GB;  
 (510) Čokoláda, čokoládové a nemedicínálne cukriky, biskvity, vafle, koláče, cukrársky tovar, zákusky, prípravky z obilia, mrazené zmesi, zmrzliny.  
 (511) 30  
 (210) 491-94

- (111) **177 525**  
 (220) 02.03.1994  
 (151) 11.02.1997  
 (180) 02.03.2004

### (540) CADBURY'S TIME OUT

- (730) **Cadbury Limited**, Bournville, Birmingham, GB;  
 (510) Čokoláda, čokoládové a nemedicínálne cukriky, biskvity, vafle, koláče, cukrársky tovar, zákusky, prípravky z obilia, mrazené zmesi, zmrzliny.  
 (511) 30  
 (210) 494-94

- (111) **177 526**  
 (220) 02.03.1994  
 (151) 11.02.1997  
 (180) 02.03.2004

- (540) **CADBURY'S BOOST**  
 (730) Cadbury Limited, Bournville, Birmingham, GB;  
 (510) Čokoláda, čokoládové a nemedicinálne cukríky, biskvity, vafle, koláče, cukrársky tovar, zákusky, prípravky z obilia, mrazené zmesi, zmrzliny.  
 (511) 30  
 (210) 496-94

- (111) 177 527  
 (220) 02.03.1994  
 (151) 11.02.1997  
 (180) 02.03.2004  
 (540) **CADBURY'S CURLY WURLY**  
 (730) Cadbury Limited, Bournville, Birmingham, GB;  
 (510) Čokoláda, čokoládové a nemedicinálne cukríky, biskvity, vafle, koláče, cukrársky tovar, zákusky, prípravky z obilia, mrazené zmesi, zmrzliny.  
 (511) 30  
 (210) 497-94

- (111) 177 528  
 (220) 08.09.1994  
 (151) 11.02.1997  
 (180) 08.09.2004  
 (540) **OPTIMALIZATOR**  
 (730) Pioneer Hi-Bred International, Inc., spoločnosť zriadená a existujúca podľa zákonov štátu Iowa, 700 Capital Square, 400 Locust Street, Des Moines, Iowa 50309, US;  
 (510) Tlačoviny týkajúce sa poľnohospodárstva a poľnohospodárskych výnosov.  
 (511) 16  
 (210) 2030-94

- (111) 177 529  
 (220) 03.08.1992  
 (151) 11.02.1997  
 (180) 03.08.2002  
 (540)



- (730) Barnea, štátny podnik, Bardejov, Pod Vimbargom č.1, 085 01 Bardejov, SK;  
 (510) Limonádové sirupy, konzumné sirupy, nealkoholické nápoje.  
 (511) 32  
 (210) 70649

- (111) 177 530  
 (220) 29.10.1992  
 (151) 11.02.1997  
 (180) 29.10.2002

(540)

**SVAMAN**



- (730) SVAMAN, spol. s r. o., Pažite 23, 90701 Myjava, SK;  
 (510) Mäso, mäsové výrobky a salámy.  
 (511) 29  
 (210) 72605

- (111) 177 531  
 (220) 15.12.1992  
 (151) 11.02.1997  
 (180) 15.12.2002

- (540) **GELE**  
 (730) Gruber Dalibor, Ing., Humenská 29, 040 11 Košice, SK;  
 (510) Poradenská činnosť v strojárstve, sprostredkovanie obchodu, poskytovanie služieb týkajúcich sa priemyselného vlastníctva.  
 (511) 35, 42  
 (210) 73846

- (111) 177 532  
 (220) 13.12.1996  
 (151) 12.02.1997  
 (180) 13.12.2006  
 (540)



- (730) ALUFINAL, a. s., Priemyselná 12,965 63 Žiar nad Hronom, SK;  
 (510) Kovové konštrukcie, hliníkový výstavnický skladací systém, kovové stojky, priečniky, podhl'ady, držiaky, lišty, konzoly, dvere, rektifikácie, podperné skrutky, trne, nosiče stojok, vešiaky, žalúzie, palety, upínacie zámky, vozíky na priečniky, nosiče políc, točne a drôtené stropy na aranžovanie; elektrické rozvádzače; elektrické svietidlá.  
 (511) 6, 9, 11  
 (210) 3358-96

- (111) 177 533  
 (220) 19.03.1996  
 (151) 12.02.1997  
 (180) 19.03.2006  
 (540)





- (730) **Vladimír Koška - Naftex Slovakia**, Filákovská cesta, 984 01 Lučenec, SK;  
 (510) Priemyselné oleje, mazacie oleje, palivá.  
 (511) 4  
 (591) zlatá, červená  
 (210) 716-96

- (111) **177 534**  
 (220) 14.11.1996  
 (151) 12.02.1997  
 (180) 14.11.2006  
 (540)

**pardon**

- (730) **PARDON, s. r. o.**, Samova 8, 949 01 Nitra, SK;  
 (510) Noviny, inzertná činnosť, reklamná činnosť.  
 (511) 16.35  
 (210) 2988-96

- (111) **177 535**  
 (220) 13.10.1992  
 (151) 12.02.1997  
 (180) 13.10.2002

- (540) **Evoxac**  
 (730) **DAIICHI PHARMACEUTICAL CO., Ltd.**, 14-10, Nihonbashi 3-chome, Chuo - ku, Tokyo, JP;  
 (510) Antibakteriálne látky a prípravky na farmaceutické, lekárske a veterinárne účely.  
 (511) 5  
 (210) 72280

- (111) **177 536**  
 (220) 27.04.1992  
 (151) 12.02.1997  
 (180) 27.04.2002  
 (540)

**P POINT ŽILINA**

- (730) **POINT, a. s.**, Pri Rajčianke 29, 011 61 Žilina, SK;  
 (510) Obyčajné kovy a ich zliatiny; stavebný materiál z kovu; prenosné stavby z kovu; železiarsky tovar; drobný železiarsky tovar; kovové potrubia a rúry; výrobky z valcovaného a liateho kovu; iné výrobky z kovov - klampiarske výrobky, plechovky, pokladničky, kovové okná, palety, posteľe, strešné krytiny; predajné stánky kovové; propagačné a reklamné výrobky z kovu, najmä reklamné tabule; stroje a obrábacie stroje; drevoobrábacie stroje; kuchynské stroje elektrické, lisý na ovocie; elektrické stroje a zariadenia (hlavne pre veľkookuchy a pre hotely), najmä šľahače, krájače na chlieb, strúhadlá na zeleninu, mixéry, mlynčeky na kávu, miešače, mlynce na mäso, nože, otvárače na konzervy, práčky a mangle, umývačky riadu, vysávače; pivočné pumpy; stroje na výrobu nápojov, elektromechanické; filtre na čistenie a chladenie vzduchu; kompresory do chladiacich zaria-

dení, kondenzačné zariadenia; zariadenia na osvetľovanie, vykurovanie, parné kotly, zariadenia na varenie, chladenie a sušenie, vetracie, vodárenské a sanitárne zariadenia; klimatizačné zariadenia a filtre všetkých druhov; bojler, ohrievače vody; kuchynské potreby elektrické, najmä kanvice, hriankovače; drezy, grily, konvektomaty, hriankovače, ražne; elektrické spotrebiče na varenie, kávovary; chladiarska technika, chladiarne, chladnice, chladničky všetkých druhov, mrazničky a mraziace zariadenia všetkých druhov; chladiace komory, nádoby, prístroje, nástroje, spotrebiče, zariadenia, stroje, zariadenia na chladenie tekutín (vrátane nápojov a vody); potrubia používané vo vzduchotechnike a klimatizácii; stroje na výrobu ľadu; drevo ako polotovary, najmä trámy, fošne a dosky; dýhy; predajné stánky nekovové; výrobky z dreva, polospracované rezivo - drevené panely a priečky; nábytok a zariadenia pre hotely; nábytok, zrkadlá, rámy na obrazy; kovový a záhradný nábytok; nástroje a nádoby na používanie v hoteloch a veľkokuchyniach, napr. kuchynské potreby a náradie, vedrá a misy z plechu, hliníka, plastov alebo iných materiálov, ručné prístroje na sekanie, mletie, lisovanie, stojany na riad a nádoby; prostriedky a pomôcky na čistenie (nechemické); výrobky zo skla, porcelánu a kameniny pre hotely; koberce, predložky, rohože, rohožky, linoleum a iné podlahové krytiny používané v hoteloch; tapety, okrem textilných, používané v hoteloch; montáž, inštalácia, opravy (vrátane generálnych), údržba a servis chladiarskej techniky (aj na skladovanie a odbyt), techniky na chladenie a miešanie nápojov, výrobníkov zmrzliny a ľadu, elektrozariadení veľkokuchýň, automatov hromadnej zábavy, elektrickej zabezpečovacej signalizácie, zariadení pre veľkookuchy (vrátane elektrických), elektrickej a elektronickej zabezpečovacej signalizácie objektov, svetelných a nesvetelných firemných označení a reklám, zdvíhacích zariadení na manipuláciu so sudmi a prepravkami, nízkotlakových stabilných nádob k výčapným zariadeniam; revízie elektrozariadení; revízie bleskozvodov; revízie nízkotlakových stabilných nádob k výčapným zariadeniam.

- (511) 6, 7, 11, 19, 20, 21, 27, 37, 42  
 (210) 68188

- (111) **177 537**  
 (220) 13.12.1996  
 (151) 12.02.1997  
 (180) 13.12.2006  
 (540)



- (730) **Gilán Marek, Ing.**, Jesenského 45/2, 965 01 Žiar nad Hronom, SK;
- (510) Konzervované, sušené a tepelne spracované ovocie a zelenina; zemiakové lupienky; hrozienka; sušený kokos; arašidy pražené a solené; arašidy pražené nelúpané; pistácie; spracované oriešky; káva; čaj; kakao; cukor; ryža; maniok; ságo; koreníe; kávové náhradky; koreniny; omáčky ako chuťové prísady; príchuti do potravín; chuťové prísady; prípravky do omáčok; obilninové lupienky; balenie potravín.
- (511) 29, 30, 39  
(210) 3357-96

- (111) **177 538**  
(220) 18.10.1996  
(151) 13.02.1997  
(180) 18.10.2006  
(540)



- (730) **TRADAG, s. r. o.**, Trnavská 33/c, 831 04 Bratislava, SK;
- (510) Albumy všetkých druhov, napr. na fotografie, na rôzne informačné nosiče, na rôzne zbierky, autogramy, vizitkáre.
- (511) 16  
(210) 2754-96

- (111) **177 539**  
(220) 18.10.1996  
(151) 13.02.1997  
(180) 18.10.2006

### (540) PRAKTICA

- (730) **TRADAG, s. r. o.**, Trnavská 33/c, 831 04 Bratislava, SK;
- (510) Optické prístroje, fotografické prístroje, blesky, ich diely a príslušenstvo, objektívy, ďalekohľady, kabley a obaly na tieto výrobky.
- (511) 9  
(210) 2753-96

- (111) **177 540**  
(220) 16.08.1994  
(151) 13.02.1997  
(180) 16.08.2004

### (540) DRYCRYL

- (730) **ROHM AND HAAS COMPANY**, spoločnosť zriadená podľa zákonov štátu Delaware, Philadelphia, Pennsylvania, 19105, US;
- (510) Latex sprejovaný sušený, dispergovateľný, na použitie ako spojivo v suchých zmesiach pre stavebníctvo, výrobu cementu, lepidiel, náterových hmôt a textílií.
- (511) 1, 2, 19  
(210) 1883-94

- (111) **177 541**  
(220) 18.08.1994  
(151) 13.02.1997  
(180) 18.08.2004

### (540) DELFÍNCI

- (730) **ČOKOLÁDOVNY, a. s.**, Modřanská 27, 140 00 Praha 4, CZ;
- (510) Nečokoládové cukrovinky.  
(511) 30  
(210) 1893-94

- (111) **177 542**  
(220) 18.08.1994  
(151) 13.02.1997  
(180) 18.08.2004

### (540) ZUZI

- (730) **ČOKOLÁDOVNY, a. s.**, Modřanská 27, 140 00 Praha 4, CZ;
- (510) Nečokoládové cukrovinky.  
(511) 30  
(210) 1894-94

- (111) **177 543**  
(220) 18.08.1994  
(151) 13.02.1997  
(180) 18.08.2004

### (540) ZIMNÍ SMĚS

- (730) **ČOKOLÁDOVNY, a. s.**, Modřanská 27, 140 00 Praha 4, CZ;
- (510) Nečokoládové cukrovinky.  
(511) 30  
(210) 1895-94

- (111) **177 544**  
(220) 18.08.1994  
(151) 13.02.1997  
(180) 18.08.2004

### (540) MINIOSKARKY

- (730) **ČOKOLÁDOVNY, a. s.**, Modřanská 27, 140 00 Praha 4, CZ;
- (510) Nečokoládové cukrovinky.  
(511) 30  
(210) 1897-94

- (111) **177 545**  
(220) 18.08.1994  
(151) 13.02.1997  
(180) 18.08.2004

### (540) HADI

- (730) **ČOKOLÁDOVNY, a. s.**, Modřanská 27, 140 00 Praha 4, CZ;
- (510) Nečokoládové cukrovinky.  
(511) 30  
(210) 1898-94

- (111) **177 546**  
(220) 19.09.1994  
(151) 13.02.1997

(180) 19.09.2004

(540) **LAGAVULIN**(730) **UNITED DISTILLERS P.L.C. trading as WHITE HORSE DISTILLERS and as THE LAGAVULIN DISTILLERY**, 33 Ellersly Road, Edinburgh EH12 6JW, Scotland, GB;

(510) Vína, destiláty a likéry.

(511) 33

(210) 2151-94

(111) **177 547**

(220) 19.09.1994

(151) 13.02.1997

(180) 19.09.2004

(540) **TALISKER**(730) **UNITED DISTILLERS P.L.C., trading as JOHN WALKER & SONS and as THE TALISKER DISTILLERY**, 33 Ellersly Road, Edinburgh EH12 6JW, Scotland, GB;

(510) Vína, destiláty a likéry.

(511) 33

(210) 2152-94

(111) **177 548**

(220) 21.05.1993

(151) 13.02.1997

(180) 21.05.2003

(540) **CENTRUM**(730) **American Cyanamid Company**, spoločnosť zriadená podľa zákonov štátu Maine, One Cyanamid Plaza, Wayne, New Jersey 07470, US;

(510) Výrobky farmaceutické, zverolekárske, zdravotnícke a dietetické, najmä multivitamínové a minerálne prípravky.

(511) 5

(210) 740-93

(111) **177 549**

(220) 21.05.1993

(151) 13.02.1997

(180) 21.05.2003

(540) **STRESSTABS**(730) **American Cyanamid Company**, spoločnosť zriadená podľa zákonov štátu Maine, One Cyanamid Plaza, Wayne, New Jersey 07470, US;

(510) Výrobky farmaceutické, zverolekárske, zdravotnícke a dietetické, najmä multivitamínové a minerálne prípravky.

(511) 5

(210) 739-93

(111) **177 550**

(220) 28.02.1994

(151) 13.02.1997

(180) 28.02.2004

(540) **ARCADIA**(730) **DAEWOO MOTOR CO., LTD.**, 199, Chongchon-dong, Puk-ku, Inchon, KR;

(510) Osobné automobily, športové automobily, ambulance, autobusy, nákladné automobily, omnibusy, motory pre pozemné vozidlá, karosérie automobilov, nárazníky, šasi, ozubené prevody pre pozemné vozidlá, kolesá, ráfiky kolies automobilov, hlavy kolies automobilov, bezpečnostné pásy, tlmiče pre automobily, súčiastky a príslušenstvo (neobsiahnuté v iných triedach) pre uvedený tovar.

(511) 12

(210) 470-94

(111) **177 551**

(220) 08.09.1994

(151) 13.02.1997

(180) 08.09.2004

(540) **FIXI-EKO**(730) **TATRACHEMA, výrobné družstvo**, Bulharská ul. 40, 917 76 Trnava, SK;

(510) Čistiaci prostriedok na sociálne zariadenia.

(511) 3

(210) 2022-94

(111) **177 552**

(220) 08.09.1994

(151) 13.02.1997

(180) 08.09.2004

(540)

(730) **WARNER - LAMBERT COMPANY**, spoločnosť zriadená podľa zákonov štátu Delaware, 201 Tabor Road, MORRIS PLAINS, New Jersey 07950, US;

(510) Cukrovinky.

(511) 30

(210) 2028-94

(111) **177 553**

(220) 08.09.1994

(151) 13.02.1997

(180) 08.09.2004

(540)

(730) **WARNER - LAMBERT COMPANY**, spoločnosť zriadená podľa zákonov štátu Delaware, 201 Tabor Road, MORRIS PLAINS, New Jersey 07950, US;

(510) Cukrovinky.

(511) 30

(210) 2029-94

(111) 177 554  
(220) 23.02.1994  
(151) 13.02.1997  
(180) 23.02.2004  
(540)



(730) **Corel Corporation**, spoločnosť zriadená a existujúca podľa zákonov štátu Kanada, The Corel Building, 1600 Carling Avenue, Ottawa, Ontario K1Z 8R7, CA;  
(510) Počítačový softver a hardver, tlačiarne pre počítače, počítačové periférie, systémy prepojenia počítačov, prepojovacie adaptéry, optické skenery, CD ROM zvukové a optické disky a elektronické systémy pre publikovanie, softver na disketách a CD ROM diskoch určený pre grafické a publikačné systémy, softver na vykonávanie funkcií na zabezpečenie dát a na integráciu a prepojenie počítačových periférií.  
(511) 9  
(210) 431-94

(111) 177 555  
(220) 28.02.1994  
(151) 13.02.1997  
(180) 28.02.2004  
(540) **Novocur**

(730) **Novo Nordisk A/S**, spoločnosť organizovaná a existujúca podľa dánskych zákonov, Novo Allé, 2880 Bagsvaerd, DK;  
(510) Pesticídy.  
(511) 5  
(210) 478-94

(111) 177 556  
(220) 21.02.1994  
(151) 13.02.1997  
(180) 21.02.2004  
(540)

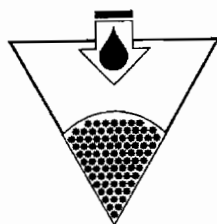

(730) **E.I. du Pont de Nemours and Company**, Wilmington, Delaware, US;  
(510) Fungicídy, insekticídy a herbicídy.  
(511) 5  
(210) 408-94

(111) 177 557  
(220) 26.10.1994  
(151) 13.02.1997  
(180) 26.10.2004

(540) **ARTZ**  
(730) **Seikagaku Kogyo Kabushiki Kaisha (Seikagaku Corporation)**, 1-5, Nihonbashi-Honcho 2-chome, Chuo-ku, Tokyo, JP;  
(510) Farmaceutické prípravky.  
(511) 5  
(210) 2552-94

(111) 177 558  
(220) 26.10.1994  
(151) 13.02.1997  
(180) 26.10.2004  
(540) **ARTZAL**  
(730) **Seikagaku Kogyo Kabushiki Kaisha (Seikagaku Corporation)**, 1-5, Nihonbashi-Honcho 2-chome, Chuo-ku, Tokyo, JP;  
(510) Farmaceutické prípravky.  
(511) 5  
(210) 2551-94

(111) 177 559  
(220) 05.05.1994  
(151) 13.02.1997  
(180) 05.05.2004  
(540) **VANS**  
(730) **VANS, INC.**, spoločnosť zriadená podľa zákonov štátu Delaware, 2096 Batavia, Orange, California 92665-3101, US;  
(510) Pánske, dámske a detské oblečenie a obuv, košele, trička, spodná bielizeň, plavky, nohavice, podprsenky, vesty, ponožky, topánky.  
(511) 25  
(210) 1053-94

(111) 177 560  
(220) 27.01.1994  
(151) 13.02.1997  
(180) 27.01.2004  
(540) **ATHLETECH**  
(730) **Kmart Corporation**, 3100 West Big Beaver Road, Troy, Michigan 48084, US;  
(510) Odevy, bielizeň, obuv, čižmy, topánky, sandále, cvičky, tenisky, ponožky a pančuchy.  
(511) 25  
(210) 171-94

(111) 177 561  
(220) 27.01.1994  
(151) 13.02.1997  
(180) 27.01.2004  
(540) **ATHLETIC SUPPLY GEAR**  
(730) **Kmart Corporation**, 3100 West Big Beaver Road, Troy, Michigan 48084, US;  
(510) Odevy, bielizeň, obuv, čižmy, topánky, sandále, cvičky, tenisky, najmä pánske a chlapčenské košele, pánske nohavice, šortky, plavky, ponožky a pančuchy.  
(511) 25  
(210) 172-94

- (111) **177 562**  
 (220) 27.01.1994  
 (151) 13.02.1997  
 (180) 27.01.2004

### (540) **BODY STATEMENTS**

- (730) **Kmart Corporation**, 3100 West Big Beaver Road, Troy, Michigan 48084, US;  
 (510) Odevy, bielizeň, obuv, čižmy, topánky, sandále, cvičky, tenisky, najmä luxusná dámska bielizeň a nohavice.  
 (511) 25  
 (210) 173-94

- (111) **177 563**  
 (220) 27.01.1994  
 (151) 13.02.1997  
 (180) 27.01.2004

### (540) **CLASSIC ESSENTIALS**

- (730) **Kmart Corporation**, 3100 West Big Beaver Road, Troy, Michigan 48084, US;  
 (510) Odevy, bielizeň, obuv, čižmy, topánky, sandále, cvičky, tenisky, najmä dámske tielka, roláky, šortky, plavky.  
 (511) 25  
 (210) 174-94

- (111) **177 564**  
 (220) 22.02.1994  
 (151) 13.02.1997  
 (180) 22.02.2004

### (540) **HYGRODIODE**

- (730) **Aktieselskabet Jens Villadsens Fabriker**, Mileparken 38, Herlev, DK;  
 (510) Stavebný materiál (nekovový), nekovové pevné rúry pre stavebníctvo, asfalt, smola, bitúmen, nekovové prenosné budovy, pomníky (nekovové).  
 (511) 19  
 (210) 429-94

- (111) **177 565**  
 (220) 23.02.1994  
 (151) 13.02.1997  
 (180) 23.02.2004

### (540) **DISPRÉN**

- (730) **Henkel Austria GmbH**, Erdbergstrasse 29, 1030 Wien, AT;  
 (510) Lepidlá bez organických rozpúšťadiel zo surovín neobsahujúcich škrob na lepenie obkladačiek, dreva, parkiet, podlahových krytín a iných nasíakavých materiálov.  
 (511) 1, 16  
 (210) 434-94

- (111) **177 566**  
 (220) 23.02.1994  
 (151) 13.02.1997  
 (180) 23.02.2004

### (540) **CHEMOFIX**

- (730) **Henkel Austria GmbH**, Erdbergstrasse 29, 1030 Wien, AT;  
 (510) Kontaktné lepidlá.  
 (511) 1, 16  
 (210) 436-94

- (111) **177 567**  
 (220) 24.02.1994  
 (151) 13.02.1997  
 (180) 24.02.2004

### (540) **STAGE DOOR**

- (730) **MEL SHOE CORPORATION**, spoločnosť zriadená podľa zákonov štátu New York, 933 MacArthur Blvd., Mahwah, New Jersey 07430, US;  
 (510) Obuv, najmä topánky, čižmy, sandále, športová obuv, papuče.  
 (511) 25  
 (210) 448-94

- (111) **177 568**  
 (220) 24.02.1994  
 (151) 13.02.1997  
 (180) 24.02.2004

### (540) **KINSMAN**

- (730) **MEL SHOE CORPORATION**, spoločnosť zriadená podľa zákonov štátu New York, 933 MacArthur Blvd., Mahwah, New Jersey 07430, US;  
 (510) Obuv, najmä topánky, čižmy, sandále, športová obuv, papuče.  
 (511) 25  
 (210) 450-94

- (111) **177 569**  
 (220) 24.02.1994  
 (151) 13.02.1997  
 (180) 24.02.2004

### (540) **LOVE MATES**

- (730) **MEL SHOE CORPORATION**, spoločnosť zriadená podľa zákonov štátu New York, 933 MacArthur Blvd., Mahwah, New Jersey 07430, US;  
 (510) Obuv, najmä topánky, čižmy, sandále, športová obuv, papuče.  
 (511) 25  
 (210) 451-94

- (111) **177 570**  
 (220) 24.02.1994  
 (151) 13.02.1997  
 (180) 24.02.2004

### (540) **DYNA KIDS**

- (730) **MEL SHOE CORPORATION**, spoločnosť zriadená podľa zákonov štátu New York, 933 MacArthur Blvd., Mahwah, New Jersey 07430, US;  
 (510) Obuv, najmä topánky, čižmy, sandále, športová obuv, papuče.

(511) 25  
(210) 452-94

(111) 177 571  
(220) 24.02.1994  
(151) 13.02.1997  
(180) 24.02.2004

(540) **RAMRODS**

(730) **MEL SHOE CORPORATION**, spoločnosť zriadená podľa zákonov štátu New York, 933 MacArthur Blvd., Mahwah, New Jersey 07430, US;

(510) Obuv, najmä topánky, čižmy, sandále, športová obuv, papuče.

(511) 25  
(210) 453-94

(111) 177 572  
(220) 24.02.1994  
(151) 13.02.1997  
(180) 24.02.2004

(540) **SOHO**

(730) **MEL SHOE CORPORATION**, spoločnosť zriadená podľa zákonov štátu New York, 933 MacArthur Blvd., Mahwah, New Jersey 07430, US;

(510) Obuv, najmä topánky, čižmy, sandále, športová obuv, papuče.

(511) 25  
(210) 454-94

(111) 177 573  
(220) 24.02.1994  
(151) 13.02.1997  
(180) 24.02.2004

(540) **COMFORT LITES**

(730) **MEL SHOE CORPORATION**, spoločnosť zriadená podľa zákonov štátu New York, 933 MacArthur Blvd., Mahwah, New Jersey 07430, US;

(510) Obuv, najmä topánky, čižmy, sandále, športová obuv, papuče.

(511) 25  
(210) 455-94

(111) 177 574  
(220) 24.02.1994  
(151) 13.02.1997  
(180) 24.02.2004

(540) **WALKABLES**

(730) **MEL SHOE CORPORATION**, spoločnosť zriadená podľa zákonov štátu New York, 933 MacArthur Blvd., Mahwah, New Jersey 07430, US;

(510) Obuv, najmä topánky, čižmy, sandále, športová obuv, papuče.

(511) 25  
(210) 456-94

(111) 177 575  
(220) 24.02.1994  
(151) 13.02.1997  
(180) 24.02.2004

(540) **ATHLETIX**

(730) **MEL SHOE CORPORATION**, spoločnosť zriadená podľa zákonov štátu New York, 933 MacArthur Blvd., Mahwah, New Jersey 07430, US;

(510) Obuv, najmä topánky, čižmy, sandále, športová obuv, papuče.

(511) 25  
(210) 457-94

(111) 177 576  
(220) 24.02.1994  
(151) 13.02.1997  
(180) 24.02.2004

(540) **AQUA SHOE**

(730) **MEL SHOE CORPORATION**, spoločnosť zriadená podľa zákonov štátu New York, 933 MacArthur Blvd., Mahwah, New Jersey 07430, US;

(510) Obuv, najmä topánky, čižmy, sandále, športová obuv, papuče.

(511) 25  
(210) 458-94

(111) 177 577  
(220) 07.04.1994  
(151) 13.02.1997  
(180) 07.04.2004

(540) **Mimka**

(730) **N. V. NUTRICIA**, Stationsstraat 186, 2712 HM Zoetermeer, NL;

(510) Potraviny, najmä dietetická výživa pre dojčatá, deti a chorých, napr. zeleninová detská výživa v sklenených obaloch, mliečne a mliekárenské výrobky, vrátane nápojov a akékoľvek obilné výrobky určené na výživu ľudí, napríklad vložky, sušienky, sucháre, pečivo.

(511) 5, 29, 30  
(210) 825-94

(111) 177 578  
(220) 07.04.1994  
(151) 13.02.1997  
(180) 07.04.2004

(540) **Hamík**

(730) **N. V. NUTRICIA**, Stationsstraat 186, 2712 HM Zoetermeer, NL;

(510) Potraviny, najmä dietetická výživa pre dojčatá, deti a chorých, napr. zeleninová detská výživa v sklenených obaloch, mliečne a mliekárenské výrobky, vrátane nápojov a akékoľvek obilné výrobky určené na výživu ľudí, napríklad vložky, sušienky, sucháre, pečivo.

(511) 5, 29, 30  
(210) 827-94

- (111) 177 579  
 (220) 07.04.1994  
 (151) 13.02.1997  
 (180) 07.04.2004

(540) **BOBOVITA**

- (730) N. V. NUTRICIA, Stationsstraat 186, 2712 HM Zoetermeer, NL;  
 (510) Potraviny, najmä dietetická výživa pre dojčatá, deti a chorých, napr. zeleninová detská výživa v sklenených obaloch, mliečne a mliekárenské výrobky, vrátane nápojov a akékoľvek obilné výrobky určené na výživu ľudí, napríklad vložky, sušienky, sucháre, pečivo.  
 (511) 5, 29, 30  
 (210) 830-94

- (111) 177 580  
 (220) 06.07.1993  
 (151) 13.02.1997  
 (180) 06.07.2003  
 (540)

**MilkyWay**★

- (730) MARS Inc., spoločnosť zriadená podľa zákonov štátu Delaware, McLean, Virginia, US;  
 (510) Konzervovaná, mrazená, sušená a varená zelenina, ovocie a zemiaky; náplne do pekárenských a cukrárenských výrobkov; mrazené, sušené alebo konzervované mäso, ryby, hydina, zverina; morské potraviny; múka, obilné výrobky určené na ľudskú výživu, ryža v balíčkoch na varenie, predvarená alebo dehydrovaná; cesto na výrobu talianskych cestovín, korenie a sušené bylinky, hotové jedlá alebo polotovary, polievky, náplne a prisady do jedál, skladajúce sa prevažne z uvedeného tovaru; mlieko, mliečne výrobky, maslo, syr, smotana, jogurty, tvarohy, cmar, kefír, mlieko zrážané syridlom ako aj mliečne nápoje, hotové potraviny vyrobené z bielkovinových látok ako zložky jedál vo forme kúskov, v textúrovanej forme alebo vo forme práškov; lekváre, džemy, nakladaná zelenina, jedlé oleje a tuky, nátiery na chlieb; čaj, káva, kávové náhrady, kakao, čokoláda na pitie, ako aj extrakty z uvedených tovarov (tekuté a sušené), ako aj hotové nápoje, ako aj extrakty vo vrecúškach, tiež na predaj prostredníctvom automatov; sirup z melasy, cukor, med, omáčky (vrátane dressingov na šaláty), zmrzlina, zmrzlinové krémy, zmrzlinové výrobky, zmrazené cukrárske výrobky, chlieb, sušienky, sucháre, koláče, bonbóny, čokolády, kusové výrobky z čokolády, náplne do koláčov a zákuskov vyrobené z uvedeného tovaru, múčniky, zákusky a malé zákusky na použitie medzi hlavným jedlom prevažne z obilnín, ryže, zemiakov, cestovín, mäsa, rýb, hydiny, zeleniny, syrov, čokolády, kakaa, koláče alebo zákusky z lístkového cesta.  
 (511) 29, 30  
 (210) 1134-93

- (111) 177 581  
 (220) 22.11.1993  
 (151) 13.02.1997  
 (180) 22.11.2003  
 (540)



- (730) EMI Records Limited, 1/3 Uxbridge Road, Hayes, Middlesex, GB;  
 (510) Prístroje a zariadenia na záznam, reprodukciu, príjem a vysielanie zvuku a obrazu, televízne prístroje, rádiové a audiovizuálne prístroje a zariadenia, prístroje na prenos zvuku, videorekordéry a reprodukčné prístroje a zariadenia, pásky a disky na zvukové záznamy a videozáznamy, kazety, disky, CD platne, pásky, spojovacie drôty a káble, časti a súčasti uvedených prístrojov.  
 (511) 9  
 (210) 2123-93

- (111) 177 582  
 (220) 22.11.1993  
 (151) 13.02.1997  
 (180) 22.11.2003  
 (540)

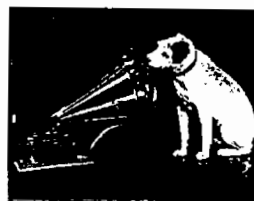

HIS MASTER'S VOICE

- (730) EMI Records Limited, 1/3 Uxbridge Road, Hayes, Middlesex, GB;  
 (510) Prístroje a zariadenia na záznam, reprodukciu, príjem a vysielanie zvuku a obrazu, televízne prístroje, rádiové a audiovizuálne prístroje a zariadenia, prístroje na prenos zvuku, videorekordéry a reprodukčné prístroje a zariadenia, pásky a disky na zvukové záznamy a videozáznamy, kazety, disky, CD platne, pásky, spojovacie drôty a káble, časti a súčasti uvedených prístrojov.  
 (511) 9  
 (210) 2124-93

- (111) 177 583  
 (220) 02.07.1993  
 (151) 13.02.1997  
 (180) 02.07.2003  
 (540)



- (730) **HONDA GIKEN KOGYO KABUSHIKI KAISHA (HONDA MOTOR CO., LTD.)**, No. 1-1, 2-chome, Minami-aoyama, Minato-ku, Tokyo, JP;
- (510) Vozidlá; prístroje a zariadenia na pohyb po zemi, vo vzduchu alebo vo vode a diely, súčasti a príslušenstvá pre tieto výrobky.
- (511) 12
- (210) 1126-93

- (111) 177 584
- (220) 30.06.1993
- (151) 13.02.1997
- (180) 30.06.2003

- (540) **VISION EXPRESS**
- (730) **VISION EXPRESS (U.K.) LIMITED**, 4 Linkmel Close, Queens Drive Estate, Nottingham NG2 1NA, GB;
- (510) Optické výrobky, ich príslušenstvo a doplnky k nim, služby poskytované v súvislosti s optickými výrobkami.
- (511) 9, 42
- (210) 1115-93

- (111) 177 585
- (220) 09.08.1996
- (151) 13.02.1997
- (180) 09.08.2006
- (540)



- (730) **Krajčová Dáša - FIRMA DONA**, Na Hôrke 6, 949 11 Nitra, SK;
- (510) Depilačno - epilačné zmesi, kozmetika, kozmetické prípravky; školenia o orientálnej depilácii.
- (511) 3, 41
- (210) 2082-96

- (111) 177 586
- (220) 24.09.1993
- (151) 13.02.1997
- (180) 24.09.2003
- (540)



- (730) **TRACO COMPUTERS, spol. s r. o.**, Letná 3, 831 03 Bratislava, SK;
- (510) Nosiče magnetických záznamov, vybavenie na spracovanie informácií a pre počítače, plošné spoje, elektro súčiastky, káble, prístroje a nástroje vedecké, elektrické, najmä prístroje a stroje na

spracovanie informácií, fotografické, kinematografické, optické prístroje na signalizovanie, na kontrolné účely a na výučbu, stroje na záznam, spracovanie, prenos a reprodukciu zvuku alebo obrazu, najmä na digitálne spracovanie obrazu a/alebo zvuku, vozidlá, najmä dopravné prostriedky pozemné, nábytok, konzultačná činnosť v oblasti výpočtovej techniky, vydávanie neperiódických publikácií.

- (511) 9, 12, 20, 41, 42
- (210) 1704-93

- (111) 177 587
- (220) 23.07.1993
- (151) 13.02.1997
- (180) 23.07.2003
- (540)



- (730) **Europäische Reiseversicherung Aktiengesellschaft**, 5, Vogelweidestrasse, D-8000 München 80, DE;
- (510) Poistenie všetkých druhov, najmä poistenie dopravy, poistenie batožiny, poistenie dopravných nehôd, poistenie leteckých nehôd, poistenie vyplývajúce zo zodpovednosti za civilnú leteckú prepravu, poistenie proti zrušeniu ciest, poistenie vozidiel a zásielok prevádzkovateľov úschovní a strážených parkovísk, poistenie nehnuteľností, poistenie zásielok, automobilové účastnícke poistenie, služby nemocenského poistenia cestujúcich, poisťovacie služby vo veciach právnych záruk vozidiel a právnej ochrany vodičov, poisťovacie služby akéhokoľvek krátkodobého poistenia vozidiel, poistenie občianskej zodpovednosti cestovných kancelárií a organizátorov ciest, služby súvisiace s poistením občianskej zodpovednosti cestovných kancelárií a organizátorov ciest.
- (511) 36
- (210) 1238-93

- (111) 177 588
- (220) 23.09.1993
- (151) 13.02.1997
- (180) 23.09.2003
- (540)

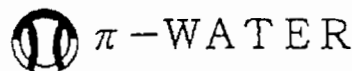

- (730) **I.B.E. Co., Ltd.**, 18 Aza Gochu, Oaza Nishihazu, Hazu-cho, Hazu-gun, Aichi 444-07, JP;
- (510) Kozmetické prípravky, zubné prášky, ústne vody, mydlá, vodičky na vlasy; domáci prístroj na čistenie vody; vody minerálne a iné nealkoholické nápoje.



(511) 3, 11, 32  
(210) 1680-93

(111) **177 589**  
(220) 09.07.1992  
(151) 13.02.1997  
(180) 09.07.2002

### (540) **NATURAMYL**

(730) **LUSIANA, spol. s r. o.**, Široká 22, 110 00 Praha 1, CZ;

(510) Želirujúce potravinárske výrobky; výrobky zo zemiakov, ktoré nie sú uvedené v iných triedach, škrob na potravinárske účely, puding, potravinárske premixy.

(511) 29, 30  
(210) 69993

(111) **177 590**  
(220) 05.01.1994  
(151) 13.02.1997  
(180) 05.01.2004  
(540)



(730) **SmithKline Beecham plc**, New Horizons Court, Brentford, Middlesex TW8 9EP, GB;

(510) Farmaceutické prípravky a látky na použitie pre ľudí.

(511) 5  
(210) 14-94

(111) **177 591**  
(220) 23.09.1993  
(151) 13.02.1997  
(180) 23.09.2003

### (540) **GOLEM**

(730) **DRUCHEMA, družstvo pro chemickou výrobu a služby**, Václavské nám. 14, 110 00 Praha 1, CZ;

(510) Čistiace, umývacie a leštiace prostriedky, dezinfekčné prostriedky.

(511) 3, 5  
(210) 1698-93

(111) **177 592**  
(220) 24.02.1994  
(151) 13.02.1997  
(180) 24.02.2004

### (540) **SARATOGA**

(730) **CHRYSLER CORPORATION**, spoločnosť zriadená podľa zákonov štátu Delaware, 12000 Chrysler Drive, City of Highland Park, Michigan, US;

(510) Motorové vozidlá a ich časti.

(511) 12  
(210) 459-94

(111) **177 593**  
(220) 19.09.1994  
(151) 13.02.1997  
(180) 19.09.2004

### (540) **VITESSENCE**

(730) **HERBALIFE INTERNATIONAL, INC.**, 9800 La Cienega Boulevard, Inglewood, California 90080-0210, US;

(510) Prípravky na osobnú hygienu, púdre, prášky, parfumy, kolínske vody, telové oleje, pleťové vody a emulzie, telové emulzie, telové krémy, olejové kúpele a prípravky do olejových kúpeľov, mydlá, dezodoranty, vody a balzamy po holení.

(511) 3  
(210) 2156-94

(111) **177 594**  
(220) 19.09.1994  
(151) 13.02.1997  
(180) 19.09.2004

### (540) **PINSTRIP**

(730) **HERBALIFE INTERNATIONAL, INC.**, 9800 La Cienega Boulevard, Inglewood, California 90080-0210, US;

(510) Prípravky na osobnú hygienu, púdre, prášky, parfumy, kolínske vody, telové oleje, pleťové vody a emulzie, telové emulzie, telové krémy, olejové kúpele a prípravky do olejových kúpeľov, mydlá, dezodoranty, vody a balzamy po holení.

(511) 3  
(210) 2157-94

(111) **177 595**  
(220) 19.09.1994  
(151) 13.02.1997  
(180) 19.09.2004

### (540) **DERMAJETICS**

(730) **HERBALIFE INTERNATIONAL, INC.**, 9800 La Cienega Boulevard, Inglewood, California 90080-0210, US;

(510) Prípravky na ošetrovanie pokožky, čistiace prípravky, vlhčiacie a hydratačné prípravky, tonizačné prípravky, sťahujúce prostriedky (adstringens), pleťové masky, pleťové krémy, pleťové vody a emulzie, očné krémy, telové krémy a emulzie, olejové kúpele a gélové kúpele, prostriedky do olejových kúpeľov a gélových kúpeľov.

(511) 3  
(210) 2159-94

(111) **177 596**  
(220) 19.09.1994  
(151) 13.02.1997  
(180) 19.09.2004

### (540) **FABULOUS**

(730) **HERBALIFE INTERNATIONAL, INC.**, 9800 La Cienega Boulevard, Inglewood, California 90080-0210, US;

(510) Prípravky na osobnú hygienu, púdre, prášky, parfumy, kolínske vody, telové oleje, pleťové vody a emulzie, telové emulzie, telové krémy, ole-

jové kúpele a prípravky do olejových kúpeľov, mydlá, dezodoranty, vody a balzamy po holení.

(511) 3  
(210) 2158-94

(111) 177 597  
(220) 18.11.1992  
(151) 13.02.1997  
(180) 18.11.2002  
(540)



(730) **ŠKODA, a. s.**, Tylova 57, 316 00 Plzeň, CZ;  
(510) Marketing, propagácia, inzercia, dovoz a vývoz, projekcia, stavebníctvo, vykonávanie opráv a údržba, skladovanie, doprava a preprava, spracovanie materiálov najmä kovov a plastov, vzdelávanie, prevádzkovanie kultúrnych a športových zariadení, rekreačné, ubytovacie a stravovacie služby.  
(511) 35, 37, 39, 40, 41, 42  
(210) 73115

(111) 177 598  
(220) 01.03.1994  
(151) 13.02.1997  
(180) 01.03.2004

(540) **GRINDERS**

(730) **GRANDSTAND FOOTWEAR LIMITED**, Buckingham Square, Wickford Business Park, Essex SS 11 8YQ, GB;  
(510) Odevy a oblečenie patriace do triedy 25, obuv, čižmy, topánky, sandále, papuče.  
(511) 25  
(210) 484-94

(111) 177 599  
(220) 14.05.1996  
(151) 13.02.1997  
(180) 14.05.2006  
(540)

**PSL**

(730) **Považské strojárne ložiská, a. s.**, Robotnícka, 017 01 Považská Bystrica, SK;  
(510) Ložiská ako časti strojov.  
(511) 7  
(210) 1295-96

(111) 177 600  
(220) 21.11.1994  
(151) 13.02.1997  
(180) 21.11.2004

(540)



(730) **EKOTECHNIK, s. r. o.**, Jilemnického 8, 036 01 Martin, SK;  
(510) Hydraulické mechanizmy a prvky strojov, motorov a hnacích strojov; hydraulické obvody vozidiel; zariadenia na úpravu stlačeného vzduchu; výmenníky tepla; príviesne vozíky, trojkolky a ručné vozíky; teplovzdušné pece; výskum a vývoj; reklamná činnosť; skladovanie.  
(511) 7, 11, 12, 35, 39, 42  
(210) 2795-94

(111) 177 601  
(220) 11.09.1996  
(151) 13.02.1997  
(180) 11.09.2006  
(540)



(730) **Nadácia SLOVENSKÍ OBČANIA SEBE**, Ul. Štúrova č. 4, 010 01 Žilina, SK;  
(510) Tlačoviny; časopisy, periodiká, knihy; reklamná činnosť; propagačná činnosť, výroba a rozširovanie propagačného materiálu (letáky, prospekty, tlačoviny, vzorky); prieskum trhu; obchodné alebo podnikateľské informácie, spravodajstvo, poradenstvo; predvádzanie tovaru; organizovanie výstav na komerčné a reklamné účely, prezentácia výrobkov, výrobcov a obchodníkov; vydávanie propagačných a informačných materiálov; finančné informácie; finančné odhady; finančné poradenstvo; organizovanie zbierok aj dobročinných; organizovanie lotérií; organizovanie stáží v zahraničí; organizovanie exkurzií; zájazdy pre podnikateľov a živnostníkov; informácie o výchove a vzdelávaní; organizovanie, vedenie a zabezpečovanie výcvikových kurzov, seminárov, školení, sympózií, konferencií a kongresov; organizovanie hier a súťaží; všetky formy vzdelávania osôb; vzdelávacie akadémie; vzdelávanie, najmä vydávanie bulletinov, kníh, časopisov a katalógov; prenájom a požičiavanie učebníc, tabuliek, výkresov a ostatných učebných pomôcok; športová a kultúrna činnosť; usporadúvanie a prevádzkovanie výstav; tlač, tlačenie.  
(511) 16, 35, 36, 39, 41, 42  
(210) 2416-96

(111) 177 602  
(220) 16.09.1996  
(151) 13.02.1997  
(180) 16.09.2006

(540)

(730) **TOPVAR, a. s.**, Krušovská 2092, 955 14 Topoľčany, SK;

(510) Pivá, šumivé nápoje a iné nealkoholické nápoje, ovocné šťavy a nápoje z nich, sirupy, slad a iné prípravky na zhotovovanie nápojov; sprostredkovanie obchodu, služby a poradenstvo v obchodnej činnosti; cestná nákladná doprava; reštauračné služby.

(511) 32, 35, 39, 42

(210) 2437-96

(111) **177 603**

(220) 17.04.1992

(151) 17.02.1997

(180) 17.04.2002

(540) **ECOTECH-EXTRA**(730) **ROUSSEL - UCLAF**, 35, Boulevard des Invalides, 75007 Paris, FR;

(510) Prípravky na ničenie hmyzu, herbicidy.

(511) 5

(210) 68042

(111) **177 604**

(220) 13.08.1991

(151) 17.02.1997

(180) 13.08.2001

(540)

(730) **HAFI, a. s.**, Mlynské Nivy 73, 827 99 Bratislava, SK;

(510) Poradenstvo; projektová činnosť; servis zariadení na výrobu a úpravu stlačeného vzduchu (kompresorov, dúchadiel, sušičiek); služby, poradenstvo v obchodnej činnosti.

(511) 35, 37, 42

(210) 63181

(111) **177 605**

(220) 20.09.1994

(151) 17.02.1997

(180) 20.09.2004

(540) **FINEA**(730) **Raisio Tehtaat Oy Ab**, Raisio, Raisio, FI;

(510) Mäso, ryby, hydina, zverina (divina), mäsové výtlačky, konzervované, sušené a varené ovocie a zelenina, rôsoly, zavaraniny, ovocné pretlaky, vajcia, mlieko a mliekárenské výrobky, jedlé oleje a tuky; káva, čaj, kakao, cukor, ryža, tapioka, ságo, kávové náhradky, múka a obilné prípravky, chlieb, jemné pečivo a cukrovinky, zmrzlina,

med, sirup z melasy, kvasnice, prášky do pečiva, soľ, horčica, ocot, chuťové omáčky, korenie, ľad.

(511) 29, 30

(210) 2161-94

(111) **177 606**

(220) 13.11.1991

(151) 17.02.1997

(180) 13.11.2001

(540)

(730) **EUROSKOP, a. s.**, Pribinova 25, 819 37 Bratislava, SK;

(510) Periodiká, tlačoviny; reklama, reklamné agentúry; údržba, oprava a montáž kancelárskych zariadení; počítačové programovanie, sprostredkovateľská činnosť a odborné poradenstvo v oblasti elektroniky a audiovizuálnej techniky.

(511) 16, 35, 37, 42

(210) 64720

(111) **177 607**

(220) 03.12.1992

(151) 17.02.1997

(180) 03.12.2002

(540)

(730) **National Car Rental System, Inc.**, 7700 France Avenue South, Minneapolis, Minnesota 55435, US;

(510) Prenájom automobilov.

(511) 39

(210) 73568

(111) **177 608**

(220) 14.08.1996

(151) 17.02.1997

(180) 14.08.2006

(540) **ASPEKT**(730) **ASPEKT, záujmové združenie žien**, Laurinská 2, 811 01 Bratislava, SK;

(510) Tlačoviny, časopisy (periodiká), knihy; vydávanie kníh, vydávanie textov s výnimkou reklamných.

(511) 16, 41

(210) 2129-96

(111) **177 609**

(220) 24.02.1994

(151) 17.02.1997

(180) 24.02.2004

(540) **BUTTERFLIES**(730) **MEL SHOE CORPORATION**, spoločnosť zriadená podľa zákonov štátu New York, 933 MacArthur Blvd., Mahwah, New Jersey 07430, US;

- (510) Obuv, najmä topánky, čižmy, sandále, športová obuv, papuče.  
 (511) 25  
 (210) 449-94

- (111) **177 610**  
 (220) 11.04.1994  
 (310) 91663  
 (320) 13.03.1994  
 (330) IL  
 (151) 17.02.1997  
 (180) 11.04.2004

(540) **CATADEC**

- (730) **Teva Pharmaceutical Industries Ltd.**, Science Based Industries Campus, Har Hotzvim, 91010 Jerusalem, IL;  
 (510) Farmaceutické prostriedky na liečenie porúch centrálného nervového systému a ochorení autoimunitného systému.  
 (511) 5  
 (210) 838-94

- (111) **177 611**  
 (220) 11.04.1994  
 (310) 91666  
 (320) 13.03.1994  
 (330) IL  
 (151) 17.02.1997  
 (180) 11.04.2004

(540) **PERZIRON**

- (730) **Teva Pharmaceutical Industries Ltd.**, Science Based Industries Campus, Har Hotzvim, 91010 Jerusalem, IL;  
 (510) Farmaceutické prostriedky na liečenie porúch centrálného nervového systému a ochorení autoimunitného systému.  
 (511) 5  
 (210) 839-94

- (111) **177 612**  
 (220) 11.04.1994  
 (310) 91664  
 (320) 13.03.1994  
 (330) IL  
 (151) 17.02.1997  
 (180) 11.04.2004

(540) **PEXRIL**

- (730) **Teva Pharmaceutical Industries Ltd.**, Science Based Industries Campus, Har Hotzvim, 91010 Jerusalem, IL;  
 (510) Farmaceutické prostriedky na liečenie porúch centrálného nervového systému a ochorení autoimunitného systému.  
 (511) 5  
 (210) 840-94

- (111) **177 613**  
 (220) 11.04.1994  
 (310) 91665  
 (320) 13.03.1994  
 (330) IL

- (151) 17.02.1997  
 (180) 11.04.2004

(540) **RODOMEL**

- (730) **Teva Pharmaceutical Industries Ltd.**, Science Based Industries Campus, Har Hotzvim, 91010 Jerusalem, IL;  
 (510) Farmaceutické prostriedky na liečenie porúch centrálného nervového systému a ochorení autoimunitného systému.  
 (511) 5  
 (210) 841-94

- (111) **177 614**  
 (220) 11.04.1994  
 (310) 91667  
 (320) 13.03.1994  
 (330) IL  
 (151) 17.02.1997  
 (180) 11.04.2004

(540) **TACTROL**

- (730) **Teva Pharmaceutical Industries Ltd.**, Science Based Industries Campus, Har Hotzvim, 91010 Jerusalem, IL;  
 (510) Farmaceutické prostriedky na liečenie porúch centrálného nervového systému a ochorení autoimunitného systému.  
 (511) 5  
 (210) 842-94

- (111) **177 615**  
 (220) 28.09.1993  
 (151) 17.02.1997  
 (180) 28.09.2003

(540) **JOELLA**

- (730) **ZEMPMILK, a. s.**, Lastomírska 1, 071 01 Michalovce, SK;  
 (510) Mlieko a iné mliekárenské výrobky, jogurty a prípravky na podklade jogurtu, jogurtové peny; pudíng a prášok na pudíng.  
 (511) 29, 30  
 (210) 1730-93

- (111) **177 616**  
 (220) 30.09.1993  
 (151) 17.02.1997  
 (180) 30.09.2003  
 (540)



- (730) **DRESSER-RAND COMPANY**, Baron Steuben Place, Corning, New York 14830, US;  
 (510) Plynové a parné turbíny, turbogenerátory, turbokompresory, ozubené súkolesia k prevodu rýchlosti (s výnimkou pre pozemné vozidlá), kompresory (stroje), elektrické motory (s výnimkou pre pozemné vozidlá), plynové a parné rozpínače.

(511) 7  
(210) 1739-93

(111) 177 617  
(220) 11.04.1994  
(151) 17.02.1997  
(180) 11.04.2004

(540) **ZWEIHORN**

(730) **ICI Lacke Farben GmbH**, Dusseldorfer Str.102, Postfach 940, 4010 Hilden, DE;

(510) Farby, laky, fermeže, základné náterové prostriedky, ochranné prostriedky proti hrdzi a ničeniu dreva.

(511) 2  
(210) 846-94

(111) 177 618  
(220) 18.05.1994  
(310) 86558  
(320) 11.02.1994  
(330) CZ  
(151) 17.02.1997  
(180) 18.05.2004

(540) **LACTOKORN**

(730) **KWAS, spol. s r. o.**, 533 43 Rohovládová Bělá 56, CZ;

(510) Zlepšujúce prípravky a zmesi pre pekárstvo a cukrársku výrobu.

(511) 30  
(210) 1161-94

(111) 177 619  
(220) 18.05.1994  
(310) 86559  
(320) 11.02.1994  
(330) CZ  
(151) 17.02.1997  
(180) 18.05.2004

(540) **MOLKEKORN**

(730) **KWAS, spol. s r. o.**, 533 43 Rohovládová Bělá 56, CZ;

(510) Zlepšujúce prípravky a zmesi pre pekárstvo a cukrársku výrobu.

(511) 30  
(210) 1162-94

(111) 177 620  
(220) 18.05.1994  
(310) 87204  
(320) 25.02.1994  
(330) CZ  
(151) 17.02.1997  
(180) 18.05.2004

(540) **KWAS**

(730) **KWAS, spol. s r. o.**, 533 43 Rohovládová Bělá 56, CZ;

(510) Zlepšujúce prípravky a zmesi pre pekárstvo a cukrársku výrobu.

(511) 30  
(210) 1163-94

(111) 177 621  
(220) 14.04.1994  
(151) 17.02.1997  
(180) 14.04.2004

(540) **DISKUS**

(730) **GLAXO GROUP LIMITED**, Berkeley Avenue, Greenford, Middlesex. GB;

(510) Lekárske a chirurgické prístroje, nástroje a zariadenia; inhalátory, ako aj časti a fitingy na uvedené výrobky.

(511) 10  
(210) 876-94

(111) 177 622  
(220) 20.05.1994  
(151) 17.02.1997  
(180) 20.05.2004

(540) **OHMEDA**

(730) **The Boc Gorup plc.**, spoločnosť organizovaná a existujúca podľa anglických zákonov, Chertsey Road, Windlesham, Surrey GU20 6HJ, GB;

(510) Farmaceutické prostriedky a látky, anestetické a analgetické činidlá, činidlá zlepšujúce obraz na lekárske použitie, rekombinantné ľudské proteíny vrátane krvných proteínov.

(511) 5  
(210) 1183-94

(111) 177 623  
(220) 23.05.1994  
(151) 17.02.1997  
(180) 23.05.2004

(540) **ULTOP**

(730) **Astra Aktiebolag**, Kvarnbergagatan 16, S-151 85 Södertälje, SE;

(510) Farmaceutické látky a prípravky.

(511) 5  
(210) 1192-94

(111) 177 624  
(220) 27.06.1994  
(151) 17.02.1997  
(180) 27.06.2004

(540) **METYPRED**

(730) **Orion Corporation**, Orionintie 1, 02200 Espoo, FI;

(510) Farmaceutické prípravky a substancie.

(511) 5  
(210) 1470-94

(111) 177 625  
(220) 27.06.1994  
(151) 17.02.1997  
(180) 27.06.2004

(540) **TRIVINA**

(730) **Orion Corporation**, Orionintie 1, 02200 Espoo, FI;

(510) Farmaceutické prípravky a substancie.

(511) 5  
(210) 1472-94

- (111) **177 626**  
 (220) 27.06.1994  
 (151) 17.02.1997  
 (180) 27.06.2004  
 (540) **ALPROX**  
 (730) **Orion Corporation**, Orionintie 1, 02200 Espoo, FI;  
 (510) Farmaceutické prípravky a substancie.  
 (511) 5  
 (210) 1473-94

- (111) **177 627**  
 (220) 27.06.1994  
 (151) 17.02.1997  
 (180) 27.06.2004  
 (540) **DIVINA**  
 (730) **Orion Corporation**, Orionintie 1, 02200 Espoo, FI;  
 (510) Farmaceutické prípravky a substancie.  
 (511) 5  
 (210) 1474-94

- (111) **177 628**  
 (220) 23.06.1994  
 (151) 17.02.1997  
 (180) 23.06.2004  
 (540)

**Kanebo**

- (730) **KANEBO KABUSHIKI KAISHA (KANEBO, LTD.)**, Sumida 5-chome, Sumida-ku, Tokyo, JP;  
 (510) Kozmetické prípravky, najmä krémy, pleťové vody, pleťové mlieka, krémy na pery a rúže, make-up, éterické oleje, prípravky na čistenie, bieliace prípravky, základný make-up, púder, očný make-up, ceruzky na oči, masky, ceruzky na obočie, ceruzky na pery, farba na líca, prípravky na starostlivosť o nechty, lak na nechty, kozmetické prípravky na kúpanie, šampóny, prelivy, kondicionéry, prípravky na spevňovanie (spreje, gély, peny), kozmetické prípravky na ošetrovanie (spreje, gély, peny), vodičky na vlasy, krémy na vlasy a všetky prípravky na starostlivosť o vlasy, farby na vlasy, prípravky na holenie (krémy, peny, vody), toaletné mydlá, prípravky na ošetrovanie zubov a parfumy.  
 (511) 3  
 (210) 1454-94

- (111) **177 629**  
 (220) 27.10.1992  
 (151) 17.02.1997  
 (180) 27.10.2002  
 (540)



- (730) **Věra Bendlová**, Kosá 274/8, 405 02 Děčín VII, CZ;

- (510) Softver, hardverové doplnky; inzertná a reklamná činnosť; činnosť vyučovacia, vzdelávacia, najmä vydávanie publikácií venovaných problematike výpočtovej techniky a predovšetkým softveru; vykonávanie tlače elektronickou sadzbou, vývoj softveru.  
 (511) 9, 35, 41, 42  
 (210) 72580

- (111) **177 630**  
 (220) 27.10.1992  
 (151) 17.02.1997  
 (180) 27.10.2002  
 (540)



- (730) **Věra Bendlová**, Kosá 274/8, 405 02 Děčín VII, CZ;  
 (510) Softver, hardverové doplnky; inzertná a reklamná činnosť; činnosť vyučovacia, vzdelávacia, najmä vydávanie publikácií venovaných problematike výpočtovej techniky a predovšetkým softveru; vykonávanie tlače elektronickou sadzbou, vývoj softveru.  
 (511) 9, 35, 41, 42  
 (210) 72581

- (111) **177 631**  
 (220) 03.04.1996  
 (151) 17.02.1997  
 (180) 03.04.2006  
 (540)

- (730) **NITRIA**  
**NITRAFROST, a. s.**, Novozámocká 80, 949 81 Nitra, SK;  
 (510) Mrazené a sterilizované ovocie a zelenina, ovocné a zeleninové pretlaky, potravinárske konzervy - zeleninové, ovocné, mäsové, rybie, hydínové, zverinové, miešané z uvedených druhov, potravinové polotovary - zeleninové, mäsové, ovocné, rybie, hydínové, zverinové, mliečne, ryžové, múčne kombinované so zeleninou, ovocím, mäsom, rybami, zverinou, hydinou, džemami, kakaom, kokosom, čokoládou, orieškami, kávou alebo kávovými náhradkami, želatínou, hotové jedlá vyrobené z uvedených potravín, mäso, hydina, ryby vrátane kôrovcov a mäkkýšov; zmrzliny, ovocné krémy, ovocno-mliečne a mliečne krémy bez použitia alebo s použitím čokolády, kakaa, orieškov, kávy a kávových náhradiek, ovocné a zeleninové drene; čerstvé ovocie a zelenina.  
 (511) 29, 30, 31  
 (210) 843-96

- (111) **177 632**  
 (220) 20.09.1994  
 (151) 17.02.1997

(180) 20.09.2004  
(540)



(730) **SANT spoločnosť s ručením obmedzeným**,  
Čierny les 1, 821 06 Bratislava, SK;  
(510) Nábytok a jeho súčasti; kovania na nábytok.  
(511) 6, 20  
(210) 2162-94

(111) 177 633  
(220) 19.09.1994  
(151) 18.02.1997  
(180) 19.09.2004  
(540)



**Whirlpool**

(730) **Whirlpool Corporation**, spoločnosť organizovaná podľa zákonov štátu Delaware, 2000 M-63 Benton Harbor, Berrien County, Michigan, US;  
(510) Obchodné poradenstvo a konzultácie, obchodné konanie a kontrola, účtovníctvo, revízia a príprava účtov, vedenie účtovníctva a programy na toto vedenie, inzertná činnosť a distribúcia vzoriek, prieskum trhu a marketingové štúdie, vedenie kníh, fakturovanie, potvrdzovanie príjmu dokladov, poukazovanie platieb poštou, spracovávanie účtovných dokumentov, zaistovanie priamych poštových a telemarketingových služieb; finančné služby v súvislosti s pôžičkami; financovanie a úverovanie zákazníkov; financovanie zásob a tovar dealerov; leasing; obchodné financovanie; financovanie prémiového poistenia a programy na riadenie finančného účtovníctva.  
(511) 35, 36  
(210) 2153-94

(111) 177 634  
(220) 19.09.1994  
(151) 18.02.1997  
(180) 19.09.2004

(540) **CABLE & WIRELESS**

(730) **CABLE AND WIRELESS PLC**, 124 Theobalds Road, London WC1X 8RX, GB;  
(510) Telefóny, telekomunikačné zariadenia a prístroje, telekomunikačné dáta, elektronické komunikačné inštalácie a prístroje; rádiatelefonne prístroje, elektronické zariadenia a prístroje určené na riadenie a vykonanie analýz telekomunikácií a dát telekomunikačných sietí a obvodov; zariadenia na testovanie, monitorovanie, signalizáciu a meranie, optické a elektrooptické prístroje a vybavenie; prístroje na zaznamenávanie, prenos, príjem, spracovanie alebo reprodukciu zvuku, obrazu a údajov; antény; displejové zariadenia a prístroje pre videotechniku; elektronické prístroje a nástroje určené na odpočúvanie a odpovedanie a určené na sprístupnenie telefónnych služieb; elektronické

zariadenie a prístroje určené na spracovanie, zaznamenávanie, uchovávanie, prenos, príjem, zobrazenie a tlačenie dát, vysokofrekvenčných a optických signálov; kódovacie a dekódovacie zariadenia a prístroje; elektronické panely na správy a elektronické informačné obrazové panely; zariadenia a prístroje na prenos, zobrazenie, príjem, uchovávanie a vyhľadávanie elektronických informácií; mikroprocesory; zosilňovače; elektrické a elektronické prepínacie zariadenia a obvody; elektronické zásuvné karty, elektronické medzičlánky a dosky; odpovedajúce zariadenia, elektronické zaznamenávacie a odkazovacie zariadenia, prístroje a obvody; elektronické zariadenia a prístroje umožňujúce meniť hodnoty dát; klávesnice, transceivery; transpondery; vysielачky; prijímače a riadiace prístroje; satelitné a telekomunikačné zariadenia, prístroje a inštalácie; elektronické zariadenia a prístroje na diaľkový prístup priamych informácií; videokonferenčné a telekonferenčné zariadenia a prístroje; optické a elektrooptické nosiče dát; počítače a počítačové softwery; elektrické a elektronické zariadenia a prístroje, obvody a komponenty určené pre počítače, pre zariadenia na spracovanie dát a pre komunikačné siete; elektronické snímacie zariadenia a prístroje; elektronické zariadenia a prístroje určené na tlačenie; elektronické pamäte; rádio-paging zariadenia; časti a fitingy všetkých menovaných tovarov; elektronické komunikačné služby telekomunikačné služby; prenos správ telefónom a faxom; komunikačné služby - telegramami, teletextami, telefónmi, mobilnými telekomunikačnými systémami, telekomunikačnými sieťami a počítačovými terminálmi, a to pomocou vedenia, satelitov, mikrovlnného prenosu, káblami alebo satelitmi; konverzačné telekomunikačné služby; leasingové a nájomné služby týkajúce sa telekomunikačných zariadení, prístrojov a vybavenia; odborné a priemyselné rešerše; služby týkajúce sa programovania počítačov; konzultačné služby v oblasti telekomunikácií; inžinierske služby; konzultačné služby z oblasti duševného vlastníctva; služby týkajúce sa prieskumu pod vodou.

(511) 9, 38, 42  
(210) 2155-94

(111) 177 635  
(220) 02.08.1993  
(151) 18.02.1997  
(180) 02.08.2003

(540) **DIPENTUM**

(730) **Kabi Pharmacia AB**, S-751 82 Uppsala, SE;  
(510) Farmaceutické prípravky.  
(511) 5  
(210) 1291-93

(111) 177 636  
(220) 02.08.1993  
(310) 74879  
(320) 08.02.1993  
(330) CZ  
(151) 18.02.1997

- (180) 02.08.2003  
 (540) **SLAVIMEX**  
 (730) **Slavíček Miroslav**, Za mlýnem 1544, 666 01 Tišnov, CZ;  
 (510) Hrnčiarske kruhy; elektrické nabíjačky; vykurovacie zariadenia, plynové katalytické pece, hrnčiarske pece, klimatizačné zariadenia, zariadenia na filtráciu vzduchu, zariadenia na úpravu vody; strelné zbrane; nábytok; výrobky z plastov, kuchynský riad, kempingový riad; rybárske potreby; pokovovanie, chrómovanie.  
 (511) 7, 9, 11, 13, 20, 21, 28, 40  
 (210) 1293-93

- (111) 177 637  
 (220) 02.08.1993  
 (310) 74878  
 (320) 08.02.1993  
 (330) CZ  
 (151) 18.02.1997  
 (180) 02.08.2003  
 (540)



- (730) **Slavíček Miroslav**, Za mlýnem 1544, 666 01 Tišnov, CZ;  
 (510) Hrnčiarske kruhy; elektrické nabíjačky; vykurovacie zariadenia, plynové katalytické pece, hrnčiarske pece, klimatizačné zariadenia, zariadenia na filtráciu vzduchu, zariadenia na úpravu vody; strelné zbrane; nábytok; výrobky z plastov, kuchynský riad, kempingový riad; rybárske potreby; pokovovanie, chrómovanie.  
 (511) 7, 9, 11, 13, 20, 21, 28, 40  
 (210) 1294-93

- (111) 177 638  
 (220) 02.08.1993  
 (151) 18.02.1997  
 (180) 02.08.2003  
 (540)



- (730) **SANTA MONICA TRACK CLUB**, 1801 Ocean Park Blvd., Suite 201, Santa Monica, California 90405, US;  
 (510) Koža a imitácia kože, výrobky z kože a imitácie kože; zvieracie kožky, kožušiny; batožina a cestovné vaky, hlavne batohy, kabely, kufre; dážd-

niky, slnečníky, vychádzkové palice; biče, postroje na kone, sedlárske výrobky.

- (511) 18  
 (210) 1295-93

- (111) 177 639  
 (220) 13.11.1991  
 (151) 18.02.1997  
 (180) 13.11.2001  
 (540)

**Rozhlas a televízia**

- (730) **EUROSKOP, a. s.**, Pribinova 25, 819 37 Bratislava, SK;  
 (510) Časopisy (periodiká).  
 (511) 16  
 (210) 64717

- (111) 177 640  
 (220) 06.09.1996  
 (151) 18.02.1997  
 (180) 06.09.2006  
 (540)

**LEASING®**  
**a.s.**

- (730) **Leasing, a. s.**, J. Jiskru 52/3, 960 01 Zvolen, SK;  
 (510) Leasing, finančné operácie.  
 (511) 36  
 (210) 2372-96

- (111) 177 641  
 (220) 23.02.1994  
 (151) 18.02.1997  
 (180) 23.02.2004

(540) **MAINSTREAM**

- (730) **Sony Music Entertainment Inc.**, spoločnosť zriadená podľa zákonov štátu Delaware, 550 Madison Avenue, New York, New York, US;  
 (510) Audiozáznamy a audiovizuálne záznamy vrátane fonografických záznamov, čiastočne nahraté magnetické pásky, disky a kazety, kinematografické filmy.  
 (511) 9  
 (210) 446-94

- (111) 177 642  
 (220) 27.10.1994  
 (151) 18.02.1997  
 (180) 27.10.2004

(540) **FYTODENT**

- (730) **Prvá kozmetická a. s.**, Račianska 155, 834 15 Bratislava, SK;  
 (510) Kozmetické výrobky.  
 (511) 3  
 (210) 2568-94



- (111) **177 643**  
 (220) 05.05.1994  
 (151) 18.02.1997  
 (180) 05.05.2004

(540) **TRE-EN-EN**

- (730) **Varied Trading Company Limited**, spoločnosť organizovaná a existujúca podľa zákonov Hong-Kongu, 1610 Wing on Centre, 111 Connaught Road, Central, HK;

- (510) Prípravky bieliace a substancie na použitie v prácovníach: čistiace, leštiace, drhúce, oškrabovacie prípravky; mydlá, čističlá a tekuté čistiace prostriedky na použitie v domácnostiach a na autá: výrobky voňavkárské, éterické oleje, kozmetické prípravky, mydlá a lotiony na ruky a telo, krémy, vlasové lotiony, šampóny a vlasové kondicionéry; prostriedky na ošetrovanie zubov; výrobky farmaceutické a prípravky na starostlivosť o zdravie; výrobky dietetické na lekárske účely, potraviny pre deti; diétne a výživné doplnky k potrave obsahujúce vitamíny, minerály, proteín, aminokyseliny, vlákniny, aloe veru a/alebo tekuté rybce tuky, v prášku, v kapsulách alebo v žuvacej forme, všetky uvedené výrobky na lekárske alebo dietetické účely.

- (511) 3, 5  
 (210) 1054-94

- (111) **177 644**  
 (220) 05.05.1994  
 (151) 18.02.1997  
 (180) 05.05.2004

(540) **DEMAND**

- (730) **ZENECA LIMITED**, 15 Stanhope Gate, London W1Y 6LN, GB;

- (510) Pesticídne, insekticídne a rodenticídne prostriedky na ničenie škodcov.

- (511) 5  
 (210) 1066-94

- (111) **177 645**  
 (220) 05.05.1994  
 (151) 18.02.1997  
 (180) 05.05.2004

(540) **HORIZON**

- (730) **British - American Tobacco Company Limited**, spoločnosť zriadená podľa zákonov štátu Veľká Británia, Millbank, Knowle Green, Staines, Middlesex TW 18 1DY, GB;

- (510) Cigarety, tabak, tabakové výrobky, potreby pre fajčiarov, zapalovače a zápalky.

- (511) 34  
 (210) 1067-94

- (111) **177 646**  
 (220) 06.05.1994  
 (151) 18.02.1997  
 (180) 06.05.2004

(540) **BRIO**

- (730) **Joh. A. Benckiser GmbH**, Ludwig-Bertram-Strasse 8+10, D-67059 Ludwigshafen, DE;

- (510) Pracie prostriedky a prostriedky na plákanie bielizne (avivážne prostriedky), prostriedky na čistenie, odstraňovanie škvŕn a oplachovanie riadu.

- (511) 3  
 (210) 1078-94

- (111) **177 647**  
 (220) 06.05.1994  
 (151) 18.02.1997  
 (180) 06.05.2004

(540) **INFOCONNECT PASSPORT**

- (730) **Unisys Corporation**, spoločnosť zriadená a existujúca podľa zákonov štátu Delaware, Township Line and Union Meeting Roads, Blue Bell, Pennsylvania 19424, US;

- (510) Počítačové programy, pásy a disky s vopred zaznamenanými počítačovými programami, tlačoviny, knihy, manuály, letáky a prospekty týkajúce sa užívania počítačových programov, knihy, manuály, letáky a prospekty na výučbu počítačových programov.

- (511) 9, 16  
 (210) 1079-94

- (111) **177 648**  
 (220) 09.05.1994  
 (151) 18.02.1997  
 (180) 09.05.2004

(540) **UNITA**

- (730) **BC TORSION, spol. s r. o.**, Štverník č. 662, 906 13 Brezová pod Bradlom, SK;

- (510) Ohradové pletivo.

- (511) 6  
 (210) 1081-94

- (111) **177 649**  
 (220) 09.05.1994  
 (151) 18.02.1997  
 (180) 09.05.2004

(540) **OBORA**

- (730) **BC TORSION, spol. s r. o.**, Štverník č. 662, 906 13 Brezová pod Bradlom, SK;

- (510) Ohradové pletivo.

- (511) 6  
 (210) 1082-94

- (111) **177 650**  
 (220) 31.01.1997  
 (151) 18.02.1997  
 (180) 31.01.2007

(540)



- (730) **ASTRA, spoločnosť s ručením obmedzeným Košice**, Zbrojničná 3a, 040 01 Košice, SK;

- (510) Automobilové disky.

- (511) 12  
 (210) 352-97

(111) 177 651  
(220) 04.12.1991  
(151) 18.02.1997  
(180) 04.12.2001  
(540)



VEĽKÉ LOSINY

(730) LEVIA, spol. s r. o., 787 01 Šumperk, CZ;  
(510) Ručné grafické papiere a kartóny, listová konfekcia z ručného papiera.  
(511) 16  
(210) 65189

(111) 177 652  
(220) 12.10.1993  
(151) 18.02.1997  
(180) 12.10.2003  
(540)



(730) EUROPEA, export-import, spol. s r. o., Detvianska 22, 831 06 Bratislava, SK;  
(510) Stroje, obrábacie stroje, motory; prístroje a nástroje na vedecko-technické a laboratórne účely, prístroje a nástroje navigačné, prístroje a nástroje geodetické a elektrické, nezačlenené do iných tried, telekomunikačné prístroje, prístroje fotografické, kinematografické, optické, vrátane premiatáčiek obrazov a zväčšovacích prístrojov, prístroje a nástroje na váženie a meranie, prístroje a nástroje signalizačné, vrátane signálnych píšťaliek, prístroje a nástroje určené na kontrolné účely, prístroje a nástroje na účely záchranné a vyučovacie, automaty uvádzané do činnosti vzhodením mince alebo žetónu, prístroje na záznam alebo reprodukcii hovoreného slova, zapisovacie pokladne a počítacie stroje, vrátane kancelárskych a dierovacích strojov, výpočtová technika a vstupno-výstupné jednotky strojov na spracovanie dát, softver, hasiace prístroje; osvetľovacie zariadenia; písacie stroje, kancelárske potreby, kopirovacie stroje, učebné a školské potreby a pomôcky, tlačiarske písma, štočky, obalový materiál z plastov.  
(511) 7, 9, 11, 16  
(210) 1829-93

(111) 177 653  
(220) 31.01.1997  
(151) 18.02.1997  
(180) 31.01.2007

(540)



(730) ASTRA, spoločnosť s ručením obmedzeným Košice, Zbrojničná 3a, 040 01 Košice, SK;  
(510) Pneumatiky, protektorované pneumatiky, duše pneumatík, výrobky z technickej gumy.  
(511) 12, 17  
(210) 353-97

(111) 177 654  
(220) 31.01.1997  
(151) 18.02.1997  
(180) 31.01.2007  
(540)



(730) ASTRA, spoločnosť s ručením obmedzeným Košice, Zbrojničná 3a, 040 01 Košice, SK;  
(510) Automobilové disky.  
(511) 12  
(210) 351-97

(111) 177 655  
(220) 20.08.1996  
(151) 18.02.1997  
(180) 20.08.2006

(540) Calibra  
(730) Technopol, akciová spoločnosť Bratislava, Kutlíkova 17, 852 50 Bratislava, SK;  
(510) Výbušniny a ohňostroje; poradenstvo v obchodnej činnosti, sprostredkovanie v obchodnej činnosti.  
(511) 13, 35  
(210) 2197-96

(111) 177 656  
(220) 09.09.1996  
(151) 19.02.1997  
(180) 09.09.2006  
(540)



(730) TRANSMISIE, s. r. o., Pavla Mudroňa 10, 036 01 Martin, SK;  
(510) Stroje a obrábacie stroje; motory a hnacie stroje, okrem motorov pre pozemné vozidlá; súkolesia a prevody a ich časti, okrem súkolesí a prevodov pre pozemné vozidlá; poľnohospodárske náradie s výnimkou ručného; vozidlá, zariadenia na pohyb po zemi, vode alebo vo vzduchu, strelné

- zbrane, munícia pre strelné zbrane, výbušniny, pyrotechnika.  
 (511) 7, 12, 13  
 (210) 2378-96

- (111) 177 657  
 (220) 09.09.1996  
 (151) 19.02.1997  
 (180) 09.09.2006  
 (540)



- (730) **TRANSMISIE, s. r. o.**, Pavla Mudroňa 10, 036 01 Martin, SK;  
 (510) Stroje a obrábacie stroje; motory a hnacie stroje, okrem motorov pre pozemné vozidlá; súkolesia a prevody a ich časti, okrem súkolesí a prevodov pre pozemné vozidlá; poľnohospodárske náradie s výnimkou ručného; vozidlá, zariadenia na pohyb po zemi, vode alebo vo vzduchu, strelné zbrane, munícia pre strelné zbrane, výbušniny, pyrotechnika.  
 (511) 7, 12, 13  
 (210) 2377-96

- (111) 177 658  
 (220) 04.05.1992  
 (151) 19.02.1997  
 (180) 04.05.2002  
 (540)



- (730) **Inženýrské a průmyslové stavby, a. s.**, Kubánské nám. 11, 100 00 Praha 10-Vršovice, CZ;  
 (510) Stavebné práce v odboroch inžinierskeho, priemyselného a pozemného stavitel'stva; dodávky stavieb a častí v uvedených odboroch; montáže konštrukcií; doprava materiálu; projektová činnosť; poradenská činnosť v oblasti stavebníctva; servisné, dielenské a opravárenské služby; servisná činnosť v oblasti výpočtovej techniky; výskum a vývoj v oblasti stavebníctva; inžinierska činnosť vo výstavbe; geodetické a kartografické práce; tvorba softveru; ubytovacie a stravovacie služby; stavebné hmoty a materiály (betónové zmesi, živичné zmesi, murovací materiál, krytiny, izolácie, cement, omietkové zmesi, drevo, rúrkový materiál, okná, dlažba a obklady); lepidlá; farby a tmely; betónové prvky; vybavovacie predmety stavieb (sanitárne predmety, armatúry, bazény, dvere, okná, stavebné náradie); zámočnícke výrobky a kovové konštrukcie; drevené konštrukcie.  
 (511) 1, 2, 6, 8, 11, 19, 37, 39, 42  
 (210) 68336

- (111) 177 659  
 (220) 27.01.1994  
 (151) 19.02.1997  
 (180) 27.01.2004

### (540) KEY ELEMENTS

- (730) **Kmart Corporation**, 3100 West Big Beaver Road, Troy, Michigan 48084, US;  
 (510) Odevy, bielizeň, obuv, čižmy, topánky, sandále, cvičky, tenisky, najmä košeľe, šortky a nohavice.  
 (511) 25  
 (210) 195-94

- (111) 177 660  
 (220) 27.01.1994  
 (151) 19.02.1997  
 (180) 27.01.2004

### (540) KELLY REED

- (730) **Kmart Corporation**, 3100 West Big Beaver Road, Troy, Michigan 48084, US;  
 (510) Odevy, bielizeň, obuv, čižmy, topánky, sandále, cvičky, tenisky, najmä nočné košeľe, pyžamá, dámske šaty, dámske toalety, obleky.  
 (511) 25  
 (210) 193-94

- (111) 177 661  
 (220) 27.01.1994  
 (151) 19.02.1997  
 (180) 27.01.2004

### (540) IDLE TIME

- (730) **Kmart Corporation**, 3100 West Big Beaver Road, Troy, Michigan 48084, US;  
 (510) Odevy, bielizeň, obuv, čižmy, topánky, sandále, cvičky, tenisky, najmä pánske športové súpravy a šortky.  
 (511) 25  
 (210) 187-94

- (111) 177 662  
 (220) 27.01.1994  
 (151) 19.02.1997  
 (180) 27.01.2004

### (540) FIORI

- (730) **Kmart Corporation**, 3100 West Big Beaver Road, Troy, Michigan 48084, US;  
 (510) Odevy, bielizeň, obuv, čižmy, topánky, sandále, cvičky, tenisky, najmä luxusná dámska bielizeň, nohavičky a podprsenky.  
 (511) 25  
 (210) 185-94

- (111) 177 663  
 (220) 27.01.1994  
 (151) 19.02.1997  
 (180) 27.01.2004

### (540) EXPRESSIONS

- (730) **Kmart Corporation**, 3100 West Big Beaver Road, Troy, Michigan 48084, US;

- (510) Odevy, bielizeň, obuv, čižmy, topánky, sandále, cvičky, tenisky, najmä pánske košeľe, saká a džínsy.  
 (511) 25  
 (210) 183-94

- (111) 177 664  
 (220) 27.01.1994  
 (151) 19.02.1997  
 (180) 27.01.2004

- (540) **CRISTIN STEVENS**  
 (730) **Kmart Corporation**, 3100 West Big Beaver Road, Troy, Michigan 48084, US;  
 (510) Odevy, bielizeň, obuv, topánky, čižmy, sandále, cvičky, tenisky, najmä dámske a dievčenské sukne, krátke nohavice, dlhé nohavice, svetre, pletené a tkané roláky, tričká, tielka, pletený a trikotový tovar, pančuchy, krátke saká, šaty.  
 (511) 25  
 (210) 177-94

- (111) 177 665  
 (220) 28.06.1994  
 (151) 19.02.1997  
 (180) 28.06.2004

- (540) **REGATTA**  
 (730) **RISOL LIMITED**, Mercury Way, Dimplington, Urmston, Manchester, GB;  
 (510) Odevy, obuv, klobučnícky tovar.  
 (511) 25  
 (210) 1486-94

- (111) 177 666  
 (220) 20.01.1994  
 (151) 19.02.1997  
 (180) 20.01.2004  
 (540)



- (730) **Daňová Zuzana, Ing.**, Trieda SNP č. 26, 974 01 Banská Bystrica, SK;  
 (510) Pohostinské a ubytovacie služby.  
 (511) 42  
 (210) 109-94

- (111) 177 667  
 (220) 23.07.1991  
 (151) 19.02.1997  
 (180) 23.07.2001  
 (540)

**HONDA**

- (730) **Honda Giken Kogyo Kabushiki Kaisha**, 1-1, 2-chome, Minami-aoyama, Minato-ku, Tokyo, JP;

- (510) Prístroje a nástroje vedecké, námorné, dozorné, fotografické, kinematografické, optické, signalizačné, kontrolné, záchranné, vzdelávacie a prístroje a nástroje na meranie a váženie, prístroje na nahrávanie, prenos a/alebo reprodukciu zvuku a obrazu, magnetické nosiče údajov, záznamové disky, predajné automaty a mechanizmy prístrojov uvádzaných do činnosti vhođením mince, registračné pokladne, počítaacie stroje, zariadenia na spracovanie údajov a počítače, hasiace prístroje, diely a príslušenstvo na uvedený tovar.  
 (511) 9  
 (210) 62893

- (111) 177 668  
 (220) 09.09.1994  
 (151) 19.02.1997  
 (180) 09.09.2004

- (540) **NETRA**  
 (730) **SUN MICROSYSTEMS, INC.**, spoločnosť zriadená podľa zákonov štátu Delaware, 2550 Garcia Avenue, Mountain View, California 94043, US;  
 (510) Hardver, softver, počítače, monitory, integrované obvody, periférne jednotky a všetky ostatné výrobky súvisiace s výpočtou technikou patriace do triedy 9, neperiodické publikácie - príručky k uvedeným výrobkom, užívateľské manuály, vývoj softveru.  
 (511) 9, 16, 42  
 (210) 2043-94

- (111) 177 669  
 (220) 27.10.1994  
 (151) 19.02.1997  
 (180) 27.10.2004

- (540) **ROTAINER**  
 (730) **Lempco Industries, Inc.**, spoločnosť zriadená podľa zákonov štátu Ohio, 5490 Dunham Road, Cleveland, Ohio 44137, US;  
 (510) Antifrické ložiská a ich zostavy na súpravy prievlakov a iné zariadenia a stroje.  
 (511) 7  
 (210) 2565-94

- (111) 177 670  
 (220) 22.07.1994  
 (151) 19.02.1997  
 (180) 22.07.2004  
 (540)

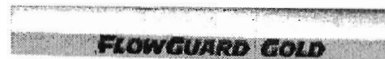

- (730) **The B.F. Goodrich Company**, spoločnosť zriadená podľa zákonov štátu New York, 3925 Embassy Parkway, Akron, Ohio, 44313, US;  
 (510) Chlórové polyvinylchloridové (plastové) prísady na potrubie a príslušenstvo na rozvod teplej a studenej vody; chlórové polyvinylchloridové (plastové) potrubie a príslušenstvo na rozvod teplej a studenej vody.

(511) 1, 17  
(210) 1657-94

(111) 177 671  
(220) 18.11.1992  
(151) 19.02.1997  
(180) 18.11.2002  
(540)



(730) ŠKODA a. s., Tylova 57, 316 00 Plzeň, CZ;  
(510) Marketing, propagácia, inzercia, dovoz a vývoz, projekcia, stavebníctvo, vykonávanie opráv a údržba, skladovanie, doprava a preprava, spracovanie materiálov, najmä kovov a plastov, vzdelávanie, prevádzkovanie kultúrnych a športových zariadení, rekreačné, ubytovacie a stravovacie služby.  
(511) 35, 37, 39, 40, 41, 42  
(210) 73117

(111) 177 672  
(220) 10.06.1992  
(151) 19.02.1997  
(180) 10.06.2002  
(540)



(730) KOFT, s. r. o., Kaukazská ul., 851 01 Bratislava, SK;  
(510) Mäso, ryby, hydina, zverina, mäsové výťažky, konzervované, sušené a varené ovocie a zelenina, rôsoly a zaváraniny, vajcia, mlieko a iné mliekarské výrobky, jedlé oleje a tuky, potraviny v konzervách; káva, čaj, kakao, cukor, ryža, tapioka, ságo, kávové náhradky, múka a obilninové prípravky, chlieb, sušienky, sucháre, koláče, jemné pečivo a cukrovinky, zmrzlina, med, sirup z melasy, kvasnice, prášky do pečiva, soľ, horčica, korenie, ocot, chuťové omáčky, koreniny, ľad na chladenie; pivo, ľahké pívá a ležiaky, minerálne vody a šumivé a iné alkoholické nápoje, sirupy a iné prípravky na prípravu nápojov; alkoholické nápoje: obchodné zastúpenie, sprostredkovateľská činnosť v oblasti obchodu a vykonávania obchodných operácií zameraných predovšetkým na export, reexport, viazané a kompenzačné obchody súvisiace najmä s uvedenými výrobkami, marketing, poradenská a informačná činnosť v uvedených oblastiach.  
(511) 29, 30, 32, 33, 35  
(210) 69173

(111) 177 673  
(220) 17.04.1992  
(151) 19.02.1997  
(180) 17.04.2002  
(540)



(730) Karel Zapletal, Fučíkova 117, 783 44 Náměšť na Hané, CZ;  
(510) Športové potreby.  
(511) 28  
(210) 68036

(111) 177 674  
(220) 27.06.1994  
(151) 19.02.1997  
(180) 27.06.2004

(540) MEGAPRO

(730) VOLAC LIMITED, Orwell, Royston, Hertfordshire SG8 5QX, GB;  
(510) Potrava pre zvieratá.  
(511) 31  
(210) 1475-94

(111) 177 675  
(220) 11.09.1996  
(151) 19.02.1997  
(180) 11.09.2006  
(540)



(730) Juhoslovenské celulózky a papierne, a. s., Továrnská 1, 943 03 Štúrovo, SK;  
(510) Papier a výrobky z papiera, kartóny a lepenky vrátane zušľachtených, kartonáž z hladkých a vlnitých lepeniek, tlačoviny a propagačný materiál, výroba a predaj pečiatok; izolaterske služby (stavebné), montáž strojových zariadení, servis výpočtovej techniky, opravy a údržba motorových vozidiel a VZV; tepelná a elektrická energia (distribúcia), cestná nákladná doprava a nepravideľná preprava osôb; elektrická energia (výroba), čistenie odpadových vôd, výučba zvarovania a obsluhy dopravných vozíkov; vývoj softveru, služby na zariadeniach výpočtovej techniky, ubytovacie a stravovacie služby; asfaltované hydroizolačné pásy, asfaltové šindle, bezvložkové asfaltové fólie.  
(511) 16, 19, 37, 39, 40, 41, 42  
(210) 2415-96

(111) 177 676  
(220) 20.11.1992  
(151) 20.02.1997  
(180) 20.11.2002

(540) CarSearch by LOJACK

- (730) **LoJack Corporation**, 333, Elm Street, Dedham, Massachusetts, US;  
 (510) Odpovedacie zariadenia a počítače.  
 (511) 9  
 (210) 73197

- (111) **177 677**  
 (220) 20.11.1992  
 (151) 20.02.1997  
 (180) 20.11.2002

- (540) **LOJACK**  
 (730) **LoJack Corporation**, 333, Elm Street, Dedham, Massachusetts, US;  
 (510) Odpovedacie zariadenia a počítače.  
 (511) 9  
 (210) 73195

- (111) **177 678**  
 (220) 31.08.1992  
 (151) 20.02.1997  
 (180) 31.08.2002

- (540) **ZLATÁ KNIHA**  
 (730) **MEDIATEL, spol. s r. o.**, Na Florenci 29, 110 00 Praha 1, CZ;  
 (510) Telefónne zoznamy, zoznamy adries, periodiká, sprievodca, kalendáre, ročenky, tlačiarenské výrobky patriace do triedy 16; uvedené výrobky na všetkých druhoch nosičov; priamy marketing, rozširovanie reklamných materiálov zákazníkom, vydávanie a aktualizovanie reklamných materiálov, telematika v oblasti reklamnej činnosti, komercializácia a publicistika v uvedených publikáciách, reklamná činnosť; doručovanie uvedených výrobkov; vydávanie textov s výnimkou reklamných.  
 (511) 9, 16, 35, 39, 41  
 (210) 71463

- (111) **177 679**  
 (220) 28.07.1993  
 (151) 20.02.1997  
 (180) 28.07.2003

- (540) **BOND**  
 (730) **PHILIP MORRIS PRODUCTS, INC.**, 3601 Commerce Road, Richmond, Virginia 23234, US;  
 (510) Fajčiarske súpravy, zápalky.  
 (511) 34  
 (210) 1260-93

- (111) **177 680**  
 (220) 01.12.1993  
 (151) 20.02.1997  
 (180) 01.12.2003

- (540) **DORIXIN**  
 (730) **ROEMMERS S.A.I.C.F.**, Hipólito Yrigoyen 460, 1-st Floor, 1086 Buenos Aires, AR;  
 (510) Výrobky farmaceutické, najmä špeciálne liečivá.  
 (511) 5

- (210) 2226-93

- (111) **177 681**  
 (220) 01.12.1993  
 (151) 20.02.1997  
 (180) 01.12.2003

- (540) **BRESIS**  
 (730) **ROEMMERS S.A.I.C.F.**, Hipólito Yrigoyen 460, 1-st Floor, 1086 Buenos Aires, AR;  
 (510) Výrobky farmaceutické, najmä špeciálne liečivá.  
 (511) 5  
 (210) 2227-93

- (111) **177 682**  
 (220) 01.12.1993  
 (151) 20.02.1997  
 (180) 01.12.2003

- (540) **DOLALGIAL**  
 (730) **ROEMMERS S.A.I.C.F.**, Hipólito Yrigoyen 460, 1-st Floor, 1086 Buenos Aires, AR;  
 (510) Výrobky farmaceutické, najmä špeciálne liečivá.  
 (511) 5  
 (210) 2228-93

- (111) **177 683**  
 (220) 02.12.1993  
 (151) 20.02.1997  
 (180) 02.12.2003  
 (540)



- (730) **RPL Products, spol. s r. o.**, Za riekou Nitrou, 958 01 Partizánske, SK;  
 (510) Dámska obuv.  
 (511) 25  
 (210) 2234-93

- (111) **177 684**  
 (220) 02.12.1993  
 (151) 20.02.1997  
 (180) 02.12.2003  
 (540)



- (730) **RPL Products, spol. s r. o.**, Za riekou Nitrou, 958 01 Partizánske, SK;  
 (510) Pánska spoločenská obuv.  
 (511) 25  
 (210) 2235-93

- (111) **177 685**  
 (220) 03.12.1993  
 (151) 20.02.1997  
 (180) 03.12.2003

(540)

**Brekkes**

- (730) **EFFEMS AG**, Zug, CH;  
 (510) Poľnohospodárske, záhradnícke a lesné produkty a výrobky, najmä osivá, semená a iné kultivačné materiály, obilniny v prírodnom stave; živé zvieratá; krmivá pre zvieratá, vtáctvo a ryby vrátane sušienok a pochúťok; sépiové kosti (pre vtáctvo chované v klietkach), jedlé kosti a tyčinky pre domáce zvieratá; stelivo a hniezda pre zvieratá, čerstvé ovocie a zelenina, zemiaky, ako aj prípravky z týchto produktov používané ako prísady do krmív.
- (511) 20, 31  
 (591) Červená, žltá, čierna  
 (210) 2238-93

- (111) **177 686**  
 (220) 03.12.1993  
 (151) 20.02.1997  
 (180) 03.12.2003  
 (540)



- (730) **EFFEMS AG**, Zug, CH;  
 (510) Poľnohospodárske, záhradnícke a lesné produkty a výrobky, najmä osivá, semená a iné kultivačné materiály, obilniny v prírodnom stave; živé zvieratá; krmivá pre zvieratá, vtáctvo a ryby vrátane sušienok a pochúťok; sépiové kosti (pre vtáctvo chované v klietkach), jedlé kosti a tyčinky pre domáce zvieratá; stelivo a hniezda pre zvieratá, čerstvé ovocie a zelenina, zemiaky, ako aj prípravky z týchto produktov používané ako prísady do krmív.
- (511) 20, 31  
 (591) Modrá, žltá, čierna, červená, hnedá  
 (210) 2239-93

- (111) **177 687**  
 (220) 03.12.1993  
 (151) 20.02.1997  
 (180) 03.12.2003

(540)

**Folc**

- (730) **EFFEMS AG**, Zug, CH;  
 (510) Poľnohospodárske, záhradnícke a lesné produkty a výrobky, najmä osivá, semená a iné kultivačné materiály, obilniny v prírodnom stave; živé zvieratá; krmivá pre zvieratá, vtáctvo a ryby vrátane sušienok a pochúťok; sépiové kosti (pre vtáctvo chované v klietkach), jedlé kosti a tyčinky pre domáce zvieratá; stelivo a hniezda pre zvieratá, čerstvé ovocie a zelenina, zemiaky, ako aj prípravky z týchto produktov používané ako prísady do krmív.
- (511) 20, 31  
 (210) 2240-93

- (111) **177 688**  
 (220) 03.12.1993  
 (151) 20.02.1997  
 (180) 03.12.2003  
 (540)

**kitekat**

- (730) **EFFEMS AG**, Zug, CH;  
 (510) Poľnohospodárske, záhradnícke a lesné produkty a výrobky, najmä osivá, semená a iné kultivačné materiály, obilniny v prírodnom stave; živé zvieratá; krmivá pre zvieratá, vtáctvo a ryby vrátane sušienok a pochúťok; sépiové kosti (pre vtáctvo chované v klietkach), jedlé kosti a tyčinky pre domáce zvieratá; stelivo a hniezda pre zvieratá, čerstvé ovocie a zelenina, zemiaky, ako aj prípravky z týchto produktov používané ako prísady do krmív.
- (511) 20, 31  
 (591) Čierna, červená  
 (210) 2241-93

- (111) **177 689**  
 (220) 05.04.1993  
 (151) 20.02.1997  
 (180) 05.04.2003

**SPACENET**

- (730) **GTE Spacenet Corporation**, spoločnosť zriadená podľa zákonov štátu Delaware, 1700 Old Meadow Road, City of McLean, Virginia 22102, US;  
 (510) Spojové služby.  
 (511) 38  
 (210) 392-93

- (111) **177 690**  
 (220) 07.10.1992  
 (151) 20.02.1997  
 (180) 07.10.2002

(540)



- (730) **Pavel Burkoň**, Na Bradle 964, 582 91 Světlá nad Sázavou, CZ;  
 (510) Výrobky zo skla, najmä výrobky z brúseného skla.  
 (511) 21  
 (210) 72142

- (111) **177 691**  
 (220) 30.04.1992  
 (151) 20.02.1997  
 (180) 30.04.2002

- (540) **MIRA**  
 (730) **The Motor Industry Research Association**, Watling Street, Nuneaton, Warwickshire CV10 OTU, GB;  
 (510) Počítače a prístroje na spracovanie dát, prístroje na vkladanie a výstup počítačových dát, prístroje na záznam a analýzu dát, programy pre počítače alebo dáta zaznamenané na magnetických alebo optických médiách, vedecké, laboratórne, meracie a skúšobné prístroje a nástroje, súčasti a príslušenstvá uvedeného tovaru, testovacie a referenčné materiály (s výnimkou chemických reakčných činidiel) na použitie pri vedeckých a laboratórnych testoch. Tlačoviny, správy a monografie, tlačoviny a tabuľky na použitie vo vedeckom a priemyselnom výskume a testovaní, informačné služby, všetko vo vzťahu k výskumu motorov.  
 (511) 9, 16, 42  
 (210) 68314

- (111) **177 692**  
 (220) 09.09.1992  
 (151) 20.02.1997  
 (180) 09.09.2002  
 (540)



- (730) **Fountainbrand International N. V.**, De Ruyterkade 58A, Curacao, AN;  
 (510) Automaty na teplé a studené nápoje, polievkové koncentráty, polievky, mlieko, smotana, káva, čaj, cukor, čokoláda.  
 (511) 9, 29, 30  
 (210) 71611

- (111) **177 693**  
 (220) 08.09.1992  
 (151) 20.02.1997  
 (180) 08.09.2002

(540)



- (730) **Česká spořitelna, a. s.**, Na Příkopě 29, 113 98 Praha 1, CZ;  
 (510) Bankové služby.  
 (511) 36  
 (210) 71571

- (111) **177 694**  
 (220) 04.09.1992  
 (151) 20.02.1997  
 (180) 04.09.2002

- (540) **EUNOVA**  
 (730) **SmithKline Beecham - Pharma GmbH**, Mníchov, DE;  
 (510) Výrobky farmaceutické, zverolekárske a zdravotnícké, výrobky dietetické pre deti a chorých, náplasti, obväzový materiál, hmoty určené na plombovanie zubov a na odtlačky zubov, dezinfekčné prostriedky, prostriedky na ničenie rastlinných škodcov, antiparazitné látky.  
 (511) 5  
 (210) 71534

- (111) **177 695**  
 (220) 24.02.1994  
 (151) 20.02.1997  
 (180) 24.02.2004  
 (540)



- (730) **CHRYSLER CORPORATION**, spoločnosť zriadená podľa zákonov štátu Delaware, 12000 Chrysler Drive, City of Highland Park, Michigan, US;  
 (510) Motorové vozidlá a ich časti.  
 (511) 12  
 (210) 460-94

- (111) **177 696**  
 (220) 27.10.1994  
 (151) 20.02.1997  
 (180) 27.10.2004  
 (540)





- (730) **Lempco Industries, Inc.**, spoločnosť zriadená podľa zákonov štátu Ohio, 5490 Dunham Road, Cleveland, Ohio 44137, US;  
 (510) Antifrikčné ložiská a ich zostavy na súpravy prievlakov a iné zariadenia a stroje.  
 (511) 7  
 (210) 2564-94

- (111) **177 697**  
 (220) 28.07.1994  
 (151) 20.02.1997  
 (180) 28.07.2004  
 (540)



- (730) **Slovenská záručná banka, štátny peňažný ústav**, Kutlíkova 17, 852 50 Bratislava, SK;  
 (510) Poskytovanie bankových záruk, účelových finančných príspevkov, bankových informácií.  
 (511) 36  
 (210) 1692-94

- (111) **177 698**  
 (220) 28.07.1994  
 (151) 20.02.1997  
 (180) 28.07.2004  
 (540)



- (730) **Slovenská záručná banka, štátny peňažný ústav**, Kutlíkova 17, 852 50 Bratislava, SK;  
 (510) Poskytovanie bankových záruk, účelových finančných príspevkov, bankových informácií.  
 (511) 36  
 (210) 1693-94

- (111) **177 699**  
 (220) 25.09.1990  
 (151) 20.02.1997  
 (180) 25.09.2000  
 (540)



- (730) **NHL ENTERPRISES B. V.**, spoločnosť organizovaná a existujúca podľa holandských zákonov, Polakweg 14, 2288 GG Rijswijk, NL;  
 (510) Elektrické, elektronické prístroje a nástroje, prístroje a nástroje na ochranu zdravia a života a vyučovacie stroje a zariadenia, prilby, prístroje na zaznamenávanie prenosu a reprodukcie zvuku alebo obrazov, elektronické hry a obrazové hry, časti a príslušenstvá všetkých uvedených výrobkov, kazety, magnetické pásky a videopásky, filmy, svetelné znamenia a magnety, vrátane magnetov pre chladničky; tlačoviny, fotografie, papier-

nický tovar, inštruktívny a učebný materiál (okrem prístrojov), hracie karty, obchodné štítky, perá, ceruzky, značkovače, krejóny, pohľadnice, poznámkové zošity, farebné zošity, knihy, časopisy, noviny, albumy, inštruktívny materiál pre ľadový hokej, nálepky na tmiče alebo nárazníky vozidiel, nálepky, vpaľované etikety, okenné označenia, baliaci papier, plagáty a tlačene visiace štítky na dverové gombíky; odevy, obuv, pokrývky hlavy, športové oblečenia a športová obuv, čiapky, nohavice, krátke nohavice, spodné nohavice, boxerské športové nohavice, T-koše, koncovky nádob na nápoje, vlnené blúzky, svetre, koše, tepláky, šatky na krk, klobúky bez strechy, rukavice, osobitne upravené rukavice, fahké saká, saká, podbradníčky, ponožky, šľapky, ochranné vypchávkové do športovej obuvi, trenirky, hokejové nohavice, hry a predmety na hranie, športové predmety, časti a príslušenstvá všetkých uvedených výrobkov, náustky na použitie pri športe, bránky, hokejky, korčule, puky, golfové loptičky, mechanické hry, hry vyznačené na doskách, nálepky na hračky, lietajúce kotúče, pohyblivé bábiky, hračky na chovanie (opatrovanie), prilby na športové účely, bábky a ozdobné predmety na vianočné stromčeky.

- (511) 9, 16, 25, 28  
 (210) 58737

- (111) **177 700**  
 (220) 10.01.1992  
 (151) 20.02.1997  
 (180) 10.01.2002  
 (540)



- (730) **Richardson-Vicks Inc.**, One Procter and Gamble Plaza, Cincinnati, Ohio, US;  
 (510) Pracie a bieliace prípravky, čistiace prípravky, mydlo, leštiace prípravky, odmasťovacie prípravky, kozmetické výrobky, voňavkárské vrátane éterických olejov, vodičky na vlasy, zubné pasty, prášky.  
 (511) 3  
 (210) 65839

- (111) **177 701**  
 (220) 03.12.1992  
 (151) 20.02.1997  
 (180) 03.12.2002  
 (540)



- (730) **DUDA SVD, spol. s r. o.**, Španielova I 282, 160 00 Praha 6, CZ;  
 (510) Spravovanie a predaj nehnuteľností a poradenstvo v tejto oblasti.  
 (511) 36, 42  
 (210) 73586

(111) 177 702  
 (220) 14.12.1992  
 (151) 20.02.1997  
 (180) 14.12.2002

(540) **SUPERGLYNN**

(730) **Glynn Brothers Chemicals Prague, spol. s r. o.**, Antonínská 6, 170 00 Praha 7, CZ;  
 (510) Výrobky farmaceutické, zverolekárske a zdravotnícke.  
 (511) 5  
 (210) 73825

(111) 177 703  
 (220) 31.03.1992  
 (151) 20.02.1997  
 (180) 31.03.2002  
 (540)



(730) **AUTEK, spol. s r. o.**, Kamenice 3, 658 09 Brno, CZ;  
 (510) Meracie, regulačné a strojové zariadenia na technologické procesy; systémy na riadenie fyzikálnych, chemických a elektrických veličín a parametrov na riadenie technologických procesov; odborné a technické poradenstvo, odborné konzultácie, služby s využitím výpočtovej a reprografickej techniky, projekčná činnosť.  
 (511) 7, 9, 42  
 (210) 67618

(111) 177 704  
 (220) 21.01.1992  
 (151) 20.02.1997  
 (180) 21.01.2002  
 (540)



**THERMOUX**

(730) **SCAN THERMO KONFEKTION A/S**, Julstvej 100, DK - 8600 Silkeborg, DK;  
 (510) Odevný tovar, obuv, pokrývky hlavy.  
 (511) 25  
 (210) 66022

(111) 177 705  
 (220) 14.10.1992  
 (151) 20.02.1997  
 (180) 14.10.2002  
 (540) **SOMA**

(730) **Soma Cell-Cracking von Lebensmittelrohstoffen GmbH**, Neurather Weg 1, Köln, DE;

(510) Chemické výrobky na priemyselné účely, ako pomocné prostriedky a prísady na výrobu a spracovanie potravín, vrátane mäsových a rybacích výrobkov, najmä zdurovadlá (napučiavadlá) a spojivá, prostriedky na úpravu konzistencie a zlepšenia konzistencie, chemické pomocné prostriedky, stabilizátory farby, všetky uvedené výrobky taktiež vo forme zmesí s chemickými prostriedkami, na zlepšenie chuti tiež s korením, aromatickými látkami a soľami; dietetické výrobky na lekárske účely, výživy na zdravotné účely, vitamínové preparáty, lekárske nálevy a čaje, bonbóny proti kašľu, výrobky zo sladkého drierka; káva, čaj, cukor, hroznový cukor; obilné prípravky, cukrárske výrobky, čokoládové výrobky, pukanec; med, sladidlá, sirup z melasy; korenie, zmesi z korenia, ocot, chuťové omáčky (okrem šalátových omáčok).

(511) 1, 5, 30  
 (210) 72332

(111) 177 706  
 (220) 22.10.1992  
 (151) 20.02.1997  
 (180) 22.10.2002

(540) **GLINTS**

(730) **Clairol Incorporated**, 345 Park Avenue, New York, New York, US;  
 (510) Prípravky na farbenie a odfarbovanie vlasov, vlasové tónovacie prípravky, prelivy.  
 (511) 3  
 (210) 72494

(111) 177 707  
 (220) 09.09.1992  
 (151) 20.02.1997  
 (180) 09.09.2002

(540) **NovoFine**

(730) **Novo Nordisk A/S**, Novo Allé, 2880 Bagsvaerd, DK;  
 (510) Podkožné ihly na lekárske využitie vrátane podkožných ihliel na vstrekovanie.  
 (511) 10  
 (210) 71616

(111) 177 708  
 (220) 22.04.1992  
 (151) 20.02.1997  
 (180) 22.04.2002  
 (540)

**LEXMARK**

(730) **LEXMARK INTERNATIONAL, INC.**, spoločnosť zriadená podľa zákonov štátu Delaware, Greenwich, Connecticut 06836-2868, US;  
 (510) Oleje na vykurovacie valce a vykurovacie pásy pre xerografické zariadenia; textové procesory, tlačiarne, kombinované zostavy tlačiarň - počítačov.

tač, telefaxové zariadenia, snímače obrazových predlôh (skenery), počítačové programy na tlač, počítačové programy na spracovanie obrazu, adaptéry k počítačom na tlač, adaptéry k počítačom na spracovanie obrazu, klávesnice, počítačové myši, guľové ovládače, kombinované vstupné zariadenia myši s guľovým ovládačom, ručné snímače súradníc, ručné čítačky znakov, radiče na oznamovanie tlačiarň, adaptéry pre tlačiarne, hlavy pre ihličkové maticové tlačiarne, počítačové programy a kazety na tvorbu písma, farby pre xerografické zariadenia, dvojkomorové podávače papiera a podávače obálok, zásobníky pre podávače papiera, klobúčiky klávesov a potlače klávesníc, typové kolieska, podávače predlôh, zásobníky pre podávače papiera; písacie stroje vrátane súčiastok a príslušenstva; pásy do písacieho stroja, elektronické moduly s typmi písma, tlačové hlavy pre termotlačiarne, jednodielne tlačové hlavy, elektroerózný papier, papier do tlačiarň, papier do kopírovacích zariadení, priehľadné fólie, pečiatkové plôšky a farby, farbivé pásy do tlačiarň, farbivé valce, zásobníky farby do laserových tlačiarň, náplne do atramentových dýzových tlačiarň, náplne do atramentových maticových tlačiarň.

(511) 4, 9, 16  
(210) 68108

(111) 177 709  
(220) 31.12.1992  
(151) 20.02.1997  
(180) 31.12.2002

### ALBATROS SYSTEM

(730) ALBATROS SYSTEM S.P.A., Via Valcellina, 33097 Spilimbergo, IT;  
(510) Vane na kúpanie, zariadenia na vodné masáže, malé bazény, sauny a sprchovacie boxy.  
(511) 10, 11, 19  
(210) 74409

(111) 177 710  
(220) 10.01.1992  
(151) 20.02.1997  
(180) 10.01.2002  
(540)



(730) Richardson - Vicks, Inc., spoločnosť zriadená podľa zákonov štátu Delaware, One Procter & Gamble Plaza, Cincinnati, Ohio, US;  
(510) Pracie a bieliace prípravky, čistiace prípravky, mydlo, leštiace prípravky, odmasťovacie prípravky, výrobky kozmetické, voňavkárské, vrátane éterických olejov, vodičky na vlasy, zubné pasty, prášky a najmä výrobky na čistenie pokožky hlavy a vlasov, na starostlivosť o ne, na ich skrášľovanie a ošetrovanie.

(511) 3  
(210) 65840

(111) 177 711  
(220) 16.12.1992  
(151) 20.02.1997  
(180) 16.12.2002

### GANDALF

(730) AKTIS, spol. s r. o., Matějská 13, 160 00 Praha 6, CZ;  
(510) Plánovací záznamník.  
(511) 16  
(210) 73912

(111) 177 712  
(220) 23.04.1992  
(151) 20.02.1997  
(180) 23.04.2002

### Teleaxis

(730) TELEAXIS, spol. s r. o., Bratislava, SK;  
(510) Inzertná a reklamná činnosť, poskytovanie pomoci pri prevádzke obchodu, organizovanie sponzorstva.  
(511) 35, 42  
(210) 68124

(111) 177 713  
(220) 22.12.1992  
(151) 20.02.1997  
(180) 22.12.2002

### SAS EUROCLASS

(730) SCANDINAVIAN AIRLINES SYSTEM, Denmark-Norway-Sweden, Stockholm, SE;  
(510) Osobná doprava; služby reštauračné (taktiež so samoobslužnou prevádzkou); služby kaviarské, občerstvovacie, informačné.  
(511) 35, 39, 42  
(210) 74083

(111) 177 714  
(220) 14.10.1992  
(151) 20.02.1997  
(180) 14.10.2002

### EMOL

(730) Soma Cell-Cracking von Lebensmittelrohstoffen GmbH, Neurather Weg 1, Köln, DE;  
(510) Dietetické výrobky na lekárske účely, výživy na zdravotné účely, vitamínové preparáty, lekárske nálevy a čaje, bonbóny proti kašľu, výrobky zo sladkého drierka; káva, čaj, cukor, hrozňový cukor; obilné prípravky, cukrárske výrobky, čokoládové výrobky, pukance; med, sladidlá, sirup z melasy; korenie, zmesi z korenia, ocot, chuťové omáčky (okrem šalátových omáčok).  
(511) 5, 30  
(210) 72333

(111) 177 715  
(220) 04.09.1996  
(151) 20.02.1997  
(180) 04.09.2006

(540)



(730) **Informačné centrum podnikateľov, s. r. o.**  
Národná 13, 010 01 Žilina, SK;  
(510) Vydávanie textov; reklamná činnosť; časopisy,  
periodiká; doručovanie periodík.  
(511) 16, 35, 39, 41  
(210) 2337-96

(540)



(730) **Informačné centrum podnikateľov, s. r. o.,**  
Národná 13, 010 01 Žilina, SK;  
(510) Vydávanie textov, reklamná činnosť, časopisy,  
periodiká, doručovanie periodík.  
(511) 16, 35, 39, 41  
(210) 2339-96

(111) 177 716  
(220) 04.09.1996  
(151) 20.02.1997  
(180) 04.09.2006  
(540)



(730) **Informačné centrum podnikateľov, s. r. o.,**  
Národná 13, 010 01 Žilina, SK;  
(510) Vydávanie textov; reklamná činnosť; časopisy,  
periodiká; doručovanie periodík.  
(511) 16, 35, 39, 41  
(210) 2336-96

(111) 177 719  
(220) 04.09.1996  
(151) 20.02.1997  
(180) 04.09.2006  
(540)

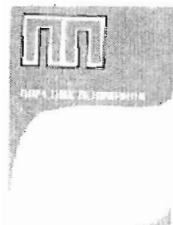

(730) **Informačné centrum podnikateľov, s. r. o.,**  
Národná 13, 010 01 Žilina, SK;  
(510) Vydávanie textov; reklamná činnosť; časopisy,  
periodiká; doručovanie periodík.  
(511) 16, 35, 39, 41  
(210) 2335-96

(111) 177 717  
(220) 04.09.1996  
(151) 20.02.1997  
(180) 04.09.2006  
(540)



(730) **Informačné centrum podnikateľov, s. r. o.,**  
Národná 13, 010 01 Žilina, SK;  
(510) Vydávanie textov, reklamná činnosť, časopisy,  
periodiká, doručovanie periodík.  
(511) 16, 35, 39, 41  
(210) 2338-96

(111) 177 720  
(220) 04.09.1996  
(151) 20.02.1997  
(180) 04.09.2006  
(540)

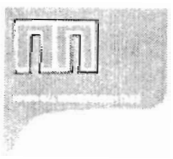

(730) **Informačné centrum podnikateľov, s. r. o.,**  
Národná 13, 010 01 Žilina, SK;  
(510) Vydávanie textov; reklamná činnosť; časopisy,  
periodiká; doručovanie periodík.  
(511) 16, 35, 39, 41  
(210) 2334-96

(111) 177 718  
(220) 04.09.1996  
(151) 20.02.1997  
(180) 04.09.2006

(111) 177 721  
(220) 21.05.1992  
(151) 20.02.1997  
(180) 21.05.2002

(540)



- (730) **DOMINO'S PIZZA INC.**, 30 Frank Lloyd Wright Drive, Ann Arbor, Michigan, US;  
 (510) Pizza, služby v oblasti reštaurácií, zásielkové služby špecializované na pizzu.  
 (511) 30, 39, 42  
 (210) 68720

- (111) 177 722  
 (220) 10.12.1992  
 (151) 20.02.1997  
 (180) 10.12.2002  
 (540)

**Avokádo**

- (730) **Antonín Klement**, Palackého nám. 2, 301 16 Plzeň, CZ;  
 (510) Balené korenie.  
 (511) 30  
 (210) 73713

- (111) 177 723  
 (220) 28.11.1991  
 (151) 20.02.1997  
 (180) 28.11.2001  
 (540)



- (730) **AVALON INTERNATIONAL INCORPORATED**, of Wickhams Cay, Road Town, Tortola, VG;  
 (510) Pivo, ľahké pivo a tmavé pivo.  
 (511) 32  
 (210) 65076

- (111) 177 724  
 (220) 21.05.1992  
 (151) 20.02.1997  
 (180) 21.05.2002

- (540) **DOMINO'S PIZZA**  
 (730) **DOMINO'S PIZZA INC.**, 30 Frank Lloyd Wright Drive, Ann Arbor, Michigan, US;  
 (510) Pizza, služby v oblasti reštaurácií, zásielkové služby špecializované na pizzu.

- (511) 30, 39, 42  
 (210) 68721

- (111) 177 725  
 (220) 01.06.1992  
 (151) 20.02.1997  
 (180) 01.06.2002

- (540) **LEMON VODKA**  
 (730) **FRAGOPOLIS**, štátny podnik, Protifašistických bojovníkov č. 4, 081 15 Prešov, SK;  
 (510) Liehovina.  
 (511) 33  
 (210) 68960

- (111) 177 726  
 (220) 21.05.1992  
 (151) 20.02.1997  
 (180) 21.05.2002

- (540) **HIGH SIERRA**  
 (730) **HIGH SIERRA SPORT COMPANY**, 880 Corporate Woods Parkway, Vernon Hills, Illinois, US;  
 (510) Dámske kabely, kabelky, plecniaky, batožina a športové látkové tašky na všetky účely, odevy, bielizeň, športové odevy, nepremokavé odevy, pončá, vysoké topánky, klobúky, plášte do dažďa, pršíplášte a odevy do dažďa.  
 (511) 18, 25  
 (210) 68731

- (111) 177 727  
 (220) 28.11.1991  
 (151) 20.02.1997  
 (180) 28.11.2001  
 (540)



- (730) **AVALON INTERNATIONAL INCORPORATED**, of Wickhams Cay, Road Town, Tortola, VG;  
 (510) Pivo, ľahké pivo a tmavé pivo.  
 (511) 32  
 (210) 65077

- (111) 177 728  
 (220) 26.11.1992  
 (151) 20.02.1997  
 (180) 26.11.2002  
 (540)



- (730) **Capricorn, s. r. o.**, Berlínska 31, 040 01 Košice, SK;

(510) Bicykle, súčiastky na bicykle, rotopedy, ergometre; lyže, snowboardy a viazanie k nim; tašky, vaky, batohy a lopty; bundy, vetrovky, tepláky, nohavice, čiapky, čelenky, ponožky, tričká, trenírky, plavky, polokošeľe a iné športové oblečenie; sprostredkovateľská činnosť v oblasti obchodu.

(511) 12, 18, 25, 28, 35

(210) 73337

(111) 177 729

(220) 12.02.1992

(151) 20.02.1997

(180) 12.02.2002

(540)



**STROJSMALT**

(730) **STROJSMALT, štátny podnik, Pohorelá, 976 69 Pohorelá, SK;**

(510) Prístroje na automatickú reguláciu a ovládanie, rúrkové vyhrievacie telesá, elektrické chladničky pre domácnosť a ich diely, prvky pre elektroniku, jednostranné a dvojstranné plošné spoje, vzduchotechnické zariadenia, ventilátory.

(511) 9, 11

(210) 66430

(111) 177 730

(220) 31.08.1992

(151) 20.02.1997

(180) 31.08.2002

(540) **OLD PORT**

(730) **IMPERIAL TOBACCO LIMITED - LIMITED, trading as GENERAL CIGAR COMPANY - LA COMPAGNIE GENERAL CIGAR, 3810 St. Antoine Street, Montreal, Quebec, CA;**

(510) Cigary.

(511) 34

(210) 71359

(111) 177 731

(220) 21.09.1992

(151) 20.02.1997

(180) 21.09.2002

(540) **WICK ATEMFREI**

(730) **Richardson Vicks, Inc., One Procter & Gamble Plaza, Cincinnati, Ohio, US;**

(510) Výrobky farmaceutické, zverolekárske a zdravotnícke; výrobky dietetické pre deti a chorých; náplasti, obväzový materiál, hmoty určené na plombovanie zubov a na odtlačky zubov; dezinfekčné prostriedky; prostriedky na ničenie rastlinných a živočíšnych škodcov, antiparazitné látky; káva, čaj, kakao, cukor, ryža, tapioka, ságo, kávové náhradky; múka a obilné výrobky určené

na ľudskú výživu, napríklad ovsené vločky a podobne; nápoje z kávy, kakaa alebo čokolády; chlieb, sucháre a sušienky, koláče, jemné pečivo a cukrovinky; zmrzlina, med, sirup z melasy, droždie, prášky do pečiva; soľ, horčica; čierne korenie, ocot, chuťové omáčky; korenie, ľad.

(511) 5, 30

(210) 71765

(111) 177 732

(220) 06.02.1997

(151) 21.02.1997

(180) 06.02.2007

(540) **MANTISOL**

(730) **SLOVAKOFARMA, a. s., Železničná 12, 920 27 Hlohovec, SK;**

(510) Výrobky chemické pre zdravotnícky priemysel, umelé a syntetické živice, chemické výrobky na konzervovanie potravín; výrobky kozmetické, éterické oleje, zdravotnícke mydlá, prostriedky na čistenie zubov; výrobky farmaceutické, veterinárne a zdravotnícke, liečivá pre ľudí a zvieratá, medikované kŕmne prípravky, výrobky dietetické pre deti a chorých, náplasti, materiál na obväzy, hmoty na plombovanie zubov a na odtlačky zubov, dentálne prípravky, dezinfekčné prostriedky, prostriedky na ničenie buriny a škodlivých zvierat, medicínálne nápoje, sirupy na farmaceutické účely; chemické prísady do krmív.

(511) 1, 3, 5, 31

(210) 402-97

(111) 177 733

(220) 06.02.1997

(151) 21.02.1997

(180) 06.02.2007

(540) **FYTEROL**

(730) **SLOVAKOFARMA, a. s., Železničná 12, 920 27 Hlohovec, SK;**

(510) Jedy, prípravky na konzervovanie; čistiace prostriedky, prípravky na ošetrovanie zubov a dutiny ústnej; liečivá, drogy, farmaceutické prípravky humánne a veterinárne, organopreparáty, oškovacie látky, séra a výrobky z krvi, chemické výrobky pre lekárstvo, hygienu, farmáciu a vedu, prípravky baktericídne, fungicídne, insekticídne, dezinfekčné prípravky, prípravky proti nákaze, prostriedky na hubenie škodcov a ničenie rastlín, zubné výplne, náplasti, obväzový materiál pre chirurgiu, diagnostiká; protézy, šijací materiál pre chirurgiu; sytené minerálne vody.

(511) 1, 3, 5, 10, 32

(210) 403-97

(111) 177 734

(220) 19.05.1992

(151) 21.02.1997

(180) 19.05.2002

(540)



- (730) **Slovenský odborový zväz slobodných povolání**, Jakubovo nám. 14, 813 48 Bratislava, SK;
- (510) Poskytovanie pomoci pri ochrane duševného vlastníctva najmä v oblasti autorského práva a práv príbuzných, poskytovanie právno-poradenských služieb v ochrane duševného vlastníctva, zhromažďovanie a rozširovanie informácií a štúdií o ochrane duševného vlastníctva, edičná, vydateľská a tlačiarenská činnosť.
- (511) 41, 42  
(210) 68649

- (111) 177 735  
(220) 20.05.1992  
(151) 21.02.1997  
(180) 20.05.2002  
(540)

## VIBRANCE

- (730) **HELENE CURTIS, INC.**, spoločnosť zriadená podľa zákonov štátu Illinois, Chicago, Illinois, US;
- (510) Pracie a bieliace prípravky, čistiace prípravky, mydlo, leštiace prípravky, odmasťovacie prípravky, kozmetické výrobky, voňavkárské, vrátane éterických olejov, vodičky na vlasy, zubné pasty, prášky.
- (511) 3  
(210) 68688

- (111) 177 736  
(220) 19.10.1992  
(151) 21.02.1997  
(180) 19.10.2002  
(540)



- (730) **FIDES, spol. s r. o.**, Alešova 39, 613 00 Brno, CZ;
- (510) Telekomunikačné zariadenia, zabezpečovacie systémy, protipožiarne systémy, informačné systémy, systémy priemyselnej televízie, výpočtová technika, kancelárska technika včítane doplnkov zariadená do tr. 9, elektronické súčasti a zariadenia, najmä pre oznamovaciu a prenosovú techniku včítane montáže a servisu v uvedenej oblasti, prenos dát prostredníctvom softveru, ochrana majetku a osôb technickými a fyzickými prostriedkami.
- (511) 9, 37, 38, 42  
(210) 72408

- (111) 177 737  
(220) 19.11.1992  
(151) 21.02.1997  
(180) 19.11.2002

- (540) **ARTEMIS**
- (730) **Čokoládovny, a. s.**, Modřanská 27, 140 00 Praha 4 - Modřany, CZ;
- (510) Trvanlivé pečivo, čokoládové a nečokoládové cukrovinky, nápojové zmesi a prášky.
- (511) 30, 32  
(210) 73153

- (111) 177 738  
(220) 16.09.1992  
(151) 21.02.1997  
(180) 16.09.2002

- (540) **BARCREST**
- (730) **BASS PUBLIC LIMITED COMPANY**, High Street, Burton-on-Trent, GB;
- (510) Zábavné stroje na mince; fonografy na mince; automatické prístroje pre predaj na mince; prístroje na vydávanie mincí a známok určitej hodnoty na vopred uvedené čiastky; elektrické a elektronické prístroje a inštalácie; stroje a prístroje na spracovanie a uchovanie dát zaradené do triedy 9; časti a súčasti pre uvedený tovar zaradené do triedy 9.
- (511) 9  
(210) 71721

- (111) 177 739  
(220) 09.12.1992  
(151) 21.02.1997  
(180) 09.12.2002

- (540) **WAXOYL**
- (730) **WAXOYL AG**, Basel, CH;
- (510) Ochranné prostriedky proti hrdzi, antikorózne prostriedky, všetky obsahujúce vosk a olej, prípravky odstraňujúce hrdzu, prípravky na odstránenie korózie, všetky obsahujúce vosk a olej.
- (511) 2  
(210) 73692

- (111) 177 740  
(220) 21.12.1992  
(151) 21.02.1997  
(180) 21.12.2002  
(540)



- (730) **Jana Písaříková**, Na Cihlářce 26, 150 00 Praha 5, CZ;
- (510) Kozmetické výrobky všetkých druhov, najmä krémy, pleťové vody, pleťové mlieka, pleťové masky, prípravky na líčenie, šampóny, vlasové vody a aktivátory, dezodoranty, peny a prísady do kúpeľa, voňavkárské prípravky a éterické oleje, krémy a oleje z prírodných látok s liečivými účinkami, kozmetické a kozmeticko-poradenské služby, sprostredkovateľské služby v uvedených oblastiach.

(511) 3, 5, 42  
(210) 74055

(111) 177 741  
(220) 23.12.1992  
(151) 21.02.1997  
(180) 23.12.2002  
(540)

## Dignodenum

(730) Luitpold Pharma GmbH, Zielstattstrasse 9, München 70, DE;  
(510) Farmaceutické a zverolekárske zdravotnícke výrobky a substancie.  
(511) 5  
(210) 74137

(111) 177 742  
(220) 13.09.1994  
(310) 89863  
(320) 26.05.1994  
(330) CZ  
(151) 21.02.1997  
(180) 13.09.2004

### KETADOL

(730) Léčiva, a. s., Dolní Měcholupy 130, 102 37 Praha 10, CZ;  
(510) Chemické výrobky pre lekárstvo, hygienu, farmáciu a vedu, prípravky baktericídne a fungicídne, kozmetické prípravky, liečivá, drogy, farmaceutické prípravky humánne a veterinárne, masti, organopreparáty, séra a výrobky z krvi, prípravky posilňujúce a dietetické, diagnostiká.  
(511) 1, 3, 5  
(210) 2063-94

(111) 177 743  
(220) 13.09.1994  
(310) 89864  
(320) 26.05.1994  
(330) CZ  
(151) 21.02.1997  
(180) 13.09.2004

### MONDEPIN

(730) Léčiva, a. s., Dolní Měcholupy 130, 102 37 Praha 10, CZ;  
(510) Chemické výrobky pre lekárstvo, hygienu, farmáciu a vedu, prípravky baktericídne a fungicídne, kozmetické prípravky, liečivá, drogy, farmaceutické prípravky humánne a veterinárne, masti, organopreparáty, séra a výrobky z krvi, prípravky posilňujúce a dietetické, diagnostiká.  
(511) 1, 3, 5  
(210) 2064-94

(111) 177 744  
(220) 13.09.1994  
(310) 89865  
(320) 26.05.1994

(330) CZ  
(151) 21.02.1997  
(180) 13.09.2004

### INTERDEPIN

(730) Léčiva, a. s., Dolní Měcholupy 130, 102 37 Praha 10, CZ;  
(510) Chemické výrobky pre lekárstvo, hygienu, farmáciu a vedu, prípravky baktericídne a fungicídne, kozmetické prípravky, liečivá, drogy, farmaceutické prípravky humánne a veterinárne, masti, organopreparáty, séra a výrobky z krvi, prípravky posilňujúce a dietetické, diagnostiká.  
(511) 1, 3, 5  
(210) 2065-94

(111) 177 745  
(220) 13.09.1994  
(310) 89866  
(320) 26.05.1994  
(330) CZ  
(151) 21.02.1997  
(180) 13.09.2004

### DEPIN

(730) Léčiva, a. s., Dolní Měcholupy 130, 102 37 Praha 10, CZ;  
(510) Chemické výrobky pre lekárstvo, hygienu, farmáciu a vedu, prípravky baktericídne a fungicídne, kozmetické prípravky, liečivá, drogy, farmaceutické prípravky humánne a veterinárne, masti, organopreparáty, séra a výrobky z krvi, prípravky posilňujúce a dietetické, diagnostiká.  
(511) 1, 3, 5  
(210) 2066-94

(111) 177 746  
(220) 13.09.1994  
(310) 89867  
(320) 26.05.1994  
(330) CZ  
(151) 21.02.1997  
(180) 13.09.2004

### SUPERDEPIN

(730) Léčiva, a. s., Dolní Měcholupy 130, 102 37 Praha 10, CZ;  
(510) Chemické výrobky pre lekárstvo, hygienu, farmáciu a vedu, prípravky baktericídne a fungicídne, kozmetické prípravky, liečivá, drogy, farmaceutické prípravky humánne a veterinárne, masti, organopreparáty, séra a výrobky z krvi, prípravky posilňujúce a dietetické, diagnostiká.  
(511) 1, 3, 5  
(210) 2067-94

(111) 177 747  
(220) 13.09.1994  
(310) 90179  
(320) 31.05.1994  
(330) CZ  
(151) 21.02.1997  
(180) 13.09.2004

### KARON



- (730) **Léčiva, a. s.**, Dolní Měcholupy 130, 102 37 Praha 10, CZ;  
 (510) Chemické výrobky pre lekárstvo, hygienu, farmáciu a vedu, prípravky baktericídne a fungicídne, kozmetické prípravky, liečivá, drogy, farmaceutické prípravky humánne a veterinárne, masti, organopreparáty, séra a výrobky z krvi, prípravky posilňujúce a dietetické, diagnostiká.  
 (511) 1, 3, 5  
 (210) 2068-94

- (111) **177 748**  
 (220) 13.09.1994  
 (310) 90181  
 (320) 31.05.1994  
 (330) CZ  
 (151) 21.02.1997  
 (180) 13.09.2004

**FOMYLAN**

- (730) **Léčiva, a. s.**, Dolní Měcholupy 130, 102 37 Praha 10, CZ;  
 (510) Chemické výrobky pre lekárstvo, hygienu, farmáciu a vedu, prípravky baktericídne a fungicídne, kozmetické prípravky, liečivá, drogy, farmaceutické prípravky humánne a veterinárne, masti, organopreparáty, séra a výrobky z krvi, prípravky posilňujúce a dietetické, diagnostiká.  
 (511) 1, 3, 5  
 (210) 2070-94

- (111) **177 749**  
 (220) 13.09.1994  
 (310) 90182  
 (320) 31.05.1994  
 (330) CZ  
 (151) 21.02.1997  
 (180) 13.09.2004

**CARBOSAN**

- (730) **Léčiva, a. s.**, Dolní Měcholupy 130, 102 37 Praha 10, CZ;  
 (510) Chemické výrobky pre lekárstvo, hygienu, farmáciu a vedu, prípravky baktericídne a fungicídne, kozmetické prípravky, liečivá, drogy, farmaceutické prípravky humánne a veterinárne, masti, organopreparáty, séra a výrobky z krvi, prípravky posilňujúce a dietetické, diagnostiká.  
 (511) 1, 3, 5  
 (210) 2071-94

- (111) **177 750**  
 (220) 13.09.1994  
 (310) 90183  
 (320) 31.05.1994  
 (330) CZ  
 (151) 21.02.1997  
 (180) 13.09.2004

**OFLOXIN**

- (730) **Léčiva, a. s.**, Dolní Měcholupy 130, 102 37 Praha 10, CZ;  
 (510) Chemické výrobky pre lekárstvo, hygienu, farmáciu a vedu, prípravky baktericídne a fungicíd-

ne, kozmetické prípravky, liečivá, drogy, farmaceutické prípravky humánne a veterinárne, masti, organopreparáty, séra a výrobky z krvi, prípravky posilňujúce a dietetické, diagnostiká.

- (511) 1, 3, 5  
 (210) 2072-94

- (111) **177 751**  
 (220) 13.09.1994  
 (310) 90184  
 (320) 31.05.1994  
 (330) CZ  
 (151) 21.02.1997  
 (180) 13.09.2004

**MUCOSIN**

- (730) **Léčiva, a. s.**, Dolní Měcholupy 130, 102 37 Praha 10, CZ;  
 (510) Chemické výrobky pre lekárstvo, hygienu, farmáciu a vedu, prípravky baktericídne a fungicídne, kozmetické prípravky, liečivá, drogy, farmaceutické prípravky humánne a veterinárne, masti, organopreparáty, séra a výrobky z krvi, prípravky posilňujúce a dietetické, diagnostiká.  
 (511) 1, 3, 5  
 (210) 2073-94

- (111) **177 752**  
 (220) 13.09.1994  
 (310) 90185  
 (320) 31.05.1994  
 (330) CZ  
 (151) 21.02.1997  
 (180) 13.09.2004

**HELUR**

- (730) **Léčiva, a. s.**, Dolní Měcholupy 130, 102 37 Praha 10, CZ;  
 (510) Chemické výrobky pre lekárstvo, hygienu, farmáciu a vedu, prípravky baktericídne a fungicídne, kozmetické prípravky, liečivá, drogy, farmaceutické prípravky humánne a veterinárne, masti, organopreparáty, séra a výrobky z krvi, prípravky posilňujúce a dietetické, diagnostiká.  
 (511) 1, 3, 5  
 (210) 2074-94

- (111) **177 753**  
 (220) 13.09.1994  
 (310) 90186  
 (320) 31.05.1994  
 (330) CZ  
 (151) 21.02.1997  
 (180) 13.09.2004

**LYPAZOL**

- (730) **Léčiva, a. s.**, Dolní Měcholupy 130, 102 37 Praha 10, CZ;  
 (510) Chemické výrobky pre lekárstvo, hygienu, farmáciu a vedu, prípravky baktericídne a fungicídne, kozmetické prípravky, liečivá, drogy, farmaceutické prípravky humánne a veterinárne, masti, organopreparáty, séra a výrobky z krvi, prípravky posilňujúce a dietetické, diagnostiká.

(511) 1, 3, 5  
(210) 2075-94

(111) **177 754**  
(220) 13.09.1994  
(310) 90187  
(320) 31.05.1994  
(330) CZ  
(151) 21.02.1997  
(180) 13.09.2004

(540) **AGMARIN**

(730) **Léčiva, a. s.**, Dolní Měcholupy 130, 102 37 Praha 10, CZ;

(510) Chemické výrobky pre lekárstvo, hygienu, farmáciu a vedu, prípravky baktericídne a fungicídne, kozmetické prípravky, liečivá, drogy, farmaceutické prípravky humánne a veterinárne, masti, organopreparáty, séra a výrobky z krvi, prípravky posilňujúce a dietetické, diagnostiká.

(511) 1, 3, 5  
(210) 2076-94

(111) **177 755**  
(220) 13.09.1994  
(310) 90188  
(320) 31.05.1994  
(330) CZ  
(151) 21.02.1997  
(180) 13.09.2004

(540) **AHERPIN**

(730) **Léčiva, a. s.**, Dolní Měcholupy 130, 102 37 Praha 10, CZ;

(510) Chemické výrobky pre lekárstvo, hygienu, farmáciu a vedu, prípravky baktericídne a fungicídne, kozmetické prípravky, liečivá, drogy, farmaceutické prípravky humánne a veterinárne, masti, organopreparáty, séra a výrobky z krvi, prípravky posilňujúce a dietetické, diagnostiká.

(511) 1, 3, 5  
(210) 2077-94

(111) **177 756**  
(220) 13.09.1994  
(310) 90189  
(320) 31.05.1994  
(330) CZ  
(151) 21.02.1997  
(180) 13.09.2004

(540) **OXAM**

(730) **Léčiva, a. s.**, Dolní Měcholupy 130, 102 37 Praha 10, CZ;

(510) Chemické výrobky pre lekárstvo, hygienu, farmáciu a vedu, prípravky baktericídne a fungicídne, kozmetické prípravky, liečivá, drogy, farmaceutické prípravky humánne a veterinárne, masti, organopreparáty, séra a výrobky z krvi, prípravky posilňujúce a dietetické, diagnostiká.

(511) 1, 3, 5  
(210) 2078-94

(111) **177 757**  
(220) 13.09.1994  
(310) 90190  
(320) 31.05.1994  
(330) CZ  
(151) 21.02.1997  
(180) 13.09.2004

(540) **IBUSPAS**

(730) **Léčiva, a. s.**, Dolní Měcholupy 130, 102 37 Praha 10, CZ;

(510) Chemické výrobky pre lekárstvo, hygienu, farmáciu a vedu, prípravky baktericídne a fungicídne, kozmetické prípravky, liečivá, drogy, farmaceutické prípravky humánne a veterinárne, masti, organopreparáty, séra a výrobky z krvi, prípravky posilňujúce a dietetické, diagnostiká.

(511) 1, 3, 5  
(210) 2079-94

(111) **177 758**  
(220) 13.09.1994  
(310) 90191  
(320) 31.05.1994  
(330) CZ  
(151) 21.02.1997  
(180) 13.09.2004

(540) **IBALGIN**

(730) **Léčiva, a. s.**, Dolní Měcholupy 130, 102 37 Praha 10, CZ;

(510) Chemické výrobky pre lekárstvo, hygienu, farmáciu a vedu, prípravky baktericídne a fungicídne, kozmetické prípravky, liečivá, drogy, farmaceutické prípravky humánne a veterinárne, masti, organopreparáty, séra a výrobky z krvi, prípravky posilňujúce a dietetické, diagnostiká.

(511) 1, 3, 5  
(210) 2080-94

(111) **177 759**  
(220) 13.09.1994  
(310) 90192  
(320) 31.05.1994  
(330) CZ  
(151) 21.02.1997  
(180) 13.09.2004

(540) **HEALIN**

(730) **Léčiva, a. s.**, Dolní Měcholupy 130, 102 37 Praha 10, CZ;

(510) Chemické výrobky pre lekárstvo, hygienu, farmáciu a vedu, prípravky baktericídne a fungicídne, kozmetické prípravky, liečivá, drogy, farmaceutické prípravky humánne a veterinárne, masti, organopreparáty, séra a výrobky z krvi, prípravky posilňujúce a dietetické, diagnostiká.

(511) 1, 3, 5  
(210) 2081-94

(111) **177 760**  
(220) 13.09.1994  
(310) 90193  
(320) 31.05.1994

(330) CZ  
(151) 21.02.1997  
(180) 13.09.2004

(540) **LECALOPUR**

(730) **Léčiva, a. s.**, Dolní Měcholupy 130, 102 37 Praha 10, CZ;

(510) Chemické výrobky pre lekárstvo, hygienu, farmáciu a vedu, prípravky baktericídne a fungicídne, kozmetické prípravky, liečivá, drogy, farmaceutické prípravky humánne a veterinárne, masti, organopreparáty, séra a výrobky z krvi, prípravky posilňujúce a dietetické, diagnostiká.

(511) 1, 3, 5  
(210) 2082-94

(111) **177 761**  
(220) 13.09.1994  
(310) 90194  
(320) 31.05.1994  
(330) CZ  
(151) 21.02.1997  
(180) 13.09.2004

(540) **RILEPUR**

(730) **Léčiva, a. s.**, Dolní Měcholupy 130, 102 37 Praha 10, CZ;

(510) Chemické výrobky pre lekárstvo, hygienu, farmáciu a vedu, prípravky baktericídne a fungicídne, kozmetické prípravky, liečivá, drogy, farmaceutické prípravky humánne a veterinárne, masti, organopreparáty, séra a výrobky z krvi, prípravky posilňujúce a dietetické, diagnostiká.

(511) 1, 3, 5  
(210) 2083-94

(111) **177 762**  
(220) 13.09.1994  
(310) 90195  
(320) 31.05.1994  
(330) CZ  
(151) 21.02.1997  
(180) 13.09.2004

(540) **OFLEGIN**

(730) **Léčiva, a. s.**, Dolní Měcholupy 130, 102 37 Praha 10, CZ;

(510) Chemické výrobky pre lekárstvo, hygienu, farmáciu a vedu, prípravky baktericídne a fungicídne, kozmetické prípravky, liečivá, drogy, farmaceutické prípravky humánne a veterinárne, masti, organopreparáty, séra a výrobky z krvi, prípravky posilňujúce a dietetické, diagnostiká.

(511) 1, 3, 5  
(210) 2084-94

(111) **177 763**  
(220) 13.09.1994  
(310) 90196  
(320) 31.05.1994  
(330) CZ  
(151) 21.02.1997  
(180) 13.09.2004

(540) **IBUDEN**

(730) **Léčiva, a. s.**, Dolní Měcholupy 130, 102 37 Praha 10, CZ;

(510) Chemické výrobky pre lekárstvo, hygienu, farmáciu a vedu, prípravky baktericídne a fungicídne, kozmetické prípravky, liečivá, drogy, farmaceutické prípravky humánne a veterinárne, masti, organopreparáty, séra a výrobky z krvi, prípravky posilňujúce a dietetické, diagnostiká.

(511) 1, 3, 5  
(210) 2085-94

(111) **177 764**  
(220) 13.09.1994  
(310) 90197  
(320) 31.05.1994  
(330) CZ  
(151) 21.02.1997  
(180) 13.09.2004

(540) **MODAFEN**

(730) **Léčiva, a. s.**, Dolní Měcholupy 130, 102 37 Praha 10, CZ;

(510) Chemické výrobky pre lekárstvo, hygienu, farmáciu a vedu, prípravky baktericídne a fungicídne, kozmetické prípravky, liečivá, drogy, farmaceutické prípravky humánne a veterinárne, masti, organopreparáty, séra a výrobky z krvi, prípravky posilňujúce a dietetické, diagnostiká.

(511) 1, 3, 5  
(210) 2086-94

(111) **177 765**  
(220) 13.09.1994  
(310) 90198  
(320) 31.05.1994  
(330) CZ  
(151) 21.02.1997  
(180) 13.09.2004

(540) **PROXETIN**

(730) **Léčiva, a. s.**, Dolní Měcholupy 130, 102 37 Praha 10, CZ;

(510) Chemické výrobky pre lekárstvo, hygienu, farmáciu a vedu, prípravky baktericídne a fungicídne, kozmetické prípravky, liečivá, drogy, farmaceutické prípravky humánne a veterinárne, masti, organopreparáty, séra a výrobky z krvi, prípravky posilňujúce a dietetické, diagnostiká.

(511) 1, 3, 5  
(210) 2087-94

(111) **177 766**  
(220) 13.09.1994  
(310) 90199  
(320) 31.05.1994  
(330) CZ  
(151) 21.02.1997  
(180) 13.09.2004

(540) **STOPVIRAL**

(730) **Léčiva, a. s.**, Dolní Měcholupy 130, 102 37 Praha 10, CZ;

(510) Chemické výrobky pre lekárstvo, hygienu, farmáciu a vedu, prípravky baktericídne a fungicídne,

kozmetické prípravky, liečivá, drogy, farmaceutické prípravky humánne a veterinárne, masti, organopreparáty, séra a výrobky z krvi, prípravky posilňujúce a dietetické, diagnostiká.

(511) 1, 3, 5  
(210) 2088-94

(111) **177 767**  
(220) 13.09.1994  
(310) 90200  
(320) 31.05.1994  
(330) CZ  
(151) 21.02.1997  
(180) 13.09.2004

(540) **PARADAN**

(730) **Léčiva, a. s.**, Dolní Měcholupy 130, 102 37 Praha 10, CZ;

(510) Chemické výrobky pre lekárstvo, hygienu, farmáciu a vedu, prípravky baktericídne a fungicídne, kozmetické prípravky, liečivá, drogy, farmaceutické prípravky humánne a veterinárne, masti, organopreparáty, séra a výrobky z krvi, prípravky posilňujúce a dietetické, diagnostiká.

(511) 1, 3, 5  
(210) 2089-94

(111) **177 768**  
(220) 13.09.1994  
(310) 90201  
(320) 31.05.1994  
(330) CZ  
(151) 21.02.1997  
(180) 13.09.2004

(540) **LYSOGAM**

(730) **Léčiva, a. s.**, Dolní Měcholupy 130, 102 37 Praha 10, CZ;

(510) Chemické výrobky pre lekárstvo, hygienu, farmáciu a vedu, prípravky baktericídne a fungicídne, kozmetické prípravky, liečivá, drogy, farmaceutické prípravky humánne a veterinárne, masti, organopreparáty, séra a výrobky z krvi, prípravky posilňujúce a dietetické, diagnostiká.

(511) 1, 3, 5  
(210) 2090-94

(111) **177 769**  
(220) 13.09.1994  
(310) 90202  
(320) 31.05.1994  
(330) CZ  
(151) 21.02.1997  
(180) 13.09.2004

(540) **TAKAREN**

(730) **Léčiva, a. s.**, Dolní Měcholupy 130, 102 37 Praha 10, CZ;

(510) Chemické výrobky pre lekárstvo, hygienu, farmáciu a vedu, prípravky baktericídne a fungicídne, kozmetické prípravky, liečivá, drogy, farmaceutické prípravky humánne a veterinárne, masti, organopreparáty, séra a výrobky z krvi, prípravky posilňujúce a dietetické, diagnostiká.

(511) 1, 3, 5  
(210) 2091-94

(111) **177 770**  
(220) 13.09.1994  
(310) 90203  
(320) 31.05.1994  
(330) CZ  
(151) 21.02.1997  
(180) 13.09.2004

(540) **RHINAL**

(730) **Léčiva, a. s.**, Dolní Měcholupy 130, 102 37 Praha 10, CZ;

(510) Chemické výrobky pre lekárstvo, hygienu, farmáciu a vedu, prípravky baktericídne a fungicídne, kozmetické prípravky, liečivá, drogy, farmaceutické prípravky humánne a veterinárne, masti, organopreparáty, séra a výrobky z krvi, prípravky posilňujúce a dietetické, diagnostiká.

(511) 1, 3, 5  
(210) 2092-94

(111) **177 771**  
(220) 27.01.1994  
(151) 21.02.1997  
(180) 27.01.2004

(540) **NEW ADDITION**

(730) **Kmart Corporation**, 3100 West Big Beaver Road, Troy, Michigan 48084, US;

(510) Odevy, bielizeň, obuv, čižmy, topánky, sandále, cvičky, tenisky, najmä materské tielka, tričká, plavky, šortky, šaty, sukne, nohavice, saká a svetre.

(511) 25  
(210) 202-94

(111) **177 772**  
(220) 27.01.1994  
(151) 21.02.1997  
(180) 27.01.2004

(540) **NUTCRACKER**

(730) **Kmart Corporation**, 3100 West Big Beaver Road, Troy, Michigan 48084, US;

(510) Odevy, bielizeň, obuv, čižmy, topánky, sandále, cvičky, tenisky, najmä košele, vlnené tričká a vesty, spodky, šortky, svetre a oblečenie na spanie.

(511) 25  
(210) 204-94

(111) **177 773**  
(220) 27.01.1994  
(151) 21.02.1997  
(180) 27.01.2004

(540) **OCEANSIDE**

(730) **Kmart Corporation**, 3100 West Big Beaver Road, Troy, Michigan 48084, US;

(510) Odevy, bielizeň, obuv, čižmy, topánky, sandále, cvičky, tenisky, najmä pánske plavky, saká, tričká a tielka.

(511) 25  
(210) 205-94

(111) 177 774  
(220) 19.10.1994  
(151) 21.02.1997  
(180) 19.10.2004

(540) **CREDAT**

(730) **CREDAT, spol. s r. o.**, Ul. V. Palkovicha 19, 946 03 Kolárovo, SK;

(510) Pozemné vozidlá, ich súčiastky a príslušenstvo; kancelárske potreby, diáre, kalendáre; pomoc pri riadení obchodnej činnosti, obstarávateľské a sprostredkovateľské služby, prenájom budov; realizácia automatizovaných systémov riadenia, prenájom dielenských strojov a zariadení; poradenská, konzultačná a manažérska činnosť, projektovanie automatizovaných systémov riadenia.

(511) 12, 16, 35, 37, 42  
(210) 2472-94

(111) 177 775  
(220) 10.06.1993  
(151) 21.02.1997  
(180) 10.06.2003  
(540)



(730) **Skloexport, a. s.**, tŕ. l. máje 52, 461 74 Liberec, CZ;

(510) Sklo a sklenený tovar všetkých druhov s výnimkou skla pre optiku a skla na stavebné účely; svietidlá.

(511) 11, 21  
(210) 923-93

(111) 177776  
(220) 12.12.1991  
(151) 21.02.1997  
(180) 12.12.2001

(540) **ALLERGAN**

(730) **ALLERGAN INC.**, 2525 Dupont Drive, Irvine, California 92715, US;

(510) Farmaceutické predpisy, predovšetkým miestne antibiotiká, protizápalové, protiúčinkové, protiglaukómové a rozpúšťadlové formuly, sterilné zvonka, očné vlhčiace roztoky, umelé slzy a formuly na liečenie menších očných zápalov a alergických stavov; sterilné očné soľné roztoky; for-

muly na terapeutické liečenie dystónie a iných súvisiacich svalových ťažkostí; kožné formuly najmä liečebných šampónov a ochrany proti slnku a roztoky na ošetrovanie ožiarenej rohovitosti kože a seborrhey.

(511) 5  
(210) 65378

(111) 177 777  
(220) 04.11.1992  
(151) 21.02.1997  
(180) 04.11.2002

(540) **SELEGILIN**

(730) **FARMAK, a. s.**, Na Vlčinci 3, 771 17 Olomouc, CZ;

(510) Farmaceutické prípravky na ľudské využitie, substancie na výrobu týchto prípravkov.

(511) 5  
(210) 72760

(111) 177 778  
(220) 29.12.1992  
(151) 21.02.1997  
(180) 29.12.2002

(540) **EDET**

(730) **Mölnlycke AB**, S-405 03 Göteborg, SE;

(510) Papier a výrobky z papiera, lepenka a kartónážne výrobky, tlačoviny, časopisy, periodiká, knihy, knihárske výrobky, fotografie, papiernický tovar, lepidlá (kancelárske a pre domácnosť), potreby pre umelcov, štetce, písacie stroje a kancelárske potreby (okrem nábytku), učebné a školské potreby a pomôcky (okrem prístrojov), hracie karty, tlačiarenské písmená, štočky, obalové materiály z plastov, obrazy.

(511) 16  
(210) 74215

(111) 177 779  
(220) 18.06.1992  
(151) 21.02.1997  
(180) 18.06.2002  
(540)



(730) **Beňo Peter, Ing.**, Thurzova 16, 036 01 Martin, SK;

(510) Tlač, dizajn, reprografia.

(511) 35, 42  
(210) 69399

(111) 177 780  
(220) 10.06.1993  
(151) 21.02.1997  
(180) 10.06.2003

(540)



- (730) **Skloexport, akciová spoločnosť**, tŕ. 1. máje 52, 461 74 Liberec, CZ;  
 (510) Sklo a sklenený tovar všetkých druhov s výnimkou skla pre optiku a skla na stavebné účely; svietidlá.  
 (511) 11, 21  
 (210) 924-93

- (111) **177 781**  
 (220) 02.04.1992  
 (151) 21.02.1997  
 (180) 02.04.2002

- (540) **ROLOC**  
 (730) **MINNESOTA MINING AND MANUFACTURING COMPANY**, spoločnosť zriadená a existujúca podľa zákonov štátu Delaware, St. Paul, Minnesota, US;  
 (510) Brúsne kotúče a brúsny doskový materiál.  
 (511) 3, 8  
 (210) 67710

- (111) **177 782**  
 (220) 02.04.1992  
 (151) 21.02.1997  
 (180) 02.04.2002

- (540) **STIKIT**  
 (730) **MINNESOTA MINING AND MANUFACTURING COMPANY**, spoločnosť zriadená a existujúca podľa zákonov štátu Delaware, St. Paul, Minnesota, US;  
 (510) Brúsny listový materiál s adhezívnym povlakom na rube.  
 (511) 3  
 (210) 67718

- (111) **177 783**  
 (220) 15.11.1993  
 (151) 21.02.1997  
 (180) 15.11.2003  
 (540)



- (730) **Holzer Peter**, Kpt. Nálepku 436/4, 068 01 Medzilaborce, SK;

- (510) Figúrky z krištáľového skla.  
 (511) 21  
 (591) zlatá, čierna  
 (210) 2052-93

- (111) **177 784**  
 (220) 31.08.1992  
 (151) 21.02.1997  
 (180) 31.08.2002  
 (540)



- (730) **Kučkovský Štefan**, Hodžova 26, 921 01 Piešťany, SK;  
 (510) Drevené obloženia stien a stropov, výrobky z dreva, najmä rámy a nábytok.  
 (511) 19, 20  
 (210) 71282

- (111) **177 785**  
 (220) 03.11.1992  
 (151) 21.02.1997  
 (180) 03.11.2002

- (540) **FINESS**  
 (730) **Duni AB**, Box 523, S-30180 Halmstad, SE;  
 (510) Papier a výrobky z papiera, najmä papierové obrusy a stolové pokrývky, papierové podložky, papierové stolové plátna, papierové podnosy a tácky, papierové obrúsky, papierové uteráky, papierové vreckovky, papierové šnúrky a podbradníky, papierové poháre a taniere, papierové obaly, baliace plastické fólie, hodvábný papier, impregnovaný papier, lepenka a kartónové výrobky; drobné náradie a prenosné nádoby na domáce a kuchynské účely, najmä podnosy, taniere a hrnčeky, nože, vidličky a lyžice z plastov, automatické podávače na poháre a servítky; látky a textilný tovar, najmä stolové prikrýtia, obrusy, obrúsky, stolové behúne, prestierania, vreckovky a uteráky.  
 (511) 16, 24, 21  
 (210) 72739

- (111) **177 786**  
 (220) 12.10.1993  
 (151) 21.02.1997  
 (180) 12.10.2003

- (540) **LIFT OFF**  
 (730) **Aramis, Inc., a Delaware corporation**, 767 Fifth Avenue, New York, US;  
 (510) Pracie a bieliace prípravky, čistiace prípravky, mydlá, leštiace prípravky, odmasťovacie prípravky, kozmetické výrobky, voňavkárské vrátane éterických olejov, zubné pasty, prášky, toaletné potreby, pleťové mlieka a hydratačné krémy.  
 (511) 3  
 (210) 1831-93

(111) 177 787  
 (220) 16.11.1993  
 (151) 21.02.1997  
 (180) 16.11.2003  
 (540)

# Wili

(730) **WILI a. s.**, Ul. 1. mája 899, 020 01 Púchov, SK;  
 (510) Sprostredkovanie obchodu s výrobkami: zmenárenská činnosť; informácie o doprave, rezervácia dopravy, osobná doprava, služby cestovného ruchu; cestovná kancelária, najmä zabezpečovanie ubytovania, prevádzkovanie ubytovacích zariadení, rezervovanie ubytovania, reštauračné služby, poradenská činnosť týkajúca sa uvedených služieb.  
 (511) 35, 36, 39, 42  
 (210) 2072-93

(111) 177 788  
 (220) 03.11.1993  
 (151) 21.02.1997  
 (180) 03.11.2003  
 (540)



(730) **UNITEC EXPRES, spol. s r. o.**, Radlinského 27, 810 05 Bratislava, SK;  
 (510) Rastlinné tuky (vrátane rastlinného masla) a oleje.  
 (511) 29  
 (210) 1997-93

(111) 177 789  
 (220) 14.10.1993  
 (151) 21.02.1997  
 (180) 14.10.2003  
 (540)

# Diskant

(730) **Kolínsky Ctibor, Ing.**, Račianska 97, 831 02 Bratislava, SK;  
 (510) Gramofónové platne, magnetofónové kazety, CD platne, videokazety, katalógy, plagáty, prospekty, fotografie.  
 (511) 9, 16  
 (210) 1851-93

(111) 177 790  
 (220) 03.05.1994  
 (151) 21.02.1997  
 (180) 03.05.2004  
 (540) **MATES**

(730) **ŠPORTKA, a. s.**, Trnavská 37, 832 96 Bratislava, SK;  
 (510) Organizovanie lotérií a stávkových hier.  
 (511) 36  
 (210) 1031-94

(111) 177 791  
 (220) 28.12.1992  
 (151) 21.02.1997  
 (180) 28.12.2002  
 (540)



(730) **ELTEC, spol. s r. o.**, Vodárenská 11, 921 01 Piešťany, SK;  
 (510) Stroje a obrábacie stroje; prístroje na meranie; sprostredkovateľská činnosť s uvedenými výrobkami.  
 (511) 7, 9, 35  
 (210) 74166

(111) 177 792  
 (220) 30.07.1993  
 (151) 24.02.1997  
 (180) 30.07.2003

(540) **ZIPAK**  
 (730) **AgrEvo UK Limited**, Hauxton, Cambridge CB2 5HU, GB;  
 (510) Dezinfekčné prostriedky, prípravky na ničenie hmyzu, fungicídy, herbicídy.  
 (511) 5  
 (210) 1284-93

(111) 177 793  
 (220) 05.01.1994  
 (151) 24.02.1997  
 (180) 05.01.2004

(540) **TREETS**  
 (730) **MARS INC.**, spoločnosť zriadená podľa zákonov štátu Delaware, 6885 Elm Street, McLean, Virginia 22101-3883, US;  
 (510) Káva, čaj, kakao, cukor, ryža a výrobky z ryže, kávové náhradky, obilniny a výrobky z obilnín; chlieb, sušienky, koláče, biskvity, cukrárske výrobky, cukríky a lízankové tyčinky, müsli tyčinky; čokoláda a čokoládové výrobky, čokoládové nápoje, cukrovinky bez liečivých účinkov; zmrzlina, smotanové zmrzlina, zmrzlinové výrobky, mrazené cukrovinky, prísady na ochucovanie a prifarbovanie nápojov; jedlá na rýchle malé občerstvenie, potraviny a suroviny na prípravu jedál a omáčok patriace do triedy 30; nátičky obsiahnuté v triede 30.  
 (511) 30  
 (210) 15-94

- (111) 177 794  
 (220) 21.04.1994  
 (151) 24.02.1997  
 (180) 21.04.2004  
 (540)



- (730) **MARS Inc.**, spoločnosť zriadená podľa zákonov štátu Delaware, McLean, Virginia, US;  
 (510) Plnky do cukrárskych a pekárskeho výrobkov; múka, obilné výrobky na ľudskú spotrebu; ryža, ryža vo vreckách, predvarená alebo dehydratovaná ryža; cestoviny, cestá na prípravu cestovín; koreniny a koreninové zmesi; čokoládové, mandľové, nugátové nátierky obsahujúce jedlé tuky; čaj bez liečivých účinkov, káva, kávové náhrady, kakao, čokoládové nápoje, extrakty menovaných výrobkov v tekutej alebo sušenej forme predávané ako hotové nápoje a vo vreckách, menované výrobky určené tiež na predaj v automatoch; sirupy, cukor, med, omáčky; zmrzlina, smotanové zmrzlina, zmrzlínové výrobky, mrazené cukrovinky; chlieb, koláče, sušienky, biskvity, pekárske a cukrárske výrobky, cukríky, čokolády, výrobky obsahujúce čokoládu, plnky do zákuskov a chuťoviek; pudinky, dezerty; zákusky a chuťovky na občerstvenie medzi hlavnými jedlami obsahujúce prevažne obilniny, čokoládu, kakao a iné pekárske a cukrárske suroviny.  
 (511) 30  
 (591) červená, zlatá, biela  
 (210) 927-94

- (111) 177 795  
 (220) 27.01.1994  
 (151) 24.02.1997  
 (180) 27.01.2004

**INHIBITIONS**

- (730) **Kmart Corporation**, 3100 West Big Beaver Road, Troy, Michigan 48084, US;  
 (510) Odevy, bielizeň, obuv, čižmy, topánky, sandále, cvičky, tenisky, najmä košeľe, pyžamá, luxusná dámska bielizeň a nohavičky.  
 (511) 25  
 (210) 189-94

- (111) 177 796  
 (220) 27.01.1994  
 (151) 24.02.1997  
 (180) 27.01.2004

**ISLANDER**

- (730) **Kmart Corporation**, 3100 West Big Beaver Road, Troy, Michigan 48084, US;  
 (510) Odevy, bielizeň, obuv, čižmy, topánky, sandále, cvičky, tenisky, najmä pánske a chlapčenské nohavice, tielka, tričká, šortky, košeľe, plavky.  
 (511) 25  
 (210) 190-94

- (111) 177 797  
 (220) 27.01.1994  
 (151) 24.02.1997  
 (180) 27.01.2004

**KETCH**

- (730) **Kmart Corporation**, 3100 West Big Beaver Road, Troy, Michigan 48084, US;  
 (510) Odevy, bielizeň, obuv, čižmy, topánky, sandále, cvičky, tenisky, najmä košeľe, vreckovky a viazanky.  
 (511) 25  
 (210) 194-94

- (111) 177 798  
 (220) 27.01.1994  
 (151) 24.02.1997  
 (180) 27.01.2004

**KIDS'N FUN**

- (730) **Kmart Corporation**, 3100 West Big Beaver Road, Troy, Michigan 48084, US;  
 (510) Odevy, bielizeň, obuv, čižmy, topánky, sandále, cvičky, tenisky, najmä detské a dojčenské oblečenie (súpravy, šortky, košeľe, tričká, tielka, nohavice).  
 (511) 25  
 (210) 196-94

- (111) 177 799  
 (220) 27.01.1994  
 (151) 24.02.1997  
 (180) 27.01.2004

**LITTLE BROOKE**

- (730) **Kmart Corporation**, 3100 West Big Beaver Road, Troy, Michigan 48084, US;  
 (510) Odevy, bielizeň, obuv, čižmy, topánky, sandále, cvičky, tenisky, najmä detské a kojenecké oblečenie, tielka, tričká, spodky, plavky, šortky, šaty a sukne.  
 (511) 25  
 (210) 198-94

- (111) 177 800  
 (220) 27.01.1994  
 (151) 24.02.1997  
 (180) 27.01.2004

**LAUNDERED LIGHTS**

- (730) **Kmart Corporation**, 3100 West Big Beaver Road, Troy, Michigan 48084, US;  
 (510) Odevy, bielizeň, obuv, čižmy, topánky, sandále, cvičky, tenisky, najmä dámske tielka a tričká.  
 (511) 25  
 (210) 199-94

- (111) 177 801  
 (220) 19.10.1992  
 (151) 24.02.1997  
 (180) 19.10.2002

**FIDES**



(730) **FIDES, spol. s r. o.**, Alešova 39, 613 00 Brno, CZ;

(510) Telekomunikačné zariadenia, zabezpečovacie systémy, protipožiarné systémy, informačné systémy, systémy priemyselnej televízie, výpočtová technika, kancelárska technika vrátane doplnkov, zaradená do triedy 9, elektronické súčasti a zariadenia, najmä pre oznamovaciu a prenosovú techniku vrátane montáže a servisu v uvedenej oblasti, prenos dát prostredníctvom softveru, ochrana majetku a osôb technickými i fyzickými prostriedkami.

(511) 9, 37, 38, 42

(210) 72407

(111) **177 802**

(220) 23.01.1997

(151) 24.02.1997

(180) 23.01.2007

(540)

(730) **Hasičská poisťovňa, a. s.**, Radlinského 6, 811 07 Bratislava, SK;

(510) Poisťovacia, zaisťovacia, zábranná činnosť a činnosti súvisiace s poisťovacou a zaisťovacou činnosťou, sprostredkovateľská činnosť v oblasti poisťovníctva.

(511) 36

(210) 254-97

(111) **177 803**

(220) 26.11.1991

(151) 24.02.1997

(180) 26.11.2001

(540)

(730) **KON-RAD, spol. s r. o.**, Gorkého 5, 811 01 Bratislava, SK;

(510) Obyčajné kovy a ich zliatiny; stavebný materiál z kovu; prenosné stavby z kovu; kovový materiál pre železničné trate; káble a drôty; železiarsky tovar; drobný železiarsky tovar; kovové potrubia a rúry; bezpečnostné schránky; iné výrobky z kovov patriace do triedy 6; rudy; nekovové stavebné materiály, a to najmä drevo ako polotovary, napr. trámy, fošne, dosky, dyhy, stavebné sklo, napr. dlaždice a kachličky, nekovové rúry pre stavebníctvo; asfalt, smola a bitúmen; nekovové prenosné stavby; pomníky; mäso, ryby, hydina a zverina, mäsové výtlačky; konzervované, sušené a tepelne spracované ovocie a zelenina; rôsoly, džemy, marmelády, ovocné zaváraniny, ovocné pretlaky; vajcia, mlieko a mliečne výrobky, mliečne nápoje; jedlé oleje a tuky; káva, čaj, kakao, cukor, ryža, maniok, ságo, kávové náhradky, kávové, kakaové a čokoládové nápoje, múka a výrobky z obilí, chlieb, pekárske a cukrárske

výrobky, zmrzliny; med, mliečový sirup; kvasnice, prášky do pečiva; soľ, horčica; ocot, omáčky ako chuťové prísady; korenie; ľad; poľnohospodárske, záhradkárске a lesné produkty a obilniny; živé zvieratá; čerstvé ovocie a zelenina; semená, rastliny a kvety; potrava pre zvieratá, slad; pivo, minerálne a sytené vody a iné nealkoholické nápoje; ovocné nápoje a ovocné šťavy, sirupy a iné prípravky na výrobu nápojov; alkoholické nápoje; tabak, tabakové náhradky, výrobky z tabaku a tabakových náhradiek, potreby pre fajčiarov, zápalky; sprostredkovanie obchodnej činnosti s tovarom citovaným v uvedených triedach, distribúcia tovarov; investičná činnosť v oblasti stavebníctva, poľnohospodárstva, potravinárstva, cestovného ruchu; služby v oblasti cestovného ruchu, a to poskytovanie stravy, nápojov a ubytovania.

(511) 6, 19, 29, 30, 31, 32, 33, 34, 35, 36, 42

(210) 64971

(111) **177 804**

(220) 25.03.1992

(151) 24.02.1997

(180) 25.03.2002

(540) **DAMAG**

(730) **Lovochemie, a. s.**, Terezińska 145, 410 17 Lovosice, CZ;

(510) Kvapalné hnojivo DAM s horčíkom.

(511) 1

(210) 67469

(111) **177 805**

(220) 25.03.1992

(151) 24.02.1997

(180) 25.03.2002

(540) **HYDROPON**

(730) **Lovochemie, a. s.**, Terezińska 145, 410 17 Lovosice, CZ;

(510) Kvapalný hydroponický koncentrát.

(511) 1

(210) 67462

(111) **177 806**

(220) 25.03.1992

(151) 24.02.1997

(180) 25.03.2002

(540) **LOVODAM**

(730) **Lovochemie, a. s.**, Terezińska 145, 410 17 Lovosice, CZ;

(510) Kvapalné hnojivo dusičnan amónny s močovinou.

(511) 1

(210) 67463

(111) **177 807**

(220) 25.03.1992

(151) 24.02.1997

(180) 25.03.2002

(540) **LOVOSOL**

- (730) **Lovochemie, a. s.**, Terezińska 145, 410 17 Lovosice, CZ;  
 (510) Kvapaln  hnojivo s dusikom, fosforom a drasl kom.  
 (511) 1  
 (210) 67464

- (111) **177 808**  
 (220) 25.03.1992  
 (151) 24.02.1997  
 (180) 25.03.2002  
 (540) **LOVOFERT**

- (730) **Lovochemie, a. s.**, Terezińska 145, 410 17 Lovosice, CZ;  
 (510) Kombinovan  hnojivo NPK - 1 .  
 (511) 1  
 (210) 67465

- (111) **177 809**  
 (220) 25.03.1992  
 (151) 24.02.1997  
 (180) 25.03.2002  
 (540) **NITROZINEK**

- (730) **Lovochemie, a. s.**, Terezińska 145, 410 17 Lovosice, CZ;  
 (510) Kvapaln  dusikate hnojivo so zinkom.  
 (511) 1  
 (210) 67466

- (111) **177 810**  
 (220) 25.03.1992  
 (151) 24.02.1997  
 (180) 25.03.2002  
 (540) **NITROBOR**

- (730) **Lovochemie, a. s.**, Terezińska 145, 410 17 Lovosice, CZ;  
 (510) Liadok amonny s b rom.  
 (511) 1  
 (210) 67467

- (111) **177 811**  
 (220) 25.03.1992  
 (151) 24.02.1997  
 (180) 25.03.2002  
 (540) **TEPUR**

- (730) **Lovochemie, a. s.**, Terezińska 145, 410 17 Lovosice, CZ;  
 (510) Pr pravok na  istenie kobercov.  
 (511) 3  
 (210) 67468

- (111) **177 812**  
 (220) 26.01.1996  
 (151) 24.02.1997  
 (180) 26.01.2006

(540)



- (730) **Baliarne obchodu, a. s. Poprad**, Hraničná 664/16, 058 01 Poprad, SK;  
 (510) K va.  
 (511) 30  
 (210) 265-96

- (111) **177 813**  
 (220) 26.01.1996  
 (151) 24.02.1997  
 (180) 26.01.2006  
 (540)

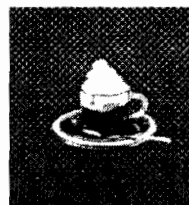

- (730) **Baliarne obchodu, a. s. Poprad**, Hraničná 664/16, 058 01 Poprad, SK;  
 (510) K va.  
 (511) 30  
 (591)  erven ,  lt , biela, zlat , hned   
 (210) 266-96

- (111) **177 814**  
 (220) 03.01.1994  
 (151) 25.02.1997  
 (180) 03.01.2004  
 (540) **HYZAAR**

- (730) **E.I. du Pont de Nemours and Company**, 1007 Market Street, Wilmington, Delaware 19898, US;  
 (510) Kardiovaskul rne lie iv .  
 (511) 5  
 (210) 5-94

- (111) **177 815**  
 (220) 03.01.1994  
 (151) 25.02.1997  
 (180) 03.01.2004  
 (540) **SCHIZAN**

- (730) **Schweppes International Limited**, 25 Berkeley Square, London W1X 6HT, GB;  
 (510) Pivo, ľahk  piv  a le iaky, miner ln  vody,  umiv  a in  nealkoholick  n poje, sirupy a in  pr pravky na pr pravu n pojov; ovocn   ľavy a n poje z ovocn ch  tiav.  
 (511) 32  
 (210) 4-94

- (111) 177 816  
 (220) 22.12.1992  
 (151) 25.02.1997  
 (180) 22.12.2002  
 (540)



- (730) **Plzeňský Prazdroj, a. s.**, U Prazdroje 7, 304 97 Plzeň, CZ;  
 (510) Pivo svetlé a tmavé, nealkoholické pivo, pivo pre diabetikov.  
 (511) 32  
 (210) 74078

- (111) 177 817  
 (220) 22.12.1992  
 (151) 25.02.1997  
 (180) 22.12.2002

(540) **BA SET**

- (730) **Plzeňský Prazdroj, a. s.**, U Prazdroje 7, 304 97 Plzeň, CZ;  
 (510) Malinovky, nealkoholické nápoje.  
 (511) 32  
 (210) 74079

- (111) 177 818  
 (220) 30.11.1993  
 (151) 25.02.1997  
 (180) 30.11.2003  
 (540)



- (730) **ELIS, spol. s r. o.**, Stolín 51, 549 41 Červený Kostelec, CZ;  
 (510) Osvetľovacie a vykurovacie zariadenia všetkých druhov, zariadenia na výrobu pary, zariadenia na varenie, chladenie a vetranie, vrátane klimatizácie, zariadenia na úpravu vzduchu, zariadenia na rozvod vody a zariadenia zdravotníckej, inde nezaradené; stavebný materiál, vrátane polospracovaného reziva, trámy, dosky, drevené panely, preglejka, kompozitné stavebné materiály na báze dreva a iných materiálov, tehly, sklenené tehly, tvárnice, dlaždice, obkladačky, preklady, dechtová krycia lepenka, podlahové krytiny stavebného charakteru, prírodný a umelý kameň, cement, vápno, spojivá na stavebné účely, malta, sadra, štrk, kameninové a cementové rúry, stavebný materiál na stavbu ciest, asfalt, smola, živec, prenosné domy, kamenné pomníky, kozuby; nábytok, vrátane kovového a kempingového nábytku, brúsené sklo a zrkadlá, rámy, výrobky z dreva, korku, trstia, trstiny, vrbového prútia, rohoviny, kosti, slonoviny, kostic, korytnačiny, jantáru, perlete, morskej peny, buničiny, výrobky z pla-

tov, posteľné potreby, matrace, žienky, podhlavníky a podobne; koberce, rohože, linoleum a iné podlahové krytiny, čalúny vrátane farebných papierových tapiet, paravány, poťahové voskové plátno; montáž a údržba vyhradených elektrických zariadení; projektovanie elektrických zariadení.

- (511) 11, 19, 20, 27, 37, 42  
 (210) 2210-93

- (111) 177 819  
 (220) 30.11.1993  
 (151) 25.02.1997  
 (180) 30.11.2003

(540) **CHERRY**

- (730) **Agency Prague Cherry, spol. s r. o.**, Kouřimská 24, 130 00 Praha 3, CZ;  
 (510) Farby, laky, nátery, fermeže na priemyselné a umelecké použitie, textilné farby; prípravky na farbenie potravín a nápojov; farbivá, antikoročné a impregnačné nátery; farbiarske prípravky, moridlá, prírodné živice; kovové fólie a kovy v prášku na účely maliarske a dekoratívne; papier a výrobky z papiera; lepenka a kartonážne výrobky; spojivá pre papierenský priemysel; tlačoviny, časopisy, periodiká, knihy, knižárske výrobky, fotografie, písacie potreby, vrátane písacích potrieb z drahých kovov, kancelárske lepidlá; nožiarske výrobky na kancelárske účely; potreby pre umelcov; štetce; písacie stroje a kancelárske potreby s výnimkou nábytku, učebné a školské potreby a pomôcky; hracie karty, tlačiarenské písmená; štočky; propagácia a reklama, vrátane propagačných a reklamných aktivít v oznamovacích prostriedkoch všetkých druhov; umelecká agentúra, vrátane dramatickej a autorskej tvorby a prípravy televíznych a rozhlasových programov a prípravy spoločenských a kultúrnych akcií; vydavateľstvo, vrátane produkcie a vydávania zvukových a obrazových nosičov, publikácií a tlačovín všetkých druhov.  
 (511) 2, 16, 35, 41  
 (210) 2209-93

- (111) 177 820  
 (220) 03.12.1993  
 (151) 25.02.1997  
 (180) 03.12.2003  
 (540)



- (730) **MARS Inc.**, spoločnosť zriadená podľa zákonov štátu Delaware, McLean, Virginia, US;  
 (510) Veterinárne prípravky a látky, veterinárne prípravky a látky určené na ošetrovanie vtáctva a rýb, liečivé prísady do potravy, dezinfekčné prípravky, fungicidy, pesticídy na použitie pre domáce zvieratá a dobytok aj vo forme práškov, sprejov a obojkov, liečivé šampóny a detergenty na použitie pre zvieratá; čerpadlá, ventily, difúzo-

ry ako časti zariadení pre akváriá a časti menovaných výrobkov, ak sú obsiahnuté v triede 7, mechanické lisy na utesňovanie nábojov; teplomery a termostaty na použitie do akvárií a časti týchto výrobkov, ak patria do triedy 9, píšťalky na psov; filtre, ohrievacie a osvetľovacie zariadenia a prístroje určené na použitie v akváriách, teráriách a podobných schránkach a príbytkoch určených pre zvieratá, zariadenia a prístroje určené na prívod, obeh a odtok vody v akváriách, časti menovaných výrobkov, syntetický vlákňitý materiál na použitie vo filtroch; kúsky poréznych kameňov na použitie do akvárií; siete do akvárií; hniezdiace a výplňové materiály na použitie v klietkach a príbytkoch pre domáce zvieratá, piliny na použitie v klietkach a príbytkoch pre zvieratá; živé zvieratá, potraviny pre zvieratá, vtáctvo a ryby, sépiové kosti pre vtáctvo, jedlé kosti pre psov, stelivo pre zvieratá, čerstvé ovocie a zelenina, zemiaky a prípravky z týchto produktov ako prísady do krmív.

(511) 5, 7, 9, 11, 19, 20, 22, 31  
(210) 2242-93

(111) 177 821  
(220) 07.12.1993  
(151) 25.02.1997  
(180) 07.12.2003

(540) **CARLUX**

(730) **CHEMOLAK, a. s.**, Továrenská 1, 919 04 Smolenice, SK;  
(510) Dvojkomponentná polyuretánová náterová látka 2K PUR.  
(511) 2  
(210) 2250-93

(111) 177 822  
(220) 19.09.1991  
(151) 25.02.1997  
(180) 19.09.2001  
(540)



(730) **Sklo Bohemia, a. s.**, Zámecká 550, 582 91 Světlá nad Sázavou, CZ;  
(510) Ručne i automaticky vyrábané výrobky skla pre domácnosť a nápojového skla, umelecké výrobky - všetko z olovnateho krištáľu, vrstvený olovnatý krištáľ v kombinácii s rôznymi farbami, lisované a predlisované výrobky z olovnateho krištáľu, strojoivo vyrábané nápojové sklo z bárnatej skloviny.  
(511) 21  
(210) 63753

(111) 177 823  
(220) 23.12.1996  
(151) 25.02.1997  
(180) 23.12.2006

(540)



(730) **PST - Progres Speditions Trans - Slovakia, spol. s r. o.**, Ľudovíta Štúra 784, 029 01 Námestovo, SK;  
(510) Colné služby, kaucie a finančné záruky pre colné služby, zmenárenské služby; stavebníctvo.  
(511) 36, 37  
(210) 3485-96

(111) 177 824  
(220) 21.08.1992  
(151) 25.02.1997  
(180) 21.08.2002

(540) **BETOX**

(730) **BETOX, s. r. o.**, Južná trieda 115, 040 01 Košice, SK;  
(510) Vykonaťvanie priemyselných a inžinierskych stavieb, bytové a občianske stavby; betónové zmesi, výrobky z betónu; stavebný materiál z dreva, kameňa, kovu a plastov; prenájom stavebných strojov a zariadení vrátane dopravných prostriedkov; vedenie účtovníctva, personálnej, mzdovej a obchodnej agendy podnikateľov; ekonomické, účtovné a organizačné poradenstvo; sprostredkovanie v uvedených oblastiach.  
(511) 6, 19, 35, 37  
(210) 71030

(111) 177 825  
(220) 08.09.1994  
(310) S59467/32WZ  
(320) 08.08.1994  
(330) DE  
(151) 25.02.1997  
(180) 08.09.2004  
(540)



(730) **SAPPORO BREWERIES LIMITED**, 20-1, Ebisu 4-chome, Shibuya-ku, Tokyo, JP;  
(510) Pivá.  
(511) 32  
(210) 2034-94

(111) 177 826  
(220) 20.09.1994  
(151) 25.02.1997  
(180) 20.09.2004

(540)

*Spraying Systems Co.*(730) **Spraying Systems Company**, Wheaton, Illinois, US;

(510) Priemyselné a poľnohospodárske postrekovacie, rozprašovacie, sprchovacie a zavlažovacie zariadenia, prístroje a nástroje, postrekovacie, rozprašovacie a sprchovacie nadstavce, dýzy, zariadenia na postrekovanie, rozstrekovanie, rozprašovanie, sprchovanie, kropenie; časti a fitingy všetkých uvedených výrobkov. Technické konzultácie, poradenstvo a projektovanie v oblasti rozprašovacích, postrekovacích, zavlažovacích a sprchovacích systémov.

(511) 7, 42

(210) 2173-94

(111) **177 827**

(220) 11.11.1993

(151) 25.02.1997

(180) 11.11.2003

(540) **GUNLIT**(730) **Slovmag Lovinobaňa, a. s.**, Továrenská 282/9, 985 54 Lovinobaňa, SK;

(510) Zásadité zrnité monolitické torkrétovacie a vrhacie hmoty.

(511) 17

(210) 2030-93

(111) **177 828**

(220) 11.11.1993

(151) 25.02.1997

(180) 11.11.2003

(540) **MIXOLIT**(730) **Slovmag Lovinobaňa, a. s.**, Továrenská 282/9, 985 54 Lovinobaňa, SK;

(510) Zásadité zrnité monolitické výmazové hmoty.

(511) 17

(210) 2028-93

(111) **177 829**

(220) 08.11.1993

(151) 25.02.1997

(180) 08.11.2003

(540) **ULTRA EAT'N LOSE**(730) **DELEEUW HEALTH PRODUCTS, spol. s r. o.**, Žirovnická 2389, 106 00 Praha 10, CZ;

(510) Diétny nápoj.

(511) 5

(210) 2015-93

(111) **177 830**

(220) 09.11.1993

(151) 25.02.1997

(180) 09.11.2003

(540) **FLUARIX**(730) **SmithKline Beecham Biologicals S. A.**, Rue de l'Institut 89, B-1330 Rixensart, BE;

(510) Farmaceutické a liečivé prípravky a látky, vakcíny.

(511) 5

(210) 2020-93

(111) **177 831**

(220) 10.11.1993

(151) 25.02.1997

(180) 10.11.2003

(540) **ARGISOL**(730) **Aregger AG Bauunternehmung Muehleemos**, CH-6018 Buttisholz, CH;

(510) Stavebné a izolačné materiály, najmä stavebné a izolačné kamene, tehly, tvárnice a diely na stavebné účely.

(511) 17, 19

(210) 2025-93

(111) **177 832**

(220) 11.11.1993

(151) 25.02.1997

(180) 11.11.2003

(540) **RALONIT**(730) **Slovmag Lovinobaňa, a. s.**, Továrenská 282/9, 985 54 Lovinobaňa, SK;

(510) Ubijacie a hmoty používané v metalurgii.

(511) 17

(210) 2027-93

(111) **177 833**

(220) 11.11.1993

(151) 25.02.1997

(180) 11.11.2003

(540) **BONDIT**(730) **Slovmag Lovinobaňa, a. s.**, Továrenská 282/9, 985 54 Lovinobaňa, SK;

(510) Zásadité monolitické hmoty - malty pre metalurgiu.

(511) 17

(210) 2031-93

(111) **177 834**

(220) 11.11.1993

(151) 25.02.1997

(180) 11.11.2003

(540) **INDUXIT**(730) **Slovmag Lovinobaňa, a. s.**, Továrenská 282/9, 985 54 Lovinobaňa, SK;

(510) Zásadité žiaruvzdorné monolitické ubijacie hmoty so spinelotvornou prísadou.

(511) 17

(210) 2032-93

(111) **177 835**

(220) 11.11.1993

(151) 25.02.1997

- (180) 11.11.2003  
 (540) **FONDELIT**  
 (730) **Slovmag Lovinobaňa, a. s.**, Továrenská 282/9, 985 54 Lovinobaňa, SK;  
 (510) Zásadité zrnité monolitické ubijacie hmoty používané v metalurgii.  
 (511) 17  
 (210) 2033-93

- (111) **177 836**  
 (220) 11.11.1993  
 (151) 25.02.1997  
 (180) 11.11.2003  
 (540) **EXTRALIT**  
 (730) **Slovmag Lovinobaňa, a. s.**, Továrenská 282/9, 985 54 Lovinobaňa, SK;  
 (510) Zásadité zrnité monolitické ubijacie hmoty používané v metalurgii.  
 (511) 17  
 (210) 2034-93

- (111) **177 837**  
 (220) 19.10.1993  
 (151) 25.02.1997  
 (180) 19.10.2003  
 (540)

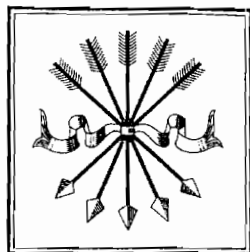

- (730) **NM Rothschild & Sons Limited**, spoločnosť zriadená podľa zákonov štátu Veľkej Británie, New Court St Swithin's Lane, Londýn EC4P 4DU, GB;  
 (510) Služby v odbore poisťovníctva a financií, najmä služby bankové, obchodno-bankové, finančný manažment, finančné investície, financovanie, správa majetku a zaisťovanie finančných zdrojov pre tretie osoby, služby v oblasti cenných papierov a burzovních kótačných služieb.  
 (511) 36  
 (210) 1870-93

- (111) **177 838**  
 (220) 14.10.1993  
 (151) 25.02.1997  
 (180) 14.10.2003  
 (540)



- (730) **COMPEKO CS, spol. s r. o.**, Sabinovská 14, 821 02 Bratislava, SK;  
 (510) Ekonomický softver.

- (511) 9  
 (210) 1847-93

- (111) **177 839**  
 (220) 23.04.1992  
 (151) 25.02.1997  
 (180) 23.04.2002  
 (540)



- (730) **Český porcelán, a. s.**, 417 01 Dubí, CZ;  
 (510) Úžitkový a ozdobný porcelán.  
 (511) 11, 21  
 (210) 68139

- (111) **177 840**  
 (220) 28.02.1994  
 (151) 25.02.1997  
 (180) 28.02.2004

- (540) **JCPenney**  
 (730) **J.C. PENNEY COMPANY, INC.**, spoločnosť zriadená podľa zákonov štátu Delaware, 6501 Legacy Drive, Plano, Texas, US;  
 (510) Mydlá, parfumy, kozmetika, vlasové vody; príbory, nožiarske výrobky, vidličky a lyžice; elektrické, fotografické, kinematografické, optické a meracie prístroje a nástroje; prístroje a nástroje na váženie; prístroje a nástroje na zaznamenávanie, prenos a reprodukciu zvuku a obrazu; magnetické nosiče údajov; zariadenia na spracovanie údajov, počítače, počítacie stroje; zariadenia na osvetľovanie a vykurovanie, zariadenia na výrobu pary, varenie, chladenie a sušenie; vodovodné, vodárenské a sanitárne zariadenia; papier a výrobky z papiera, kartón, lepenka a výrobky z týchto materiálov patriace do triedy 16; tlačoviny; knihy; knihársky materiál, fotografie; papiernický tovar a písacie potreby; lepidlá na papier a na použitie v domácnosti; potreby pre umelcov; maliarske štetce; písacie stroje a kancelárske potreby s výnimkou nábytku; obalové materiály z plastov patriace do triedy 16; textilie a textilné výrobky; posteľné prikrývky, posteľná bielizeň, pokrývky na stoly; odevy a bielizeň; obuv; pokrývky hlavy; hry, hračky a potreby na hranie; telocvičné a športové potreby patriace do triedy 28; ozdoby na stromček; služby v oblasti poisťovníctva a financovania; služby poskytované v oblasti stavebníctva, opráv a montáží; spracovanie a úprava materiálov.  
 (511) 3, 8, 9, 11, 16, 24, 25, 28, 36, 37, 40  
 (210) 468-94

- (111) **177 841**  
 (220) 08.09.1994  
 (151) 25.02.1997  
 (180) 08.09.2004

(540)



- (730) **GRAFOSIT, s. r. o.**, Dukelská štvrť 1402, 018 41 Dubnica nad Váhom, SK;  
 (510) Papier a výrobky z papiera, tlačoviny, papiernický tovar, učebné a školské potreby a pomôcky okrem prístrojov, obalové materiály z plastov, informačné a reklamné tabule z plastov, látkové a plastové vlajky, inzertná a reklamná činnosť.  
 (511) 16, 17, 24, 35  
 (210) 2020-94

- (111) 177 842  
 (220) 08.09.1994  
 (151) 25.02.1997  
 (180) 08.09.2004  
 (540)



- (730) **GRAFOSIT, s. r. o.**, Dukelská štvrť 1402, 018 41 Dubnica nad Váhom, SK;  
 (510) Papier a výrobky z papiera, tlačoviny, papiernický tovar, učebné a školské potreby a pomôcky okrem prístrojov, obalové materiály z plastov, informačné a reklamné tabule z plastov, látkové a plastové vlajky, inzertná a reklamná činnosť.  
 (511) 16, 17, 24, 35  
 (210) 2021-94

- (111) 177 843  
 (220) 31.08.1992  
 (151) 25.02.1997  
 (180) 31.08.2002  
 (540)



- (730) **EGAMED, spol. s r. o.**, Pod Párovcami 25, 921 01 Piešťany, SK;  
 (510) Výrobky zdravotníckej; prístroje a nástroje pre zdravotníctvo.  
 (511) 5, 10  
 (210) 71277

- (111) 177 844  
 (220) 31.08.1992  
 (151) 25.02.1997  
 (180) 31.08.2002

(540)



- (730) **Šaro Peter, Ing.**, M.Bella 8, 921 01 Piešťany, SK;  
 (510) Výrobky kozmetické, čistiace, pracie; výrobky zdravotníckej, zubolekárskej; prístroje a nástroje zdravotníckej.  
 (511) 3, 5, 10  
 (210) 71279

- (111) 177 845  
 (220) 03.02.1992  
 (151) 25.02.1997  
 (180) 03.02.2002  
 (540)



- (730) **Tultex Corporation**, 101 Commonwealth Boulevard, Martinsville, Virginia, US;  
 (510) Športové odevy z ovčej vlny, najmä tričká, nohavice, blúzky, vesty, šortky.  
 (511) 25  
 (210) 66249

- (111) 177 846  
 (220) 17.11.1992  
 (151) 25.02.1997  
 (180) 17.11.2002

**BOOK - KEEPER**

- (730) **Hulík Ivan, Ing.**, kapitána Rašu 5, 84101 Bratislava, SK;  
 (510) Automatizované spracovanie údajov; tvorba softveru, programové a databázové súbory, diskety; užívateľské príručky.  
 (511) 9, 16, 42  
 (210) 73028

- (111) 177 847  
 (220) 03.06.1992  
 (310) Sch 38053/5Wz  
 (320) 05.02.1992  
 (330) DE  
 (151) 26.02.1997  
 (180) 03.06.2002  
 (540)



- (730) **Schrothkur-Vertrieb**, Kalzhofer Strasse 2, 8974 Oberstaufen, DE;  
 (510) Výrobky, ktoré súvisia s pôvodnou Schrothovou kúrou (sústavným liečením) podľa Johanna Schrotha, najmä chemické výrobky určené na starostlivosť o zdravie a krásu, farmaceutické výrobky, dietetické výrobky, čaje; videofilmy, nosiče hudobného záznamu; reklamný materiál a tlačoviny všetkých druhov; nápoje, kúpeľné služby súvisiace s uvedenou Schrothovou kúrou.  
 (511) 3, 5, 9, 16, 32, 42  
 (210) 69046

- (111) **177 848**  
 (220) 29.06.1994  
 (151) 26.02.1997  
 (180) 29.06.2004

- (540) **THERMOBLU**  
 (730) **LOCTITE CORPORATION**, spoločnosť zriadená a existujúca podľa zákonov štátu Delaware, 705 North Mountain Road, City of Newington, Connecticut, US;  
 (510) Chemické výrobky: na priemyselné a vedecké účely, pre fotografiu, poľnohospodárstvo, záhradníctvo, lesníctvo; umelé živice, plasty v surovom stave; pôdne hnojivá prírodné i umelé; hasiace zmesi, chemické prípravky na kalenie a zváranie; prostriedky na konzerváciu potravín; triesloviny; priemyselné spojivá; impregnačné látky a látky na vytvrdzovanie cementu; prostriedky na čistenie sporákov; ortuť, antimón, alkalické a alkalickozemité kovy; bauxit; nemrznúce kvapaliny pre motory vozidiel, vrátane týchto kvapalín s detergentnými vlastnosťami, protipožiarne nátery; prípravky: pracie a bieliace, čistiacce, leštiace, odmasťovacie; mydlo, výrobky: kozmetické, voňavkárské vrátane éterických olejov; vodičky na vlasy, zubné pasty a prášky; moridlá na bielizeň; farby na vlasy; obuvnícka smola.  
 (511) 1, 2, 3  
 (210) 1491-94

- (111) **177 849**  
 (220) 12.11.1993  
 (151) 26.02.1997  
 (180) 12.11.2003  
 (540)



- (730) **SÓDA-MIX, s. r. o.**, Textilná 5, 040 12 Košice, SK;  
 (510) Nealkoholické nápoje.  
 (511) 32  
 (591) žltá, čierna  
 (210) 2039-93

- (111) **177 850**  
 (220) 26.11.1991  
 (151) 26.02.1997  
 (180) 26.11.2001  
 (540)



- (730) **BASKIN-ROBBINS INTERNATIONAL COMPANY**, spoločnosť zriadená podľa zákonov štátu, Delaware, 31 Baskin-Robbins Place, Glendale, California, CF;  
 (510) Káva, čaj, kakao, cukor, ryža, tapioka, ságo, kávové náhradky, múka a výrobky z obilia určené na ľudskú výživu, napr.: ovesné vločky, nápoje z kávy, kakaa alebo čokolády, chlieb, sucháre a sušienky, koláče, jemné pečivo a cukrovinky, zmrzlina, med, sirup z melasy, kvasnice, prášky do pečiva, soľ, horčica, čierne korenie, ocot, omáčky ako chuťové prísady, korenie, ľad.  
 (511) 30  
 (210) 65005

- (111) **177 851**  
 (220) 11.11.1993  
 (310) 74/390.490  
 (320) 14.05.1993  
 (330) US  
 (151) 26.02.1997  
 (180) 11.11.2003  
 (540)



- (730) **James H. Crumley**, 3134 Buck Mountain Road, Roanoke, Virginia, US;  
 (510) Maskovacie tkaniny, látky a materiály, maskovacie látky a vzorky na odevy.  
 (511) 24  
 (210) 2035-93

- (111) **177 852**  
 (220) 04.11.1992  
 (151) 26.02.1997  
 (180) 04.11.2002  
 (540)



- (730) **FARMAK, a. s.**, Na Vlčinci 3, 771 17 Olomouc, CZ;  
 (510) Chemické výrobky, chemikálie pre zdravotnícky priemysel, chemikálie pre poľnohospodársku výrobu; farmaceutické a chemicko-farmaceutické výrobky, dezinfekčné prostriedky, veterinárne liečivá a ostatné veterinárne prípravky, vitamínové a liečebné prísady do krmív, medikované kŕmne prípravky; kŕmne zmesi a kŕmne prísady pre poľnohospodársku živočíšnu výrobu.  
 (511) 1, 5, 31  
 (210) 72759



- (111) **177 853**  
 (220) 18.10.1993  
 (151) 26.02.1997  
 (180) 18.10.2003  
 (540) **LOCKETS**  
 (730) **MARS INC.**, spoločnosť zriadená podľa zákonov štátu Delaware, McLean, Virgínia 22101-3883, US;  
 (510) Liečivé cukrovinky, tiež plnené; dietetické výrobky na liečivé účely; dietetické potraviny; potraviny pre deti; vitamínové prípravky; plnky do pečiva a cukrárskych výrobkov, múka, cereálne produkty na ľudskú výživu; ryža, ryža vo vrecúškach na varenie, predvarená alebo dehydrovaná ryža; cestoviny, korenie a koreniny, zmesi korenín; nátiery na chlieb, pozostávajúce hlavne z jedlých tukov s čokoládou, mandľovej a nugátovej chuti; čaj (nie na liečivé účely), káva, kávové náhradky, kakao, čokoládové nápoje, menované produkty tiež v extrahovanej forme (kvapalnú alebo suchú), ako hotové nápoje, ako aj v balíčkoch, tiež vhodné na predaj v automatoch; melasa, cukor, med, omáčky (okrem zálievok na šaláty), zmrzlina, jedlý ľad, zmrzlinové výrobky, mrazené cukrárske výrobky; chlieb, sušienky, keksy, sucháre a pekárske a cukrárske výrobky, cukrové výrobky, čokolády, čokoládové výrobky, plnky do pečiva a lahôdok vyrobené z uvedených produktov; pudíngy (dezerty); lahôdkárske výrobky a malé občerstvenia medzi hlavnými jedlami pozostávajúce predovšetkým z obilnín, čokolády, kakaa, keksov a/alebo pečiva.  
 (511) 5, 30  
 (210) 1866-93

- (111) **177 854**  
 (220) 03.11.1993  
 (151) 26.02.1997  
 (180) 03.11.2003  
 (540) **PALMOLIVE ESSENTIAL**  
 (730) Colgate - Palmolive Company, spoločnosť zriadená podľa zákonov štátu Delaware, 300 Park Avenue, New York, New York, US;  
 (510) Prípravky bieliace a iné pracie prostriedky; prípravky na čistenie, leštenie a odmasťovanie; mydlá; výrobky voňavkárske, éterické oleje, vodičky na vlasy, zubné pasty a prášky, kozmetické prípravky, výrobky určené na starostlivosť o telo.  
 (511) 3  
 (210) 1993-93

- (111) **177 855**  
 (220) 12.11.1993  
 (151) 26.02.1997  
 (180) 12.11.2003  
 (540) **HEPAGENE**  
 (730) **EVANS MEDICAL LIMITED**, Evans House, Regent Park, Kingston Road, Leatherhead, Surrey KT22 7PQ, GB;  
 (510) Farmaceutické prípravky a látky, vakcíny.  
 (511) 5  
 (210) 2040-93

- (111) **177 856**  
 (220) 25.09.1990  
 (151) 26.02.1997  
 (180) 25.09.2000  
 (540)



- (730) **NHL ENTERPRISES B. V.**, spoločnosť organizovaná a existujúca podľa holandských zákonov, Polakweg 14, 2288 GG Rijswijk, NL;  
 (510) Elektrické a elektronické prístroje a nástroje, prístroje a nástroje na ochranu zdravia a života a vyučovacie prístroje a zariadenia, prilby, prístroje na zaznamenávanie prenosu a reprodukciu zvuku alebo obrazu, elektronické hry a obrazové hry, časti a príslušenstvo uvedeného tovaru, kazety, magnetické pásky a videopásky, filmy, svetelné znamenia a magnety včítane magnetov pre chladničky; tlačoviny, fotografie, papiernický tovar, inštruktážny a učebný materiál (okrem prístrojov), hracie karty, obchodné štítky, perá, tužky, značkovače, krejóny, pohľadnice, poznámkové zošity, farebné zošity, knihy, časopisy, noviny, albumy, inštruktážny materiál pre ľadový hokej, nálepky na tlmíče, prípadne nárazníky vozidiel, nálepky, vpaľované etikety, okenné označenia, baliaci papier, plagáty, tlačené visiace štítky a dverové tlačidlá; ošatenie, látky obuv, pokrývky hlavy, športové oblečenie a športová obuv, čiapky, nohavice, krátke nohavice, spodné nohavice, boxerské športové nohavice, T - košele, koncovky nádob na nápoje, vlnené blúzky, svetre, košele, tepláky, šatky na krk, klobúky bez striedky, rukavice, najmä upravené rukavice, ľahké saká a saká, podbradníky, ponožky, papuče, ochranné výplne do športovej obuvi, trenírky, hokejové nohavice a predmety na hranie, športové potreby, časti a príslušenstvo týchto tovarov, náustky pre potreby pri športe, bránky, hokejky a puky, korčule, golfové loptičky, mechanické hry, hry vyznačené na doskách, nálepky na hračky, lietajúce kotúče, pohyblivé bábiky, hračky na chovanie, prilby na športové účely, bábky a ozdobné predmety na vianočné stromčeky.  
 (511) 9, 16, 24, 25, 28  
 (210) 58731

- (111) **177 857**  
 (220) 31.01.1997  
 (151) 27.02.1997  
 (180) 31.01.2007  
 (540) **MANET**  
 (730) **Považské strojárne, a. s.**, Robotnícka 1, 017 34 Považská Bystrica, SK;  
 (510) Pozemné vozidlá.  
 (511) 12  
 (210) 354-97

- (111) **177 858**  
 (220) 21.07.1992

(151) 27.02.1997  
(180) 21.07.2002

(540) **LACTIFERM**

(730) **MEDIPHARM CZ, s. r. o.**, 693 01 Hustopeče u Brna - Starovice 215, CZ;  
(510) Biologické preparáty na báze mikroorganizmov.  
(511) 5  
(210) 70408

(111) **177 859**  
(220) 21.07.1992  
(151) 27.02.1997  
(180) 21.07.2002

(540) **BACTOZYM**

(730) **MEDIPHARM CZ, s. r. o.**, 693 01 Hustopeče u Brna - Starovice 215, CZ;  
(510) Biologické preparáty na báze mikroorganizmov.  
(511) 5  
(210) 70409

(111) **177 860**  
(220) 21.07.1992  
(151) 27.02.1997  
(180) 21.07.2002

(540) **ECOVIT**

(730) **MEDIPHARM CZ, s. r. o.**, 693 01 Hustopeče u Brna - Starovice 215, CZ;  
(510) Biologické preparáty na báze mikroorganizmov.  
(511) 5  
(210) 70410

(111) **177 861**  
(220) 21.07.1992  
(151) 27.02.1997  
(180) 21.07.2002  
(540)

**medipharm**

(730) **MEDIPHARM CZ, s. r. o.**, 693 01 Hustopeče u Brna - Starovice 215, CZ;  
(510) Biologické preparáty a výrobky pre poľnohospodárstvo, pre veterinárne lekárstvo a pre potravinársky priemysel, výskum a vývoj biologických preparátov a výrobkov pre poľnohospodárstvo, pre veterinárne lekárstvo a pre potravinársky priemysel.  
(511) 5, 42  
(210) 70411

(111) **177 862**  
(220) 20.08.1996  
(151) 27.02.1997  
(180) 20.08.2006

(540) **GASTROPOL**

(730) **Technopol, akciová spoločnosť Bratislava**, Kutlíkova 17, 852 50 Bratislava, SK;  
(510) Mäso; neživé ryby; hydina; zverina; mäsové výťažky; konzervované mäso; konzervované ryby; konzervované ovocie; konzervovaná zelenina; konzervované, sušené, varené ovocie a zelenina; rósoly a zaváraniny; vajcia; mlieko a mliečne nápoje, jedlé oleje a tuky; káva; čaj; kakao; cukor, ryža; múka a obilné prípravky; chlieb; sušienky; sucháre; koláče; jemné pečivo a cukrovinky; zmrzlina; med; droždie; prášky do pečiva; soľ; horčica; čierne korenie; koreniny; ocot; omáčky; kávové, kakaové a čokoládové nápoje; čerstvé ovocie a zelenina; pivo; minerálne vody; šumivé vody; nealkoholické nápoje; vína; likéry a ostatné alkoholické nápoje; služby cestovnej kancelárie - zmenárenská činnosť; služby cestovnej kancelárie - služby v doprave, zájazdy, ubytovacie služby, stravovanie; zásobovanie a obsluha ľudí v závodných jedálňach a reštauráciách, vrátane obsluhy vykonávanej poloautomaticky, alebo prostredníctvom automatov; príprava potravín a nápojov, tiež použitím automatov; obsluha v kantinách zriadených vo firmách a kanceláriách a pohostenie; ubytovacie služby (rekreačné zariadenia vo vlastníctve Technopolu, zariadenia v nájme); reštauračné automaty; služby kongresového charakteru (kongresy, konferencie, semináre, sympóziá, obchodné prezentácie); svetová počítačová telekomunikačná sieť INTERNET; prevádzkové služby vo verejnom stravovaní; poradenské služby vo verejnom stravovaní.  
(511) 29, 30, 31, 32, 33, 35, 36, 38, 39, 41, 42  
(210) 2195-96

(111) **177 863**  
(220) 20.08.1996  
(151) 27.02.1997  
(180) 20.08.2006  
(540)



(730) **Technopol, akciová spoločnosť Bratislava**, Kutlíkova 17, 852 50 Bratislava, SK;  
(510) Strelné zbrane a náhradné súčiastky k nim, munícia, náboje, výbušniny, ohňostroje; poradenstvo v obchodnej činnosti, sprostredkovanie v obchodnej činnosti.  
(511) 13, 35  
(210) 2198-96

(111) **177 864**  
(220) 29.04.1992  
(151) 27.02.1997  
(180) 29.04.2002

(540)

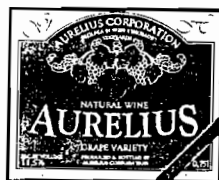

(730) **Gustáv Hubinský**, Školská 54, 902 01 Vinosady,  
SK;

(510) Alkoholické nápoje.

(511) 33

(210) 68286

**Obnovy ochranných známok**

87 721	90 164	156 305	162 671
88 326	90 165	156 360	162 681
88 328	90 168	156 524	162 682
88 741	91 014	156 534	162 705
89 933	91 286	156 562	162 712
90 162	92 831	156 711	162 766
90 163	93 651	157 132	162 827
90 164	93 659	157 335	162 848
90 165	93 865	160 949	162 858
90 168	93 869	160 977	162 916
91 014	93 870	161 002	162 917
91 286	95 628	161 045	163 133
92 831	95 977	161 141	163 231
93 651	100 567	161 327	163 232
93 659	105 630	161 394	165 489
93 865	107 923	161 397	166 209
93 869	108 205	161 465	166 301
93 870	109 259	161 466	166 352
95 628	109 768	161 529	166 366
95 977	110 218	161 647	166 369
87 721	110 220	161 753	166 424
88 326	117 980	161 893	166 512
88 328	151 039	162 583	166 566
88 741	152 209	162 602	166 786
89 933	155 585	162 631	
90 162	156 169	162 633	
90 163	156 170	162 662	

(111) 87 721  
(220) 18.12.1925  
(151) 18.12.1925  
(180) 18.12.2005

(540) **OSTANOL**

(730) Spolek pro chemickou a hutní výrobu, akciová společnost, Ústí nad Labem, CZ;

(510) Chemické výrobky, farby, farbivá, lekárnické výrobky, zverolekárske výrobky, prostriedky na ničenie škodcov.

(511) 1, 2, 5  
(210) 5194

(111) 88 326  
(220) 16.10.1945  
(151) 16.10.1945  
(180) 16.10.2005

(540) **ATOMON**

(730) Spolek pro chemickou a hutní výrobu, akciová společnost, Ústí nad Labem, CZ;

(510) Čistiace prostriedky.

(511) 3  
(210) 5190

(111) 88 328  
(220) 16.10.1945  
(151) 16.10.1945  
(180) 16.10.2005

(540) **ATOMIT**

(730) Spolek pro chemickou a hutní výrobu, akciová společnost, Ústí nad Labem, CZ;

(510) Čistiace prostriedky.

(511) 3  
(210) 5189

(111) 88 741  
(220) 11.05.1935  
(151) 11.05.1935  
(180) 11.05.2005  
(540)

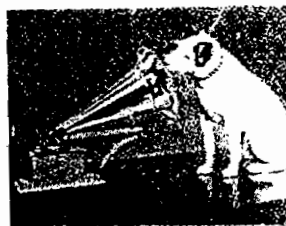

HIS MASTER'S VOICE

(730) EMI RECORDS LIMITED, Hayes, Middlesex, GB;

(510) Chladiace komory, chladiace sústavy.

(511) 11  
(210) 4607

(111) 89 933  
(220) 20.05.1946  
(151) 20.05.1946  
(180) 20.05.2006

- (540) **Sombrol**  
 (730) **Spolek pro chemickou a hutní výrobu, a. s.,** Ústí nad Labem, CZ;  
 (510) Dechtové farbivá a farbivá na kožušiny.  
 (511) 2  
 (210) 7694
- 
- (111) **90 162**  
 (220) 26.06.1946  
 (151) 26.06.1946  
 (180) 26.06.2006
- (540) **Avirol**  
 (730) **Spolek pro chemickou a hutní výrobu, akciová společnost,** Ústí nad Labem, CZ;  
 (510) Mastivá v kožiarske, ako avivážne a apretačné prostriedky, príp. namáčacie prostriedky v textíle.  
 (511) 1  
 (210) 7139
- 
- (111) **90 163**  
 (220) 26.06.1946  
 (151) 26.06.1946  
 (180) 26.06.2006
- (540) **Cavit**  
 (730) **Spolek pro chemickou a hutní výrobu, akciová společnost,** Ústí nad Labem, CZ;  
 (510) Prostriedky na odvápnovanie koží.  
 (511) 1  
 (210) 7691
- 
- (111) **90 164**  
 (220) 26.06.1946  
 (151) 26.06.1946  
 (180) 26.06.2006
- (540) **Dirinal**  
 (730) **Spolek pro chemickou a hutní výrobu, akciová společnost,** Ústí nad Labem, CZ;  
 (510) Kyseliny do pikla a na ustáľovanie farieb.  
 (511) 1  
 (210) 7690
- 
- (111) **90 165**  
 (220) 26.06.1946  
 (151) 26.06.1946  
 (180) 26.06.2006
- (540) **Lanadin**  
 (730) **Spolek pro chemickou a hutní výrobu, akciová společnost,** Ústí nad Labem, CZ;  
 (510) Odmasťovací prostriedok.  
 (511) 3  
 (210) 7689
- 
- (111) **90 168**  
 (220) 26.06.1946  
 (151) 26.06.1946  
 (180) 26.06.2006
- (540) **Smenol**
- (730) **Spolek pro chemickou a hutní výrobu, akciová společnost,** Ústí nad Labem, CZ;  
 (510) Sulfonáty mastných alkoholov v kožiarske.  
 (511) 1  
 (210) 7687
- 
- (111) **91 014**  
 (220) 19.06.1925  
 (151) 19.06.1925  
 (180) 19.06.2005
- (540) **Florina**  
 (730) **SETUZA, a. s.,** Žukovova 100, 401 29 Ústí nad Labem, CZ;  
 (510) Výrobky z mydla, voňavkárské a kozmetické výrobky.  
 (511) 3  
 (210) 5489
- 
- (111) **91 286**  
 (220) 30.09.1912  
 (151) 30.09.1912  
 (180) 30.09.2002
- (540) **Epanosan**  
 (730) **Léčiva, státní podnik,** Praha, CZ;  
 (510) Soli do kúpeľa, prírodné a umelé vody minerálne všetkých druhov. Farmaceutické, dietetické, chemické výrobky a prípravky všetkých druhov, pevné, mäkké, tekuté a v prášku slúžiace na všetky účely. Mydlá pre domácnosť, toaletné medicínálne na čistenie, drhnutie a na zuby, pevné, mäkké, tekuté a v prášku. Kozmetické prípravky na pestovanie hlavy, vlasov, úst, zubov a pleti všetkých druhov. Kozmetické lúhy, umývacie a toaletné prípravky všetkých druhov. Prípravky na dezinfekciu, konzervovanie, dezodoráciu a impregnáciu všetkých druhov. Prísady do kúpeľa pevné, mäkké, tekuté a v prášku. Prostriedky na ničenie hmyzu, esencie, výtázky, krémy. Sôda kryštalová, bórax, éterické oleje všetkých druhov, minerálne vody. Voňavkárské výrobky všetkých druhov.  
 (511) 1, 2, 3, 5, 31, 32  
 (210) 19029
- 
- (111) **92 831**  
 (220) 05.12.1903  
 (151) 05.12.1903  
 (180) 05.12.2003
- (540) **Listerine**  
 (730) **WARNER - LAMBERT COMPANY,** spoločnosť zriadená podľa zákonov štátu Delaware, Wilmington, Delaware, US;  
 (510) Tekutý chemický a medicínálny prípravok, hlavne na pestovanie úst a zubov, toaletné prostriedky.  
 (511) 5  
 (210) 5481
- 
- (111) **93 651**  
 (220) 16.05.1935  
 (151) 16.05.1935

(180) 16.05.2005

(540) **Lyostan**

(730) **Spolek pro chemickou a hutní výrobu, akciová společnost, Ústí nad Labem, CZ;**

(510) Dezinfekčné prostriedky.

(511) 5

(210) 4446

(111) **93 659**

(220) 07.06.1926

(151) 07.06.1926

(180) 07.06.2006

(540) **Resistin**

(730) **Spolek pro chemickou a hutní výrobu, akciová společnost, Ústí nad Labem, CZ;**

(510) Keramické predmety všetkých druhov a ohňovzdorné nátery.

(511) 2, 21

(210) 7692

(111) **93 865**

(220) 20.05.1935

(151) 20.05.1935

(180) 20.05.2005

(540) **Medional**

(730) **Spolek pro chemickou a hutní výrobu, akciová společnost, Ústí nad Labem, CZ;**

(510) Organické farbivá a polotovary farbív.

(511) 2

(210) 4445

(111) **93 869**

(220) 18.12.1925

(151) 18.12.1925

(180) 18.12.2005

(540) **Ostan**

(730) **Spolek pro chemickou a hutní výrobu, a. s., Ústí nad Labem, CZ;**

(510) Chemické výrobky, farby, farbivá, farmaceutické výrobky, zverolekárske výrobky, prostriedky na ničenie škodcov, hlinené výrobky.

(511) 1, 2, 5, 19, 21

(210) 5195

(111) **93 870**

(220) 18.12.1925

(151) 18.12.1925

(180) 18.12.2005

(540) **Ostacid**

(730) **Spolek pro chemickou a hutní výrobu, a. s., Ústí nad Labem, CZ;**

(510) Chemické výrobky, farby, farbivá, farmaceutické výrobky, zverolekárske výrobky, prostriedky na ničenie škodcov.

(511) 1, 2, 5

(210) 5196

(111) **95 628**

(220) 03.02.1945

(151) 03.02.1945

(180) 03.02.2005

(540) **Beryl**

(730) **SETUZA, a. s., Žukovova 100, 401 29 Ústí nad Labem, CZ;**

(510) Chemické výrobky na priemyselné a vedecké účely, technicky a chemicky čisté chemikálie, dietetické prípravky, dezinfekčné prostriedky, prostriedky na konzervovanie pokrmov, fermeže, laky, lepidlá, zmäkčovadlá, prostriedky na odstraňovanie tukov, prostriedky na spracovanie a zošľacht'ovanie kože, apretačné prostriedky, technické oleje a tuky, mazadlá, prostriedky pracie, bieliace, namáčacie, zošľacht'ovacie prostriedky pre textilný priemysel, čistiace a leštiace prostriedky.

(511) 1, 2, 3, 4, 5, 16

(210) 863

(111) **95 977**

(220) 24.02.1927

(151) 24.02.1927

(180) 24.02.2007

(540)



(730) **R. J. Reynolds Tobacco Company, spoločnosť podľa zákonov štátu New Jersey, Winston-Salem, North Carolina, US;**

(510) Fajčiarsky tabak a cigarety.

(511) 34

(210) 8368

(111) **100 567**

(220) 30.04.1931

(151) 30.04.1931

(180) 30.04.2001

(540) **Kerr**

(730) **Sybron Corporation, spoločnosť zriadená podľa zákonov štátu New York, Rochester, N. Y., US;**

(510) Zubolekárske nástroje, prístroje a potreby, hlavne prístroje na kanálíky zubných koreňov, ústne zrkadielka, navítané a plné rukoviatky, lopatky, kresliace tužky, základné doštičky, odtlačkové lyžičky, mostíkové lyžičky, zubolekárske leštidlá, modelačné hmoty, úložné hmoty, odtlačková a modelová sadra, žeraviace drôty, Bunzenove horárky, dýchavky, artikulátory, strojové vrtačky, pilníky na kanálíky zubných koreňov, prevítavače kanálikov, ihlové držiaky, spájkovacie pinzety, odtlačkové hmoty, zubolekárske nožnice, meracie drôty, nástrojové kazety, sterilizátory, absorpčné guľôčky, exkavátory, leštiace tyčinky, výplne do kanálikov zubných koreňov, čističe kanálikov, pilníky na kanálíky, rozširovače, upchávačlá a sondy.

(511) 5, 10

(210) 24272

- (111) **105 630**  
 (220) 17.08.1945  
 (151) 17.08.1945  
 (180) 17.08.2005

(540) **Odol**

- (730) **SETUZA, a. s.**, Žukovova 100, 401 29 Ústí nad Labem, CZ;  
 (510) Ústne vody, zubné pasty, zubné kefky, kozmetické krémy, pleťové vody, kolínske vody, mydlá v pevnej a tekutej forme, vody na vlasy, dezinfekčné prostriedky.  
 (511) 3, 5, 21  
 (210) 5488

- (111) **107 923**  
 (220) 18.08.1922  
 (151) 18.08.1922  
 (180) 18.08.2002

(540) **Neogaz**

- (730) **FOMA, státní podnik**, Hradec Králové, CZ;  
 (510) Akékoľvek fotografické potreby a papiere.  
 (511) 1, 7, 9, 16  
 (210) 6514

- (111) **108 205**  
 (220) 07.10.1905  
 (151) 07.10.1905  
 (180) 07.10.2005

(540) **ADURA**

- (730) **SETUZA, a. s.**, Žukovova 100, 401 29 Ústí nad Labem, CZ  
 (510) Chemické výrobky, dezinfekčné prostriedky, tuková masťná kyselina, fermeže, krmivo, glycerín, voda na vlasy, mydlá pre domácnosť, toaletné a medicínálne, mydlá na drhnutie, čistenie a leštenie, mydlá na zuby v tekutej, mäkkej, práškovej a pevnej forme, voda na hlavu, kozmetické krémy, kozmetické esencie a výťažky, kozmetické prípravky, lúhové prípravky, voňavkárské výrobky, jedlé, technické, medicínálne a éterické oleje, stearín, technické, medicínálne, jedlé a iné tuky, toaletné prípravky, pracie prípravky, pracie prášky, zubné a ústne vody, zubné pasty, zubné prášky, kúpeľové a minerálne soli, požívatinu vyrábané s prísadou zeleniny, masti, maslo a umelé jedlé tuky.  
 (511) 1, 2, 3, 4, 5, 29, 31  
 (210) 1519

- (111) **109 259**  
 (220) 31.10.1902  
 (151) 31.10.1902  
 (180) 31.10.2002  
 (540)



- (730) **Sklo Union, a. s.**, Sklářská 450, 416 74 Teplice, CZ;  
 (510) Cylindre na lampy.  
 (511) 21  
 (210) 16937

- (111) **109 768**  
 (220) 23.12.1905  
 (151) 23.12.1905  
 (180) 23.12.2005  
 (540)

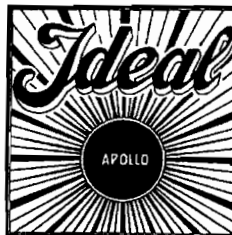

- (730) **SETUZA, a. s.**, Žukovova 100, 401 29 Ústí nad Labem, CZ;  
 (510) Stearín a stearínové výrobky, tukové kyseliny, technické tuky a oleje, jedlé tuky, sviečky, mydlá, voskové tovary, glycerín a glycerínové výrobky, voňavkárské výrobky, mazadlá.  
 (511) 1, 3, 4, 29  
 (210) 5719

- (111) **110 218**  
 (220) 09.01.1925  
 (151) 09.01.1925  
 (180) 09.01.2005  
 (540)



- (730) **SETUZA, a. s.**, Žukovova 100, 401 29 Ústí nad Labem, CZ;  
 (510) Apretačné prostriedky, bielidlá, mazadlá, chemické výrobky (prípravky) na priemyselné účely, tuk, tukové náhradky a olej na priemyselné a technické účely, tukové kyseliny, fermeže, glycerín, živice, lúhy, prostriedky na leštenie a čistenie, mydlá, a to pre domácnosť, na leštenie, čistenie a drhnutie, v pevnej, mäkkej, tekutej, práškovej a inej forme, pracie prostriedky, modridlo, pracie prášky, vodné sklo.  
 (511) 1, 2, 3, 5  
 (210) 4146

- (111) **110 220**  
 (220) 16.02.1935  
 (151) 16.02.1935  
 (180) 16.02.2005

(540)



- (730) **SETUZA, a. s.**, Žukovova 100, 401 29 Ústí nad Labem, CZ;  
 (510) Bielidlá, chemicko-technologické výrobky, dezinfekčné prostriedky, prostriedky na leštenie a čistenie, mydlá obyčajné, pre domácnosť, na drhnutie, toaletné, leštiace, na zuby, medicínálne a iné mydlá v pevnej, mäkkej, tekutej a práškovej forme, pracie a čistiace prostriedky a prostriedky na drhnutie s mydlom a bez mydla, mydlové náhradky, pracie prášky.  
 (511) 1, 3, 5  
 (210) 4602

- (111) **117 980**  
 (220) 15.07.1922  
 (151) 15.07.1922  
 (180) 15.07.2002  
 (540) **SLAVIA**

- (730) **SLAVIA, akciová spoločnosť**, Napajedla, CZ;  
 (510) Benzínové a spaľovacie motory.  
 (511) 7, 12  
 (210) 16169

- (111) **151 039**  
 (220) 27.06.1952  
 (151) 27.06.1952  
 (180) 27.06.2002  
 (540) **HAVOLINE**

- (730) **Texaco International Trader Inc.**, spoločnosť organizovaná podľa zákonov štátu Delaware, 2000 Westchester Avenue, 10650 City of White Plains, New York, US;  
 (510) Oleje a tuky do spaľovacích motorov a automonilov.  
 (511) 4  
 (210) 26332

- (111) **152 209**  
 (220) 20.06.1955  
 (151) 07.07.1955  
 (180) 20.06.2005  
 (540) **JENTEN**

- (730) **EPRO, státní podnik**, Cvokařská 10, 304 34 Plzeň, CZ;  
 (510) Parketová pasta, krém na obuv, čistidlá na obuv, apretúra na obuv, farmaceutické výrobky, štepársky vosk, smola obuvnícka, smola keľárska, živočíkové výrobky, voskové a asfaltové hmoty.  
 (511) 1, 2, 3, 4, 5, 19  
 (210) 5215

- (111) **155 585**  
 (220) 03.09.1963  
 (151) 25.09.1963  
 (180) 03.09.2003

(540) **GLYKOSOL**

- (730) **Spolek pro chemickou a hutní výrobu, a. s.**, Ústí nad Labem, CZ;  
 (510) Chemické prípravky na odmrázovanie.  
 (511) 1  
 (210) 29374

- (111) **156 169**  
 (220) 01.03.1965  
 (151) 16.04.1965  
 (180) 01.03.2005  
 (540)



- (730) **METRA Blansko, a. s.**, Hybešova 53, 678 23 Blansko, CZ;  
 (510) Prístroje, najmä meracie, regulačné a signálne, zvlášť elektrické, elektromechanické, elektronické a mechanické, vo vyhotovení vreckovom, prenosnom, vstavanom a skriňovom, počítajúc v tom galvanometre, odporové mostíky, merače izolácie, súpravy na meranie zemných sústav a ich súčastí, meracie súpravy, laboratórne presné prístroje, presné prístroje na výskum, laboratórne dekádové odpory, meracie mosty, normály elektrických veličín, demonštračné školské prístroje, rozvádzačové prístroje všetkých tvarov a veľkostí, registračné prístroje so všetkými druhmi záznamov a registračné prístroje kompenzačné, elektrické teplomery odporové, pyrometre, termočlánky, ukazovacie a registračné prístroje k teplomerom, regulátory teplôt, elektrické otáčkomery a stavoznaky aj na diaľkové merania, regulačné odpory, oddelené predradené odpory a bočníky, expozimetre, meracie transformátory prúdu, meracie transformátory napätí, voltmetrové prepínače, elektromery, tlakové automatické spínače, relé, bimetalové teplomery, termostaty, diaľkové zapisovače, snímače na meranie fyzikálnych veličín, meracie a riadiace ústredne a ich diely, číslicové prístroje, analógovo-číslícové a číslicovo-analógové prevodníky, meracie zosilňovače. špeciálne prístroje banské, priemyselné, fyzikálne, letecké, navigačné, hygienické, lekárnické, lekárske, potravinárske, cukrovarnícke a poľnohospodárske, merače prietokov, ukazovatele stavu, meracie príruby, tlakomery, ťahomery, prstencové váhy, analyzátory komorových plynov a súčastí meracích, regulačných a signalizačných prístrojov.  
 (511) 9  
 (210) 33665



(111) 156 170  
 (220) 01.03.1965  
 (151) 16.04.1965  
 (180) 01.03.2005  
 (540)



(730) **METRA Blansko, a. s.**, Hybešova 53, 678 23 Blansko. CZ:

(510) Prístroje, najmä meracie, regulačné a signálne, zvlášť elektrické, elektromechanické, elektronické a mechanické. vo vyhotovení vreckovom, prenosnom, vstavanom a skriňovom, počítajúc v tom galvanometre, odporové mostíky, merače izolácie, súpravy na meranie zemných sústav a ich súčastí, meracie súpravy, laboratórne presné prístroje, presné prístroje na výskum, laboratórne dekadové odpory, meracie mosty, normály elektrických veličín, demonštračné školské prístroje, rozvádzačové prístroje všetkých tvarov a veľkostí, registračné prístroje so všetkými druhmi záznamov a registračné prístroje kompenzačné, elektrické teplomery odporové, pyrometre, termočlánky, ukazovacie a registračné prístroje k teplomerom, regulátory teplôt, elektrické otáčkomery a stavoznaky aj na diaľkové merania, regulačné odpory, oddelené predradené odpory a bočníky, expozimetre, meracie transformátory prúdu, meracie transformátory napätí, voltmetrové prepínače, elektromery, tlakové automatické spínače, reλέ, bimetalové teplomery, termostaty, diaľkové zapisovače, snímače na meranie fyzikálnych veličín, meracie a riadiace ústredne a ich diely, číslicové prístroje, analógovo-číslicové a číslicovo-analógové prevodníky, meracie zosilňovače, špeciálne prístroje banské, priemyselné, fyzikálne, letecké, navigačné, hygienické, lekárske, potravinárske, eukrovarnícke a poľnohospodárske, merače prietokov, ukazovatele stavu, meracie príruby, tlakomery, ťahomery, prstencové váhy, analyzátory komorových plynov a súčastí meracích, regulačných a signalizačných prístrojov.

(511) 9  
 (210) 33666

(111) 156 305  
 (220) 05.05.1965  
 (151) 21.07.1965  
 (180) 05.05.2005

(540) **SEVEN UP**

(730) **The Concentrate Manufacturing Company of Ireland**, 20 Reid Street, Williams House, 5-33 Hamilton, BM;

(510) Nápoje sytené kyslíčnikom uhličitým, nápoje nealkoholické, neobilné a nesladové, predávané ako osviežujúce nápoje a sirupy, výťažky a príchuťi používané na prípravu týchto nápojov.

(511) 32  
 (210) 33898

(111) 156 360  
 (220) 05.05.1965  
 (151) 27.08.1965  
 (180) 05.05.2005

(540) **GRAVINER**

(730) **KIDDE - GRAVINER LIMITED**, Pentagon House, Sir Frank Whittle Road, Derby, GB;

(510) Teplotné snímače, termostaty, detektory ohňa, hasiace prístroje, elektrické spínače, elektrické spojky alebo svorky, elektrické meracie prístroje a nástroje, elektrické prístroje, inerčné a nárazové elektrické zariadenia, nástroje a prístroje na určovanie výbušných podmienok a na potláčanie a zmiernovanie výbuchov, elektrické prístroje na zisťovanie olejovej hmly, pár a dymu, skúšobné prístroje, elektrické poplašné prístroje, elektrické regulačné prístroje a súčasti všetkých menovných výrobkov.

(511) 9  
 (210) 34070

(111) 156 524  
 (220) 09.11.1965  
 (151) 25.02.1966  
 (180) 09.11.2005  
 (540)



(730) **Sellier & Bellot, a. s.**, Vlašim. CZ;

(510) Lovecké a športové strelivo do brokovnic so stredovým zápalom, lovecké a športové strelivo s okrajovým zápalom vrátane streliva systému FLO-BERT 6 mm a 9 mm.

(511) 13  
 (210) 35647

(111) 156 534  
 (220) 28.06.1965  
 (151) 14.03.1966  
 (180) 28.06.2005  
 (540)



(730) **BATMARK, Inc.**, 1209 Orange Street, Wilmington Delaware, US;

(510) Cigarety.  
 (511) 34  
 (210) 34695

(111) **156 562**  
 (220) 04.08.1965  
 (151) 16.03.1966  
 (180) 04.08.2005  
 (540) **PANDROL**  
 (730) **PANDROL LIMITED**, Londýn, GB;  
 (510) Kovové materiály pre železničné trate.  
 (511) 6  
 (210) 34914

(111) **156 711**  
 (220) 30.11.1965  
 (151) 27.05.1966  
 (180) 30.11.2005  
 (540) **ABIMAL**  
 (730) **Spolek pro chemickou a hutní výrobu, a. s.**,  
 Ústí nad Labem, CZ;  
 (510) Makromolekulárne látky, najmä umelé živice.  
 (511) 1, 2  
 (210) 35696

(111) **157 132**  
 (220) 17.12.1965  
 (151) 27.12.1966  
 (180) 17.12.2005  
 (540) **Aero**  
 (730) **AERO Vodochody, a. s.**, Odolená Voda, CZ;  
 (510) Lietadlá a ich súčasti, letecké prístroje, pozemné  
 zariadenia na letecký výcvik.  
 (511) 12  
 (210) 35901

(111) **157 335**  
 (220) 21.05.1965  
 (151) 25.05.1967  
 (180) 21.05.2005  
 (540) **BERMUDA**  
 (730) **BATMARK, Inc.**, 1209 Orange Street, Wilming-  
 ton Delaware, US;  
 (510) Cigarety.  
 (511) 34  
 (210) 34179

(111) **160 949**  
 (220) 20.04.1972  
 (151) 10.07.1972  
 (180) 20.04.2002  
 (540) **KASIOPEA ASTRID**  
 (730) **ASTRID, státní podnik**, U průhonu 10, 170 04  
 Praha, CZ;  
 (510) Výrobky voňavkárské, kozmetické a mydlá všet-  
 kých druhov.  
 (511) 3  
 (210) 46112

(111) **160 977**  
 (220) 24.05.1972  
 (151) 15.08.1972

(180) 24.05.2002  
 (540) **CheMont**  
 (730) **CHEMONT Brno, akciová společnost**, Bašty 2,  
 657 91 Brno, CZ;  
 (510) Oceľové konštrukcie, potrubia, nádrže a dopravné  
 zariadenia, ako aj zdvíhacie zariadenia. Montáže,  
 údržba, obnova, rekonštrukcie a modernizácia  
 strojov, zariadení a prevádzok pre chemický  
 priemysel, petrochémiu a špeciálnu chémiu, ató-  
 mové elektrárne, kyslíkárne, čistiarne odpado-  
 vých vôd, spracovanie celulózy a papiera, ako aj  
 drevospracujúce linky, ďalej montáže, údržba,  
 obnova, rekonštrukcie, modernizácia oceľových  
 konštrukcií, vlakových rozvodov plynových a  
 kyslíkových, ako aj dopravných zariadení.  
 (511) 6, 7, 11, 37  
 (210) 46163

(111) **161 002**  
 (220) 29.06.1972  
 (151) 08.09.1972  
 (180) 29.06.2002  
 (540) **BERGER - FOCO**  
 (730) **Ferdinand Berger OHG**, Schwanenstadt, AT;  
 (510) Žeriavy, najmä nakladacie žeriavy pre nákladné  
 automobily a autožeriavy, samohybné žeriavy,  
 mechanické a hydraulické zdvíhacie zariadenia,  
 pneumatické a hydraulické zdvíhacie valce, ná-  
 hradné súčasti na žeriavy, drapáky a iné nára-  
 die na nakladanie pre žeriavy.  
 (511) 7  
 (210) 46256

(111) **161 045**  
 (220) 08.03.1972  
 (151) 03.10.1972  
 (180) 08.03.2002  
 (540) **HIGH KINGS**  
 (730) **P. J. Carroll & Company Limited**, Dublin Ro-  
 ad, Dundalk, County Louth, IE;  
 (510) Tabak, cigarety a cigary.  
 (511) 34  
 (210) 45987

(111) **161 141**  
 (220) 22.06.1972  
 (151) 05.12.1972  
 (180) 22.06.2002  
 (540) **SYNTEPOL**  
 (730) **MEOPTA, a. s.**, Přerov, CZ;  
 (510) Leštiaci a brúsiaci nástrojový materiál na sklo,  
 polovodiče a monokryštály.  
 (511) 3  
 (210) 46227

(111) **161 327**  
 (220) 29.11.1972  
 (151) 19.03.1973  
 (180) 29.11.2002

- (540) **SVITAVÁK**  
 (730) **Pivovary Hradec Králové, s. p.**, Hradec Králové, CZ;  
 (510) Pivo svetlé 12°.  
 (511) 32  
 (210) 46671
- 
- (111) **161 394**  
 (220) 22.12.1972  
 (151) 10.05.1973  
 (180) 22.12.2002
- (540) **ALIMAK**  
 (730) **Linden Alimak AB**, Skelleftea, SE;  
 (510) Stavebné stroje, t.j. zdvíhadlá a kladkostroje na stavebné účely, rumpály, stroje na ohýbanie, banské stroje, t.j. zdvíhadlá a výtahy na banské potreby, stroje na spracovanie rúd.  
 (511) 7  
 (210) 46716
- 
- (111) **161 397**  
 (220) 23.01.1973  
 (151) 10.05.1973  
 (180) 23.01.2003
- (540) **SHELLSWIM**  
 (730) **Shell International Petroleum Company Limited**, Shell Centre, Londýn, SE1 7NA, GB;  
 (510) Chemické výrobky na priemyselné účely, chemické prísady do surového oleja, do tekutých palív a mazadiel, chemické prísady všetkých druhov, ak patria do tr. 1.  
 (511) 1  
 (210) 46783
- 
- (111) **161 465**  
 (220) 04.04.1973  
 (151) 13.06.1973  
 (180) 04.04.2003
- (540) **TEFLA**  
 (730) **TESLA, a. s.**, Poděbradská 186, 180 66 Praha 9 - Hloubětín, CZ;  
 (510) Rozhlasové prijímače, vysielacie zariadenia, elektroakustické prístroje a zariadenia, elektrónkové zosilňovače všetkých druhov, zvukové zariadenie pre kiná, elektrónky všetkých druhov, výbojky, žiarivky a fotónky, elektrické zdroje žiarenia všetkých druhov, elektrické meracie prístroje a zariadenia, telekomunikačné prístroje a zariadenia všetkých druhov vrátane vysokofrekvenčného prenosu pozdĺž vedenia a potrubnej pošty, usmerňovače striedavého prúdu, stroje, elektródy a príslušenstvo na elektrické zváranie, elektrické prístroje a zariadenia na lekárske účely, (elektromedicínálne) zariadenia krátkovlnné a ultrakrátkovlnné všetkých druhov, súčiastky a príslušenstvo všetkých menovaných výrobkov, súčiastky prístrojov a zariadení pre slaboprúdovú a vysokofrekvenčnú elektrotechniku, televízne prístroje a ich súčasti, polovodiče (kryštálové diódy a tranzistory), elektrické meracie prístroje, elektronické mikroskopy, rádiolokátory a radary,  
 (511) 9, 10, 11  
 (210) 46975
- 
- (111) **161 466**  
 (220) 04.04.1973  
 (151) 13.06.1973  
 (180) 04.04.2003
- (540) **ALWAYS**  
 (730) **TESLA, a. s.**, Poděbradská 186, 180 66 Praha 9 - Hloubětín, CZ;  
 (510) Elektrické odpory, najmä bezdrôtové, anódové, drôtové, drôtom vinuté, na bezdrôtovú telegrafiu, rádioaparáty, vysielacie a telekomunikačné zariadenia, kondenzátory, otočné kondenzátory, zvitkové, sľudové, elektrolytické a M. P. kondenzátory, kondenzátory na odstraňovanie porúch, dolaďovacie kondenzátory, potenciometre, poistky, tavné poistky, sklenené tavné poistky, prepínače, vlnové prepínače, reproduktory, transformátory, tlmivky, objímky, zvukovky, kryštálové zvukovky, vypínače, spínače, prepínače, vlnové prepínače, vývodky, sponky, drôt, viečka, odladovače, káblové koncovky, sľudové doštičky, rádiosúčiastky a súčiastky rozhlasových prijímačov, zosilňovače, elektrónky, výbojky, žiarivky, fotónky, krátkovlnné a ultrakrátkovlnné zariadenia, prístroje a ich súčiastky, krátkovlnné a ultrakrátkovlnné súčiastky, prístroje a zariadenia pre slaboprúdovú a vysokofrekvenčnú elektrotechniku a ich súčiastky, telekomunikačné prístroje a zariadenia, ich súčiastky, žiarovky.  
 (511) 9, 10, 11  
 (210) 46976
- 
- (111) **161 529**  
 (220) 04.04.1973  
 (151) 14.08.1973  
 (180) 04.04.2003
- (540) **GLOVERALL**  
 (730) **GLOVERALL PUBLIC LIMITED COMPANY**, Pinner, Middlesex, GB;  
 (510) Odevné výrobky.  
 (511) 25  
 (210) 46978
- 
- (111) **161 647**  
 (220) 05.04.1973  
 (151) 04.10.1973  
 (180) 05.04.2003
- (540) **MICROCULT**  
 (730) **MILES, Inc.**, spoločnosť zriadená podľa zákonov štátu Indiana, Elkhart, Indiana, US;  
 (510) Chemické výrobky na priemyselné a vedecké účely, chemické výrobky určené pre fotografiu, poľnohospodárstvo a lesníctvo; umelé živice, plasty v surovom stave (v prášku, v pastách alebo v tekutom stave); pôdne hnojivá prírodné a umelé; hasiace prostriedky, prostriedky na kalenie a zváranie; chemické prostriedky na konzervovanie

potravín; triesloviny; priemyselné spojivá; prístroje a nástroje na vedecké a laboratórne účelom; prístroje a nástroje navigačné; prístroje a nástroje určené na prenášanie rozkazov, na meranie a prístroje všeobecne používané pri riadení lodí a lietadiel, prístroje a nástroje geodetické a prístroje a nástroje elektrické nezačlenené do iných tried, prístroje a nástroje pre bezdrôtovú telegrafiu, prístroje fotografické, kinematografické, optické vrátane premietačiek obrazov a zväčšovacích prístrojov; prístroje a nástroje na váženie a meranie, prístroje a nástroje signalizačné vrátane signálnych píšťaliek, prístroje a nástroje určené na kontrolné účely; prístroje a nástroje na účely záchranné a učebné; automaty uvádzané do činnosti vhadením mince alebo známky, prístroje na záznam a reprodukciu hovoreného slova; zapisovacie pokladne a počítačové stroje, vrátane kancelárskych a dierovacích strojov, hasiace prístroje; špeciálne puzdrá na prístroje a nástroje, ak patria do tr. 9, elektromechanické a elektrotermické prístroje a zariadenia, ak patria do tr. 9.

(511) 1, 9  
(210) 46986

(111) 161 753  
(220) 11.05.1972  
(151) 12.12.1973  
(180) 11.05.2002  
(540)



- (730) **SUNKIST GROWERS INC.**, spoločnosť zriadená podľa zákona štátu California, Los Angeles, California, US;
- (510) Výrobky poľnohospodárske záhradnícke, napr. surové obilniny, neupravené na ľudskú výživu a všeobecne poľnohospodárske produkty, ktoré neboli podrobené žiadnej úprave; produkty lesnícke vrátane nespracovaného dreva, semená, ktoré neboli zaradené do iných tried, živé zvieratá, čerstvé ovocie a zelenina; sadenice, živé rastliny a prírodné kvetiny; zvieracie krmivá, slad, Pivo, ľahké piva i ležiaky, minerálne vody, šumivé a iné nealkoholické nápoje, sirupy a iné prípravky na prípravu nápojov; ovocné šťavy a nápoje z ovocných štiav.
- (511) 31, 32  
(210) 46144

(111) 161 893  
(220) 26.02.1973  
(151) 11.04.1974  
(180) 26.02.2003

(540) **AMGARD**

- (730) **Albright & Wilson Limited**, Oldbury, GB;
- (510) Chemické výrobky používané na ohňovzdorné spracovávanie textílií, papiera a umelých živíc a pri výrobe náterov.
- (511) 1  
(210) 46881

(111) 162 583  
(220) 27.03.1975  
(151) 11.11.1975  
(180) 27.03.2005  
(540)



- (730) **ROSS BREEDERS Ltd.**, The Broadway, Wodhall Spa, GB;
- (510) Živá hydina a živá zverina.
- (511) 31  
(210) 48550

(111) 162 602  
(220) 17.04.1975  
(151) 17.11.1975  
(180) 17.04.2005

(540) **LENNOX**

- (730) **Lennox Industries Inc.**, spoločnosť zriadená podľa zákonov štátu Iowa, Marshalltown, Iowa, US;
- (510) Osvetľovacie a vykurovacie zariadenia a zariadenia na výrobu pary; zariadenia na varenie, chladenie, vetranie, vrátane klimatizačných zariadení alebo zariadení na úpravu vzduchu, zariadenia na rozvod vody a zariadenia zdravotnícke.
- (511) 11  
(210) 48595

(111) 162 631  
(220) 15.07.1975  
(151) 05.12.1975  
(180) 15.07.2005

(540) **SOLIOST**

- (730) **Spolek pro chemickou a hutní výrobu, akciová společnost**, Ústí nad Labem, CZ;
- (510) Chemické výrobky na priemyselné a vedecké účely, chemické výrobky pre fotografiu, poľnohospodárstvo, záhradníctvo a lesníctvo; živice umelé a syntetické, plasty v surovom stave (v prášku, v tekutom stave alebo v pastách); pôdne hnojivá umelé; hasiace prostriedky; prostriedky na kalenie a zváranie; chemické prostriedky na konzervovanie potravín; triesloviny; priemyselné spojivá; Farby, fermeže, laky; prostriedky proti hrdzi a proti poškodeniu dreva; farbivá prostriedky; moridlá; kovy vo fólii alebo v prášku na účely maliarske a dekoratívne; Pracie a bieliace prípravky, čistiace prípravky, leštiace prípravky, odmasťovacie prípravky, prostriedky na brúsenie, mydlá.
- (511) 1, 2, 3  
(210) 48782

(111) **162 633**  
 (220) 10.09.1975  
 (151) 05.12.1975  
 (180) 10.09.2005

(540) **SYNFEROL**

(730) **Spolek pro chemickou a hutní výrobu, akciová společnost, Ústí nad Labem, CZ;**  
 (510) Pomocné textilné prípravky.  
 (511) 1  
 (210) 48854

(111) **162 662**  
 (220) 12.03.1975  
 (151) 07.01.1976  
 (180) 12.03.2005

(540) **CITICORP**

(730) **CITICORP, spoločnosť zriadená podľa zákonov štátu Delaware, New York, N. Y., US;**  
 (510) Poisťovníctvo a financie.  
 (511) 36  
 (210) 48506

(111) **162 671**  
 (220) 13.03.1975  
 (151) 09.01.1976  
 (180) 13.03.2005

(540) **WHITE POINT**

(730) **Industrias Valls, S. A., Igualada (Barcelona), ES;**  
 (510) Pančuchy, ponožky a iné pletené časti odevov.  
 (511) 25  
 (210) 48508

(111) **162 681**  
 (220) 15.07.1975  
 (151) 09.01.1976  
 (180) 15.07.2005

(540) **REOSTIN**

(730) **Spolek pro chemickou a hutní výrobu, akciová společnost, Ústí nad Labem, CZ;**  
 (510) Chemické výrobky na priemyselné a vedecké účely, chemické výrobky pre fotografiu, poľnohospodárstvo, záhradníctvo a lesníctvo; živice umelé a syntetické, plasty v surovom stave (v prášku, v tekutom stave alebo v pastách); pôdne hnojivá umelé; hasiace prostriedky; prostriedky na kalenie a zváranie; chemické prostriedky na konzervovanie potravín; triesloviny; priemyselné spojivá; Farby, fermeže, laky; prostriedky proti hrdzi a proti poškodeniu dreva; farbiace prostriedky; moridlá; kovy vo fólii alebo v prášku na účely maliarske a dekoratívne; Pracie a bieliace prípravky, čistiace prípravky, leštiace prípravky, odmasťovacie prípravky, prostriedky na brúsenie, mydlá.  
 (511) 1, 2, 3  
 (210) 48780

(111) **162 682**  
 (220) 15.07.1975  
 (151) 09.01.1976  
 (180) 15.07.2005

(540) **OSTAMIN**

(730) **Spolek pro chemickou a hutní výrobu, akciová společnost, Ústí nad Labem, CZ;**  
 (510) Chemické výrobky na priemyselné a vedecké účely, chemické výrobky pre fotografiu, poľnohospodárstvo, záhradníctvo a lesníctvo; živice umelé a syntetické, plasty v surovom stave (v prášku, v tekutom stave alebo v pastách); pôdne hnojivá umelé; hasiace prostriedky; prostriedky na kalenie a zváranie; chemické prostriedky na konzervovanie potravín; triesloviny; priemyselné spojivá; Farby, fermeže, laky; prostriedky proti hrdzi a proti poškodeniu dreva; farbiace prostriedky; moridlá; kovy vo fólii alebo v prášku na účely maliarske a dekoratívne; Pracie a bieliace prípravky, čistiace prípravky, leštiace prípravky, odmasťovacie prípravky, prostriedky na brúsenie, mydlá.  
 (511) 1, 2, 3  
 (210) 48786

(111) **162 705**  
 (220) 08.04.1975  
 (151) 26.01.1976  
 (180) 08.04.2005

(540) **SONTARA**

(730) **E. I. du Pont de Nemours and Company, spoločnosť zriadená podľa zákonov štátu Delaware, Wilmington, Delaware, US;**  
 (510) Textilie vyrábané z chemických vlákien pod dýzou, z prírodných vlákien alebo z ich kombinácií.  
 (511) 24  
 (210) 48576

(111) **162 712**  
 (220) 22.08.1975  
 (151) 03.02.1976  
 (180) 22.08.2005

(540) **AMBIDERMAN**

(730) **Léčiva, a. s., Dolní Měcholupy 130, 102 37 Praha 10, CZ;**  
 (510) Výrobky chemické pre zdravotnícky priemysel, umelé a syntetické živice, chemikálie na konzervovanie potravín; medicínálne mydlá; výrobky voňavkárské, éterické oleje, výrobky kozmetické; vodičky na umývanie vlasov; prostriedky na čistenie zubov; výrobky lekárenské, veterinárne a zdravotnícke; liečivá pre ľudí a zvieratá; výrobky dietetické pre deti a chorých; náplasti, obväzový materiál; hmoty na plombovanie zubov a na zubné odtlačky; liečivá pre dentistov; dezinfekčné prostriedky s výnimkou dezinfekčných prostriedkov na viazanie prachu; prostriedky na ničenie burín a škodlivých zvierat; medicínálne vína, medicínálne nápoje, sirupy na farmaceutické účely.  
 (511) 1, 3, 5  
 (210) 48834

- (111) 162 766  
 (220) 01.07.1975  
 (151) 10.03.1976  
 (180) 01.07.2005  
 (540) **CADISO**  
 (730) CO-RO ROOD A/S, Frederikssund, DK;  
 (510) Nealkoholické nápoje a prípravky na ich výrobu; ovocné šťavy.  
 (511) 32  
 (210) 48754

- (111) 162 827  
 (220) 04.08.1975  
 (151) 13.04.1976  
 (180) 04.08.2005  
 (540) **ALUFIX**  
 (730) Spolek pro chemickou a hutní výrobu, akciová společnost, Ústí nad Labem, CZ;  
 (510) Chemické výrobky na priemyselné účely s výnimkou silikátov na priemyselné účely, na účely vedecké; Farby, fermeže, laky; prostriedky proti hrdzi a proti poškodeniu dreva; farbivacie prostriedky; moridlá; kovy vo fólii alebo v prášku na účely maliarske a dekoratérске.  
 (511) 1, 2  
 (210) 48815

- (111) 162 848  
 (220) 27.03.1975  
 (151) 13.05.1976  
 (180) 27.03.2005  
 (540) **ALDACTONE**  
 (730) G. D.Searle and Co., spoločnosť zriadená podľa zákonov štátu Delaware, Skokie, Illinois, US;  
 (510) Výrobky farmaceutické, zverolekárske a zdravotnícké; výrobky diietické pre deti a chorých; náplasti, obväzový materiál, hmoty určené na plombovanie zubov a na odtlačky zubov, dezinfekčné prostriedky; prostriedky na ničenie rastlinných a živočíšnych škodcov, antiparazitné látky.  
 (511) 5  
 (210) 48553

- (111) 162 858  
 (220) 21.05.1975  
 (151) 13.05.1976  
 (180) 21.05.2005  
 (540)



- (730) **FRUIT OF THE LOOM, INC.**, One Fruit of the Loom Drive, Bowling Green, Kentucky, US;  
 (510) Kusový tovar a plachty, pokiaľ patria do tr. 24, textilné výrobky, vreckovky, povlaky na podušky, prikrývky, prešivané prikrývky, ozdobné posteľné

prikrývky, záclony, povlaky na vankúše, poťahy na nábytok, povlaky na prikrývky a prešivané prikrývky, povlaky na žehliace dosky, stolové pokrývky, obrúsky, poťahy na matrace, uteráky, textilné podšívky; odevy a obuv všetkých druhov pre mužov, ženy, deti a batolatá, zástery, plienky, opasky, pokiaľ patria do tr. 25, rukavice, klobúky a čapice, kravaty, šatky, plavky, nepremokavé odevy.

- (511) 24, 25  
 (210) 48661

- (111) 162 916  
 (220) 15.07.1975  
 (151) 14.06.1976  
 (180) 15.07.2005  
 (540) **UPAMIN**  
 (730) Spolek pro chemickou a hutní výrobu, akciová společnost, Ústí nad Labem, CZ;  
 (510) Chemické výrobky na priemyselné a vedecké účely, chemické výrobky pre fotografiu, poľnohospodárstvo, záhradníctvo a lesníctvo; plasty v surovom stave (v prášku, v tekutom stave alebo v pastách); pôdne hnojivá umelé; hasiace prostriedky; prostriedky na kalenie a zváranie; chemické prostriedky na konzervovanie potravín; triesloviny; priemyselné spojivá; Kovy vo fólii alebo v prášku na účely maliarske a dekoratérске; Praeie a bieliace prípravky, čistiacie prípravky, leštiace prípravky, odmasťovacie prípravky, prostriedky na brúsenie, mydlá.  
 (511) 1, 2, 3  
 (210) 48778

- (111) 162 917  
 (220) 15.07.1975  
 (151) 14.06.1976  
 (180) 15.07.2005  
 (540) **PALOSTAN**  
 (730) Spolek pro chemickou a hutní výrobu, akciová společnost, Ústí nad Labem, CZ;  
 (510) Chemické výrobky na vedecké účely, chemické výrobky pre fotografiu, poľnohospodárstvo, záhradníctvo a lesníctvo; živice umelé a syntetické, plasty v surovom stave (v prášku, v tekutom stave alebo v pastách); pôdne hnojivá umelé; hasiace prostriedky; prostriedky na kalenie a zváranie; chemické prostriedky na konzervovanie potravín; triesloviny; priemyselné spojivá; Farby, fermeže, laky; prostriedky proti hrdzi a proti poškodeniu dreva; farbivacie prostriedky; moridlá; kovy vo fólii alebo v prášku na účely maliarske a dekoratérске; Praeie a bieliace prípravky, čistiacie prípravky, leštiace prípravky, odmasťovacie prípravky, prostriedky na brúsenie, mydlá.  
 (511) 1, 2, 3  
 (210) 48779

- (111) 163 133  
 (220) 30.07.1975  
 (151) 14.01.1977  
 (180) 30.07.2005

(540)



- (730) **B.A.T. Cigarettenfabriken GmbH**, Hamburg, DE;  
 (510) Surový tabak, cigarety a iné tabakové výrobky, cigaretový papier.  
 (511) 34  
 (210) 48810

- (111) **163 231**  
 (220) 30.04.1975  
 (151) 08.04.1977  
 (180) 30.04.2005

**MOLOCHITE**

- (730) **ECC International Limited**, St. Austell, Cornwall, GB;  
 (510) Hrnčiarske hliny, stavebný cement, vápno (nie na účely poľnohospodárske a záhradnícke), malta (nie na účely lekárske a chirurgické), štrk, asfalt, smola, bitumén, drevo a výrobky z týchto materiálov, pokiaľ patria do tr. 19, výrobky z buničiny, korku, rohu, kameňa, vlny, kaolínovej hlinky a alumíniových silikátov, pokiaľ patria do tr. 19, nekovové materiály na stavbu ciest, rezivo, betón a ohňovzdorné materiály, pokiaľ patria do tr. 19.  
 (511) 19  
 (210) 48632

- (111) **163 232**  
 (220) 30.04.1975  
 (151) 08.04.1977  
 (180) 30.04.2005

**MOLOCHITE**

- (730) **ECC International Limited**, St. Austell, Cornwall, GB;  
 (510) Chemické výrobky na účely priemyselnej, fotografickej, chemické výrobky na použitie v poľnohospodárstve, záhradníctve a lesníctve; kaolínové hlinky.  
 (511) 1  
 (210) 49900

- (111) **165 489**  
 (220) 28.12.1982  
 (151) 06.10.1983  
 (180) 28.12.2002

(540)



- (730) **Víno Mikulov, a. s.**, Průmyslový areál 1220, 692 11 Mikulov, CZ;  
 (510) Víno.  
 (511) 33  
 (210) 52932

- (111) **166 209**  
 (220) 12.04.1985  
 (151) 25.04.1986  
 (180) 12.04.2005

**BEFRAN**

- (730) **Dainippon Ink and Chemicals, Inc.**, Tokio, JP;  
 (510) Poľnohospodárske alebo záhradnícke fungicidy, insekticidy a herbicidy.  
 (511) 5  
 (210) 54138

- (111) **166 301**  
 (220) 23.03.1985  
 (151) 21.07.1986  
 (180) 23.03.2005

**LEGUVIT**

- (730) **ISTROCHEM, štátny podnik**, Nobelova 34, 836 05 Bratislava, SK;  
 (510) Kvapalnú, listovú a pôdnu hnojivú, chemické prípravky pre poľnohospodárstvo, záhradníctvo, lesníctvo (s výnimkou prostriedkov na ničenie burín a živočíšnych škodcov).  
 (511) 1  
 (210) 54117

- (111) **166 352**  
 (220) 07.05.1985  
 (151) 14.10.1986  
 (180) 07.05.2005  
 (540)



- (730) **Metsä - Serla Oy**, Helsinki, FI;  
 (510) Chemická, tepelná, mechanická papierovina.  
 (511) 1  
 (210) 54170

(111) 166 366  
(220) 11.07.1985  
(151) 21.10.1986  
(180) 11.07.2005

(540) **VECTRA**

(730) **Hoechst Celanese Corporation**, Sommerville, New Jersey, US;  
(510) Syntetické živice a termoplastické zmesi a zliatiny syntetických živíc na odlievanie.  
(511) 1  
(210) 54259

(111) 166 369  
(220) 07.05.1985  
(310) 3797/1984  
(320) 29.11.1984  
(330) HK  
(151) 21.10.1986  
(180) 07.05.2005

(540) **RISIGO**

(730) **George Hon Cheung Hung**, Hong Kong, HK;  
(510) Vozidlá, zariadenia na pozemnú, leteckú a vodnú dopravu.  
(511) 12  
(210) 54169

(111) 166 424  
(220) 07.05.1985  
(151) 09.12.1986  
(180) 07.05.2005  
(540)

**OTAKE**  
オ タ ケ

(730) **Otake Trading CO., Ltd.**, Kobe, JP;  
(510) Elektrické a elektronické prístroje zvukové a obrazové ako rádiá, magnetofóny, stereofónne prijímače, prehrávače, televízia, videomagnetofóny, videogramofóny, elektrické a elektronické prístroje a nástroje vybavené obrazovkovým displejom na prenos informácií televíznym signálom v zatemňovacích riadkoch nevyužitých pre vysielaný obraz, slovné procesory, televízne hry, iné elektrické a elektronické prístroje a nástroje ako počítače a ich obvody, vybavenie, telefónne zariadenia fungujúce ako služba pre neprítomných, faksimile, kopírovacie stroje, telefóny, pomocné elektrické a elektronické prístroje ako videokamery, reproduktory, tunery, zosilňovače, špeciálne zosilňovače na úpravu frekvenčného priebehu, ekvalizéry, telefónne zosilňovače, záznamové prostriedky ako nahrané a nenahrané videopásky, pásky, kazety, zásobníky na kazety, nahrané a nenahrané disky, pásky a kazety pre počítače, časti, vybavenie a príslušenstvo uvedených výrobkov.  
(511) 9, 16  
(210) 54171

(111) 166 512  
(220) 08.08.1985  
(151) 05.03.1987  
(180) 08.08.2005  
(540)



(730) **CHIQUITA BRANDS INC.**, spoločnosť zriadená podľa zákonov štátu Delaware, Cincinnati, Ohio, US;  
(510) Čerstvé ovocie a zelenina.  
(511) 31  
(210) 54299

(111) 166 566  
(220) 26.03.1985  
(151) 01.06.1987  
(180) 26.03.2005

(540) **SPRINT**

(730) **SPRINT COMMUNICATIONS COMPANY L. P.**, 8140 Ward Parkway, City of Kansas City, Missouri 64131, US;  
(510) Spojové služby, najmä prevádzkovanie telekomunikačnej siete na použitie tretími osobami.  
(511) 38  
(210) 54122

(111) 166 786  
(220) 26.07.1985  
(151) 12.01.1988  
(180) 26.07.2005

(540) **ALPINE**

(730) **Alpine Electronics Inc.**, 1-1-8 Nishi-Gotanda, Shinagawa-ku, Tokyo, JP;  
(510) Vedecké, navigačné, kontrolné a elektrické prístroje a nástroje (vrátane bezdrôtových), elektronické strojové zariadenia a náradia pre motorové vozidlá, elektronické písacie stroje.  
(511) 9, 12  
(210) 54289



### Prevedy ochranných známkov

Číslo zápisu	Predchádzajúci majiteľ	Terajší majiteľ	S účinnosťou od:
91 014	Severočeské tukové závody, štátny podnik, Ústí nad Labem, CZ;	SETUZA, a. s., Žukovova 100, Ústí nad Labem, CZ;	30.01.97
95 628	Severočeské tukové závody, štátny podnik, Ústí nad Labem, CZ;	SETUZA, a. s., Žukovova 100, Ústí nad Labem, CZ;	05.02.97
105 630	Severočeské tukové závody, štátny podnik, Ústí nad Labem, CZ;	SETUZA, a. s., Žukovova 100, Ústí nad Labem, CZ;	30.01.97
108 205	Severočeské tukové závody, štátny podnik, Ústí nad Labem, CZ;	SETUZA, a. s., Žukovova 100, Ústí nad Labem, CZ;	30.01.97
109 768	Severočeské tukové závody, štátny podnik, Ústí nad Labem, CZ;	SETUZA, a. s., Žukovova 100, Ústí nad Labem, CZ;	05.02.97
110 218	Severočeské tukové závody, štátny podnik, Ústí nad Labem, CZ;	SETUZA, a. s., Žukovova 100, Ústí nad Labem, CZ;	31.01.97
110 220	Severočeské tukové závody, štátny podnik, Ústí nad Labem, CZ;	SETUZA, a. s., Žukovova 100, Ústí nad Labem, CZ;	31.01.97
152 209	Barvy a laky, národný podnik, Praha, CZ;	Barvy a laky, štátny podnik, Praha, CZ;	05.02.97
152 209	Barvy a laky, štátny podnik, Praha, CZ;	EPRO, štátny podnik, Pivovarská 10, Plzeň, CZ;	05.02.97
156 534	THE AMERICAN TOBACCO COMPANY, Six Stamford Forum, Stamford, Connecticut, US;	BATMARK, INC., 1209 Orange Street, Wilmington, Delaware, US;	10.02.97
157 335	THE AMERICAN TOBACCO COMPANY, Six Stamford Forum, Stamford, Connecticut, US;	BATMARK, INC., 1209 Orange Street, Wilmington, Delaware, US;	10.02.97
157 836	UP závody Bučovice, národný podnik, Bučovice, CZ;	UP BUČOVICE, s. p., Bučovice, CZ;	13.02.97
157 836	UP BUČOVICE, s. p., Bučovice, CZ;	UP BUČOVICE, a. s., Bučovice, CZ;	13.02.97
157 955	American Standart Inc., spol. zriadená podľa zákona štátu New York, N. Y., US;	Tyler Refrigeration Corporation, spol. zriadená podľa zákona štátu Delaware, Niles, Michigan, US;	13.02.97

158 081	William Grant & Sons Limited, Dufftown, Škótsko, GB;	WILLIAM GRANT & SONS HOLDINGS LIMITED, The Glenfiddich Distillery, Dufftown, Škótsko, GB;	13.02.97
159 251	SmithKline Beecham Markenartikel GmbH & Co., Viedeň, AT;	Temana Gesellschaft m. b. H., Viedeň, AT;	13.02.97
159 459	KORAMO, státní podnik, Ovčárecká, 290 26 Kolín, CZ;	KORAMO, a. s., Ovčárecká, 280 26 Kolín V, CZ;	26.02.97
160 977	Chemont Brno, státní podnik, Bašty 2, Brno, CZ;	CHEMONT Brno, akciová spoločnosť, Bašty 2, 657 91 Brno, CZ;	26.02.97
161 064	Závody elektrotepebných zařízení, Praha, CZ;	Elektrotepebná zařízení, s. r. o., Ratajská 146, 190 00 Praha 9 - Újezd nad Lesy, CZ;	17.02.97
164 637	Oy Rettig Ab, Helsingforst, FI;	Oy P. C. Rettig Ab, Åbo, FI;	30.01.97
165 489	Moravské vinařské závody, s. p., mikulov na Moravě, CZ;	Vino Mikulov, s. p., Průmyslový areál 1220, mikulov, CZ;	05.02.97
165 489	Vino Mikulov, s. p., Průmyslový areál 1220, Mikulov, CZ;	Vino Mikulov, a. s., Průmyslový areál 1220, Mikulov, CZ;	05.02.97
166 352	G. A. Serlachius Corporation, Mänttä, FI;	Metsä-Serla Oy, Helsinki, FI;	05.02.97
171 214	Jaroslav Pokorný, Praha CZ;	IMPERA, spol. s r. o., Dyjská 845, Praha 9 - Čakovice, CZ;	14.02.97
171 958	KORAMO, státní podnik, Ovčárecká, 290 26 Kolín, CZ;	KORAMO, a. s., Ovčárecká, 280 26 Kolín V, CZ;	26.02.97

### Zmena v údajoch o majiteľoch ochranných znáмок

Číslo zápisu	Majiteľ	S účinnosťou od:
156 534	THE AMERICAN TOBACCO COMPANY, Six Stamford Forum, Stamford, Connecticut, US;	10.02.97
157 335	THE AMERICAN TOBACCO COMPANY, Six Stamford Forum, Stamford, Connecticut, US;	10.02.97
158 081	WILLIAM GRANT & SONS LIMITED, The Glenfiddich Distillery, Dufftown, Škótsko, GB;	13.02.97

158 639	HUTNÍ PROJEKT _ METALCONSULT Praha, s. p., Opletalova 37, 110 00 Praha 1, CZ;	17.02.97
159 251	SmithKline Beecham Markenartikel GmbH & Co, Viedeň, AT;	13.02.97
160 926	Visa International Service Association, 900 Metro Center Boulevard, Foster City, California, US;	04.02.97
161 045	P. J. Carrol & Company Limited, Dublin Road, Dundalk, County Louth, IE;	13.02.97
161 064	Závody elektrotepelných zařízení, spol. s r. o., U Elektry 650/50, 194 05 Praha 6 - Hloubětín, CZ;	17.02.1997
161 529	GLOVERALL PUBLIC LIMITED COMPANY, Pinner Middlesex, GB;	26.02.97
164 637	Oy Rettig Ab, P. O. Box 115, Helsingfors, FI;	30.01.97
166 566	SPRINT COMMUNICATION COMPANY L. P., 8140 Ward Parkway, city of Kansas City, Missouri 641 31, US;	10.02.97
166 786	Alpine Electronics Inc., I-1-8 Nishi-Gotanda, Shinagawa-ku, Tokyo, JP;	30.01.97

### Licenčné zmluvy

Číslo zápisu	Majiteľ	Nadobúdateľ licencie	Dátum uzatvorenia licenčnej zmluvy	S účinnosťou od:
555 433	GUCCIO GUCCI S.p.A, 73/R Via Tornabuoni, Firenze, Province of Firenze, IT;	SCANNON S. A., 10, Rue de Castigione, 75001 Paris, FR;	13.04.1995	26.02.1997

### Medzinárodné zápisy ochranných známok

(111) 87 716  
(220) 07.12.1925  
(800) R 350 740  
11.11.1996  
AZ

(111) 95 273  
(220) 08.04.1922  
(800) R 269 111  
11.11.1996  
AZ

(111) 93 316  
(220) 17.01.1927  
(800) R 273 186  
11.11.1996  
AZ

(111) 95 461  
(220) 20.09.1922  
(800) R 273 188  
11.11.1996  
AZ

(111) **95 569**  
(220) 06.04.1944  
(800) R 284 522  
11.11.1996  
AZ

---

(111) **98 531**  
(220) 22.08.1938  
(800) R 214 340  
11.11.1996  
AZ

---

(111) **104 138**  
(220) 14.09.1948  
(800) 2R 139 143  
11.11.1996  
AZ

---

(111) **155 037**  
(220) 12.03.1962  
(800) R 255 131  
11.11.1996  
AZ

---

(111) **159 279**  
(220) 12.05.1969  
(800) R363 309  
11.11.1996  
AZ

---

(111) **161 883**  
(220) 17.07.1973  
(800) 664 794  
02.12.1996  
RU, PL

---

(111) **164 955**  
(220) 24.07.1981  
(800) 465 148  
11.11.1996  
AZ

---

(111) **168 768**  
(220) 22.05.1991  
(800) 581 805  
11.11.1996  
AZ

---

(111) **170 304**  
(220) 13.12.1991  
(800) 586 666  
11.11.1996  
AZ

---

(111) **173 811**  
(220) 11.10.1994  
(800) 664 450  
10.02.1995  
DE, AT, CZ

---

(111) **176 967**  
(220) 17.11.1994  
(800) 664 630  
09.12.1996  
CZ

---

(111) **176 968**  
(220) 17.11.1994  
(800) 665 108  
09.12.1996  
CZ

---

(111) **176 976**  
(220) 12.12.1995  
(800) 666 658  
10.09.1996  
AT, HR, PL, CZ, SI, UA

---

(111) **176 982**  
(220) 24.10.1991  
(800) 665 346  
24.10.1991  
DZ, DE, AM, AT, AZ, BY, BX, BG, CN, HR,  
CU, EG, ES, RU, FR, HU, IT, KZ, LV, UZ, PL,  
RO, SI, CH, UA, VN, YU

---

(111) **177 020**  
(220) 29.04.1996  
(800) 666 594  
12.08.1996  
DE, AT, BX, BA, BG, HR, ES, MK, RU, FR,  
HU, IT, PL, PT, CZ, RO, SI, UA, YU

---

(111) **177 060**  
(220) 15.03.1996  
(800) 664 440  
10.09.1996  
DE, AT, BX, RU, FR, HU, IT, PL, CH, UA

---

(111) **177 106**  
(220) 26.04.1996  
(800) 666 434  
07.10.1996  
DE, AT, BX, BG, HR, RU, FR, HU, PL, RO,  
CH, UA, YU

---

(111) **177 109**  
(220) 16.04.1996  
(800) 665 644  
09.10.1996  
DE, AT, HU, PL, CZ, UA

(111) 177 199  
 (220) 07.06.1996  
 (800) 664 758  
 19.11.1996  
 AL, DZ, DE, AM, AT, AZ, BY, BX, BA, BG,  
 CN, HR, CU, EG, ES, MK, RU, FR, HU, IT, KZ,  
 KG, LV, LR, LI, MA, MC, MN, UZ, PL, PT,  
 MD, KP, CZ, RO, SM, SI, SD, CH, TJ, UA, VN,  
 YU

(111) 177 250  
 (220) 17.06.1996  
 (800) 665 533  
 05.12.1996  
 DE, AT, BX, CN, HR, RU, FR, HU, PL, CZ, UA

(111) 177 254  
 (220) 12.07.1996  
 (800) 666 509  
 06.12.1996  
 BY, HR, MK, RU, HU, PL, CZ, RO, SI, UA, YU

(111) 177 255  
 (220) 19.06.1996  
 (800) 665 295  
 06.12.1996  
 DE, AT, BX, RU, HU, PL

(111) 177 256  
 (220) 19.06.1996  
 (800) 665 296  
 06.12.1996  
 DE, AT, BX, RU, HU, PL

(111) 177 350  
 (220) 12.07.1996  
 (800) 09.01.1997  
 BY, HR, MK, RU, HU, PL, CZ, RO, SI, UA, YU

(111) 177 351  
 (220) 12.07.1996  
 (800) 666 511  
 09.01.1997  
 BY, HR, MK, RU, HU, PL, CZ, RO, SI, UA, YU

### Zúženie zoznamu výrobkov a služieb

(111) 94 446  
 (510) Žuvacia guma a žuvacia guma potiahnutá s kan-  
 disom s rôznymi vôňami a chuťami.  
 (511) 29, 30

S účinnosťou odo dňa: 13.02.1997

(111) 95 628  
 (510) Chemické výrobky na priemyselné a vedecké  
 účely, technicky a chemicky čisté chemikálie,  
 dietetické prípravky, dezinfekčné prostriedky,  
 prostriedky na konzervovanie pokrmov, fermeže,  
 laky, lepidlá, zmäkčovadlá, prostriedky na od-  
 straňovanie tukov, prostriedky na spracovanie a  
 zošľachtňovanie kože, apretúrne prostriedky,  
 technické oleje a tuky, mazadlá, prostriedky prac-  
 cie, bieliace, namáčacie, zošľachtňovacie pros-  
 triedky pre textilný priemysel, čistiace a leštiace  
 prostriedky.  
 (511) 1, 2, 3, 4, 5, 16

S účinnosťou odo dňa: 05.02.1997

(111) 105 630  
 (510) Ústne vody, zubné pasty, zubné kefky, kozmetick-  
 é krémy, pleťové vody, kolínske vody, mydlá v  
 pevnej a tekutej forme, vody na vlasy, dezinfekč-  
 né prostriedky.  
 (511) 3, 5, 21

S účinnosťou odo dňa: 30.01.1997

(111) 108 205  
 (510) Chemické výrobky, dezinfekčné prostriedky,  
 tuková masťná kyselina, fermeže, krmivo, glyce-  
 rín, voda na vlasy, mydlá pre domácnosť, toaletné  
 a medicínálne, mydlá na drhnutie, čistenie a leš-  
 tenie, mydlá na zuby v tekutej, mäkkej, práškovej  
 a pevnej forme, voda na hlavu, kozmetické kré-  
 my, kozmetické esencie a výtázky, kozmetické  
 prípravky, lúhové prípravky, voňavkárske výro-  
 bky, jedlé, technické, medicínálne a éterické oleje,  
 stearín, zubné a ústne vody, zubné pasty, zubné  
 prášky, kúpeľové a minerálne soli, požívatinu vy-  
 rábané s prísadou zeleniny, masť, maslo a umelé  
 jedlé tuky.  
 (511) 1, 2, 3, 4, 5, 29, 31

S účinnosťou odo dňa: 30.01.1997

- (111) **109 768**  
 (510) Stearín a stearínové výrobky, tukové kyseliny, technické tuky a oleje, jedlé tuky, sviečky, mydlá, voskové tovary, glycerín a glycerínové výrobky, voňavkárské výrobky, mazadlá.  
 (511) 1, 3, 4, 29

**S účinnosťou odo dňa: 05.02.1997**

- (111) **110 220**  
 (510) Bielidlá, chemicko-technologické výrobky, dezinfekčné prostriedky, prostriedky na leštenie a čistenie, mydlá obyčajné pre domácnosť, na drhnutie, toaletné, leštiace, na zuby, medicínálne a iné mydlá v pevnej, mäkkej, tekutej a práškovej forme, pracie a čistiace prostriedky a prostriedky na drhnutie s mydlom a bez mydla, mydlové náhradky, pracie prášky.  
 (511) 1, 3, 5

**S účinnosťou odo dňa: 31.01.1997**

- (111) **110 218**  
 (510) Apretúrne prostriedky, bielidlá, mazadlá, chemické výrobky (prípravky) na priemyselné účely, tukové náhradky a olej na priemyselné a technické účely, tukové kyseliny, fermeže, glycerín, živice, lúhy, prostriedky na leštenie a čistenie, mydlá, a to pre domácnosť, na leštenie, čistenie a drhnutie, v pevnej, mäkkej, tekutej, práškovej a inej forme, pracie prostriedky, modridlo, pracie prášky, vodné sklo.  
 (511) 1, 2, 3, 5

**S účinnosťou odo dňa: 31.01.1997**

- (111) **167 938**  
 (510) Cukrovinky bez liečivých účinkov, čokoláda, sladké drevko.  
 (511) 30

**S účinnosťou odo dňa: 30.01.1992**

### Zánik práva na ochranné známky

Číslo zápisu	Dátum zániku
166 405	31.01.1996
167 071	22.01.1997

### Výmazy ochranných známok

Číslo zápisu	Dátum výmazu
167 057	03.01.1997
168 977	04.01.1997
171 251	14.08.1996

### Čiastočné výmazy ochranných známok

Číslo zápisu	Zoznam výrobkov a služieb, pre ktoré sa ochranná známka vymazáva	S účinnosťou od:
170 548	drogéria	04.01.1996
171 757	chirurgické nástroje humánne a veterinárne, diagnostické nástroje lekárske, nástroje a pomôcky pre zubné lekárstvo, ortopedické pomôcky	17.01.1997
171 759	chirurgické nástroje humánne a veterinárne, diagnostické nástroje lekárske, nástroje a pomôcky pre zubné lekárstvo, ortopedické pomôcky	17.01.1997
173 518	dentálne brusivá, dentálne amalgámy, dentálne cementy, dentálne odtlačkové hmoty, dentálne laky, dentálne tmely, lepidlá na umelý chrup, leštidlá na umelý chrup	01.11.1996

### Opravy

Vo Vestníku č. 1/97 bola chybné uvedená adresa majiteľa v týchto ochranných známkach

(111) 177 092

Správne znenie:

(73) **Aktiebolaget Ramlösa Hälsobrunn**, Helsingborg, SE;

(111) 177 104

Správne znenie:

(73) **TERMOK, spol. s r. o.**, Gorkého 30, 602 00 Brno, CZ;

Vo Vestníku č. 9/96 bola chybné uvedená adresa majiteľa ochrannej známky č. 176 947.

Správne znenie:

(73) **TELEVISA, S.A. de C. V.**, Av. Chapultepec No. 28, Mexico 06720, MX;

Vo Vestníku č. 2/97 bol chybné uvedený dátum podania ochrannej známky č. 177 213.

Správne znenie:

(220) 28.12.1992

Vo Vestníku č. 3/97 bolo chybné uvedené znenie ochrannej známky č. 177 251.

Správne znenie:

(540) **KILL-ROID**

Vo Vestníku č. 3/97 bola chybné uvedená trieda pri ochrannej známke č. 177 248.

Správne znenie:

(511) 6, 7, 8, 42

Vo vestníku č. 7/96 bol chybné uvedený zoznam výrobkov a služieb pri ochrannej známke č. 176 737

Správne znenie:

(510) Atramentové pásky; atramentové pásky v kazetách; atramentové pásky pre MICR (magnetický atramentový spôsob tlače); atramentové pásky v kazetách pre MICR; magnetické atramenty pre MICR; zásobníky na pásky, najmä atramentové valce a pečiatky; atramentové zásobníky na pásky; kazety na pásky; kazety na zásobníky atramentu; atramentové pásky v kazetách so zásobníkmi atramentových farieb; mazacie opravné pásky; termopapier; papiere citlivé na tlač; karbonové papiere; zvitkové papiere; priehľadné papiere, priehľadné fólie na diaprojekciu, všetko v triede 16.

# ČASŤ

**OZNAČENIA PÔVODU VÝROBKOV**



### Zmena v údajoch o užívateľoch označení pôvodu výrobkov

Číslo zápisu	Majiteľ	S účinnosťou od:
1	PLZEŇSKÝ PRAZDROJ, a. s., U Prazdroje 7, 304 97 Plzeň, CZ;	10.02.1997
2	PLZEŇSKÝ PRAZDROJ, a. s., U Prazdroje 7, 304 97 Plzeň, CZ;	11.02.1997
3	PLZEŇSKÝ PRAZDROJ, a. s., U Prazdroje 7, 304 97 Plzeň, CZ;	11.02.1997

### Prevody označení pôvodu výrobkov

Číslo zápisu	Predchádzajúci majiteľ	Terajší majiteľ	S účinnosťou od:
1	Plzeňský Prazdroj, n. p., U Prazdroje 7, 304 97 Plzeň, CZ;	PLZEŇSKÉ PIVOVARY, a. s., U Prazdroje 7, 304 97 Plzeň, CZ;	10.02.1997
2	Plzeňský Prazdroj, n. p., U Prazdroje 7, 304 97 Plzeň, CZ;	PLZEŇSKÉ PIVOVARY, a. s., U Prazdroje 7, 304 97 Plzeň, CZ;	11.02.1997
3	Plzeňský Prazdroj, n. p., U Prazdroje 7, 304 97 Plzeň, CZ;	PLZEŇSKÉ PIVOVARY, a. s., U Prazdroje 7, 304 97 Plzeň, CZ;	11.02.1997